

Bedieningshandleiding

Borduurmachine

Product Code: 888-L90/L91/L93/K92

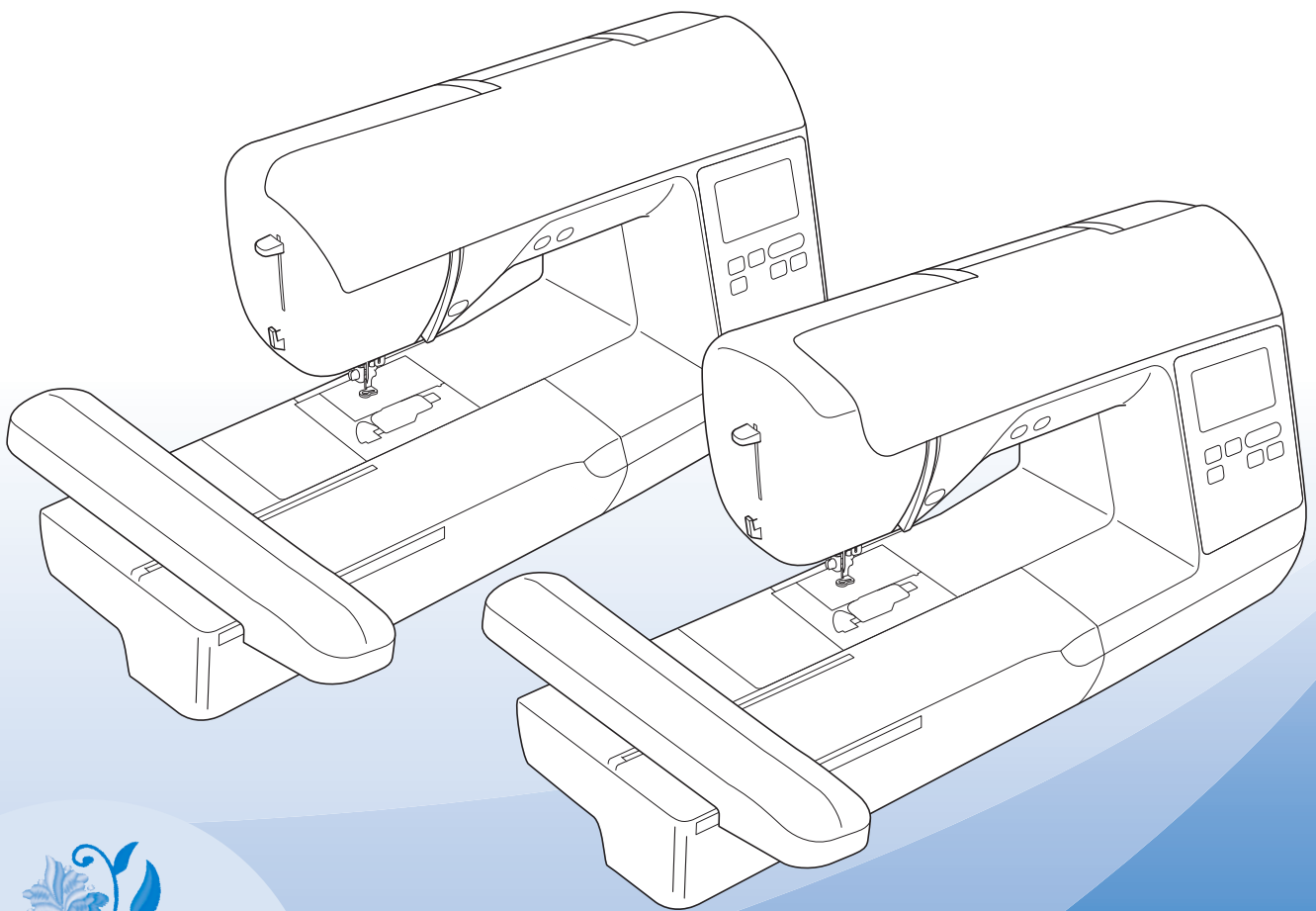

Lees dit document voordat u de machine gebruikt.
Houd dit document bij de hand, zodat u het kunt raadplegen.

INLEIDING

Gefeliciteerd met de aanschaf van deze machine. Alvorens de machine te gebruiken dient u zorgvuldig de “BELANGRIJKE VEILIGHEIDSINSTRUCTIES” te lezen. Vervolgens bestudeert u deze handleiding zodat u de diverse functies goed gebruikt.

Nadat u de handleiding hebt gelezen, bergt u deze op een handige plek op. Dan kunt u de handleiding zo nodig raadplegen.

BELANGRIJKE VEILIGHEIDSINSTRUCTIES

Lees eerst deze veiligheidsinstructies alvorens de machine in gebruik te nemen.

⚠ GEVAAR - Verminder de kans op elektrische schok

- 1 Neem altijd de stekker uit het wandstopcontact: direct na gebruik; voordat u de machine reinigt; wanneer u onderhoud pleegt aan de machine; of wanneer u de machine onbeheerd achterlaat.

⚠ WAARSCHUWING - Verklein de kans op brandwonden, brand, elektrische schok of letsel.

- 2 Neem altijd de stekker uit het stopcontact wanneer u servicehandelingen verricht die u als gebruiker volgens de gebruiksaanwijzing moet uitvoeren.

- Voordat u de stekker uit het stopcontact haalt, zet u de machine eerst op “O” (uit). Vervolgens pakt u de netstekker beet en trekt u deze uit het stopcontact. Trek niet aan het snoer.
- Sluit de machine rechtstreeks op een stopcontact aan. Gebruik geen verlengsnoeren.
- Haal altijd de stekker uit het stopcontact bij een stroomstoring.

- 3 Gevaren in verband met elektriciteit:

- Sluit de machine aan op een stopcontact met wisselstroom binnen het op de kenplaat aangegeven bereik. Sluit de machine niet aan op een stopcontact met gelijkstroom of omvormer. Als u niet zeker weet welke stroomvoorziening u hebt, neem dan contact op met een gekwalificeerd elektricien.
- Deze machine is alleen goedgekeurd voor gebruik in het land van aanschaf.

- 4 Gebruik de machine beslist niet als een snoer of stekker beschadigd is; als de machine niet goed werkt; als de machine is gevallen of beschadigd; of als u water op de machine hebt gemorst. Breng de machine naar de dichtstbijzijnde erkende Brother-dealer voor onderzoek, reparatie, elektrische of mechanische aanpassingen.

- Of de machine in gebruik is of niet, wanneer u iets ongebruikelijks opmerkt aan de machine - geur, hitte, verkleuring of vervorming - stopt u onmiddellijk en neemt u de netstekker uit het stopcontact.
- Wanneer u de machine vervoert, draagt u deze aan het handvat. Wanneer u de machine optilt aan een ander onderdeel dan het handvat, kan de machine beschadigen of vallen. Dit kan letsel veroorzaken.
- Wanneer u de machine optilt, maak dan geen plotselinge onvoorzichtige bewegingen. Daardoor kunt u letsel oplopen.

5 Houd altijd uw werkvlak vrij:

- Gebruik de machine nooit wanneer de ventilatieopeningen zijn geblokkeerd. Houd de ventilatieopeningen van de machine en het voetpedaal vrij van stof, pluisjes en stukken stof.
- Gebruik geen verlengsnoeren. Sluit de machine rechtstreeks op een stopcontact aan.
- Zorg dat er nooit iets in een opening valt en steek geen voorwerpen in een opening.
- Gebruik de machine niet wanneer spuitbussen worden gebruikt of zuurstof wordt toegediend.
- Gebruik de machine niet in de buurt van een warmtebron, zoals fornuis of strijkbout. Anders kan de machine, het netsnoer, het kledingstuk dat u naait ontvlammen. Dit kan leiden tot brand of een elektrische schok.
- Plaats deze machine niet op een wankel of scheef oppervlak. Dan kan de machine vallen, en dit kan letsel veroorzaken.

6 Wees vooral voorzichtig tijdens het borduren:

- Let altijd goed op de naald. Gebruik geen verbogen of beschadigde naalden.
- Blijf met uw vingers uit de buurt van alle bewegende onderdelen. Let vooral op bij de naald.
- Zet de machine op de stand "O" (uit) wanneer u iets aanpast in de buurt van de naald.
- Gebruik nooit een beschadigde of onjuiste steekplaat. Daardoor kan de naald breken.

7 Deze machine is geen speelgoed:

- Let goed op wanneer kinderen in de buurt zijn terwijl u de machine gebruikt.
- Houd de plastic zak waarin de machine werd geleverd buiten bereik van kinderen, of gooi de zak weg. Laat nooit kinderen met de zak spelen. Ze zouden hierin kunnen stikken.
- Gebruik de machine niet buiten.

8 Voor een langere levensduur:

- Zet de machine niet weg op een plaats met direct zonlicht of een hoge vochtigheidsgraad. Gebruik of plaats de machine niet vlakbij de verwarming, een strijkijzer, halogeenlamp of andere warme voorwerpen.
- Maak voor het reinigen van de behuizing alleen gebruik van neutrale zeep of reinigingsmiddelen. Benzene, thinner en schuurmiddelen kunnen de behuizing en de machine beschadigen en mogen nooit worden gebruikt.
- Raadpleeg altijd de Bedieningshandleiding als u de naald of andere onderdelen vervangt of installeert om te zorgen dat dit juist gebeurt.

9 Voor reparatie of bijstelling:

- Als de verlichtingsunit beschadigd is, moet deze worden vervangen door een erkende Brother-dealer.
- Indien de machine een defect vertoont of moet worden bijgesteld, kijk dan eerst aan de hand van het overzicht voor probleemoplossing achter in deze Bedieningshandleiding of u de machine zelf kunt controleren of bijstellen. Als u het probleem daarmee niet kunt oplossen, raadpleeg dan uw plaatselijke erkende Brother-dealer.

Gebruik deze machine alleen voor de bestemde doeleinden, zoals beschreven in deze handleiding.

Gebruik alleen door de fabrikant aanbevolen accessoires zoals beschreven in deze handleiding.

De inhoud van deze handleiding en de specificaties van dit product kunnen zonder kennisgeving worden gewijzigd.

Meer informatie over onze producten en updates vindt u op onze website www.brother.com

BEWAAR DEZE INSTRUCTIES

Deze machine is bedoeld voor huishoudelijk gebruik.

VOOR GEBRUIKERS BUITEN EUROPA:

Dit apparaat is niet bedoeld voor gebruik door personen (kinderen inbegrepen) met beperkte lichamelijke, zintuiglijke of geestelijk vermogens, tenzij onder toezicht of met instructies over het gebruik van het apparaat door degene die verantwoordelijk is voor hun veiligheid. Let goed op dat kinderen niet met het apparaat spelen.

VOOR GEBRUIKERS BINNEN EUROPA:

Dit apparaat kan gebruikt worden door kinderen vanaf 8 jaar en personen met verminderde fysieke, zintuiglijke of mentale capaciteiten of gebrek aan ervaring en kennis als zij toezicht of instructies krijgen omtrent het veilige gebruik van het apparaat en als zij de mogelijke gevaren begrijpen. Kinderen mogen niet met het apparaat spelen. Reiniging en onderhoud mag niet zonder toezicht uitgevoerd worden door kinderen.

ALLEEN VOOR GEBRUIKERS IN GROOT-BRITTANNIË, IERLAND, MALTA EN CYPRUS:

BELANGRIJK

- Wanneer u de stekkerstop vervangt, moet u een door ASTA voor BS 1362 goedgekeurde stop gebruiken, met het -merk, met de sterkte die op de stekker is aangegeven.
- Plaats altijd de afdekking van de zekering terug. Gebruik nooit stekkers waarvan de zekering niet is afgedekt.
- Als uw wandstopcontact niet geschikt is voor de stekker die bij deze apparatuur wordt geleverd, neem dan contact op met uw erkende Brother-dealer om het juiste snoer te verkrijgen.

HANDELSMERKEN

IMPORTANT:

READ BEFORE DOWNLOADING, COPYING, INSTALLING OR USING.

By downloading, copying, installing or using the software you agree to this license. If you do not agree to this license, do not download, install, copy or use the software.

Intel License Agreement For Open Source Computer Vision Library

Copyright © 2000, Intel Corporation, all rights reserved. Third party copyrights are property of their respective owners.

Redistribution and use in source and binary forms, with or without modification, are permitted provided that the following conditions are met:

- Redistribution's of source code must retain the above copyright notice, this list of conditions and the following disclaimer.
- Redistribution's in binary form must reproduce the above copyright notice, this list of conditions and the following disclaimer in the documentation and/or other materials provided with the distribution.
- The name of Intel Corporation may not be used to endorse or promote products derived from this software without specific prior written permission.

This software is provided by the copyright holders and contributors "as is" and any express or implied warranties, including, but not limited to, the implied warranties of merchantability and fitness for a particular purpose are disclaimed. In no event shall Intel or contributors be liable for any direct, indirect, incidental, special, exemplary, or consequential damages (including, but not limited to, procurement of substitute goods or services; loss of use, data, or profits; or business interruption) however caused and on any theory of liability, whether in contract, strict liability, or tort (including negligence or otherwise) arising in any way out of the use of this software, even if advised of the possibility of such damage.

All information provided related to future Intel products and plans is preliminary and subject to change at any time, without notice.

WAT U MET DEZE MACHINE KUNT DOEN

B Basishandelingen

Lees dit gedeelte eerst nadat u de machine hebt aangeschaft. U vindt hier bijzonderheden over het configureren van de machine, en beschrijvingen van de nuttigste functies.

Hoofdstuk 1 VOORBEREIDINGEN

Pagina B-2

Belangrijkste onderdelen en schermen leren bedienen

Hoofdstuk 2 BEGINNEN MET BORDUREN

Pagina B-25

Leren van de voorbereidingen op het borduren en de basisprincipes van het borduren.

E Borduren

In dit gedeelte vindt u aanwijzingen over het bewerken van borduurpatronen en het oproepen van opgeslagen borduurpatronen.

Hoofdstuk 1 BORDUREN

Pagina E-2

Artistiek borduren – door de ingebouwde patronen te bewerken kunt u gemakkelijk uw eigen originele ontwerpen maken.

A Bijlage

In dit gedeelte vindt u belangrijke informatie voor de bediening van deze machine.

Hoofdstuk 1 ONDERHOUD EN PROBLEEMOPLOSSING

Pagina A-2

De diverse onderhouds- en probleemoplossingsprocedures worden beschreven.

INHOUDSOPGAVE

INLEIDING.....	i
BELANGRIJKE VEILIGHEIDSINSTRUCTIES.....	i
HANDELSMERKEN.....	iv
WAT U MET DEZE MACHINE KUNT DOEN.....	v

B Basishandelingen

Hoofdstuk 1 VOORBEREIDINGEN 2

Namen van machineonderdelen en hun functies.....	2
Machine.....	2
Naald en persvoetgedeelte.....	3
Borduureenheid.....	3
Bedieningstoetsen.....	4
Bedieningspaneel en bedieningstoetsen.....	4
Bijgeleverde accessoires.....	5
Optionele accessoires.....	6
De machine aan-/ uitzetten.....	7
De machine aanzetten.....	8
De machine uitzetten.....	8
De machine de eerste keer instellen.....	8
Bediening van de display.....	9
Display bekijken.....	9
Gebruik van de instellingstoets.....	10
Invoergevoeligheid voor bedieningstoetsen aanpassen.....	12
Een afbeelding van het instellingscherm opslaan op een USB-stick.....	13
Bedieningsprocedures van de machine controleren.....	13
Spoel opwinden/installeren.....	14
Spoel opwinden.....	14
De spoel installeren.....	17
Bovendraad inrijgen.....	19
Bovendraad inrijgen.....	19
Naald inrijgen.....	21
Naald handmatig inrijgen (zonder de naaldinrijger te gebruiken).....	22
Naald verwisselen.....	23
Naald controleren.....	23
Naald verwisselen.....	23

Hoofdstuk 2 BEGINNEN MET BORDUREN 25

Borduren stap voor stap.....	25
Borduureenheid bevestigen.....	26
Verbeter het borduurresultaat.....	28
De stof voorbereiden.....	29
Opstrijksteunstof bevestigen op de stof.....	29
Stof in het borduurraam plaatsen.....	30
Kleine stukjes stof, hoeken of randen en lint of band borduren.....	32
Borduurraam bevestigen.....	33
Borduurpatronen selecteren.....	35
Copyrightinformatie.....	35
Soorten borduurpatronen.....	35
Borduurpatroon selecteren.....	35
Patroonpositie controleren.....	36
Patroonpositie controleren.....	36
Voorbeeld van het geselecteerde patroon bekijken.....	36
Borduren.....	37
Patroon borduren.....	37
Garenkleurweergave wijzigen.....	38

E Borduren

Hoofdstuk 1 BORDUREN 2

Patronen kiezen.....	2
Borduurpatronen/Brother "Exclusief"/bloemletterpatronen kiezen.....	2
Letterpatronen kiezen.....	2
Kaderpatronen selecteren.....	4
Patronen bewerken.....	5
Patroon verplaatsen.....	6
Grootte van patroon wijzigen.....	6
Patroon roteren.....	7
Garenkleur wijzigen.....	7
Horizontaal gespiegeld patroon maken.....	7
Steekdichtheid wijzigen (alleen letter- en kaderpatronen).....	8
Patroon wissen.....	8
Patronen vergroot weergeven op het scherm.....	8
Na het bewerken.....	8
Letterpatronen bewerken.....	9
Kleuren van letterpatronen wijzigen.....	9
Schakelen tussen tekst verticaal en horizontaal schrijven.....	9
Lettertype van ingevoerde letters wijzigen.....	10
Spatiëring tussen letters wijzigen.....	10
Gecombineerde letterpatronen scheiden.....	10
Afzonderlijke letters bewerken.....	11
Lay-out van letterpatronen wijzigen.....	12
Patronen combineren.....	13
Gecombineerde patronen bewerken.....	13
Gecombineerde patronen borduren.....	14
Alle patronen bewerken.....	15
Patroon verplaatsen.....	15
Patroon roteren.....	15
Patroon en naald in de juiste positie zetten.....	15
Verbonden letters borduren.....	16
Borduren van applicaties.....	18
Applicaties borduren.....	18
Applicatie maken met een kaderpatroon (1).....	20
Applicatie maken met een kaderpatroon (2).....	21
Gesplitste borduurpatronen naaien.....	22
Aanpassingen tijdens het borduren.....	23
Als de onderdraad bijna op is.....	23
Wanneer de draad afbreekt tijdens het naaien.....	24
Opnieuw beginnen vanaf het begin.....	24
Verder gaan met borduren nadat u de machine hebt uitgezet.....	24
Aanpassingen.....	26
Draadspanning aanpassen.....	26
Spoelhuis aanpassen (geen kleur op schroef).....	27
Gebruik van de automatische draadknipfunctie (EINDE KLEUR KNIPPEN).....	28
Borduursnelheid aanpassen.....	28
"Borduurraam Weergave" wijzigen.....	28
Patronen selecteren/openen passend in het formaat van het borduurraam.....	29
Achtergrondkleuren van de borduurpatronen wijzigen.....	30
Weergave-formaat van patroonminiaturen opgeven.....	30
Gebruik van de geheugenfunctie.....	31
Voorzorgsmaatregelen borduurgegevens.....	31
Borduurpatronen opslaan in het geheugen van de machine.....	32
Borduurpatronen opslaan op de USB-stick.....	33
Patronen ophalen uit het geheugen van de machine.....	34
Gegevens ophalen van de USB-stick.....	34

A Bijlage

Hoofdstuk 1 ONDERHOUD EN PROBLEEMOPLOSSING	2
Verzorging en onderhoud.....	2
Beperkingen op smeren	2
Vorzorgsmaatregelen bij het opbergen van de machine	2
LCD-display reinigen	2
Buitenkant van de machine reinigen	2
Grijper reinigen	2
Over het onderhoudsbericht	4
Storing in druktoetsen	4
Bedieningssignaal	4
Borduurvoet verwisselen	5
Probleemoplossing	6
Lijst met symptomen	6
Foutmeldingen	10
De software van uw machine upgraden met een USB-stick.....	12
Index	13



Basishandelingen

U vindt hier bijzonderheden over het configureren van de machine, en beschrijvingen van de nuttigste functies.

Paginanummer in dit gedeelte begint met "B".

Hoofdstuk1 VOORBEREIDINGEN B-2

Hoofdstuk2 BEGINNEN MET BORDUREN B-25

Hoofdstuk 1 VOORBEREIDINGEN

Namen van machineonderdelen en hun functies

Hieronder worden de diverse onderdelen van de machine en hun functie beschreven. Lees deze beschrijving alvorens de machine te gebruiken. Zo leert u de namen van de onderdelen en waar ze zitten.

Machine

■ Vooraanzicht

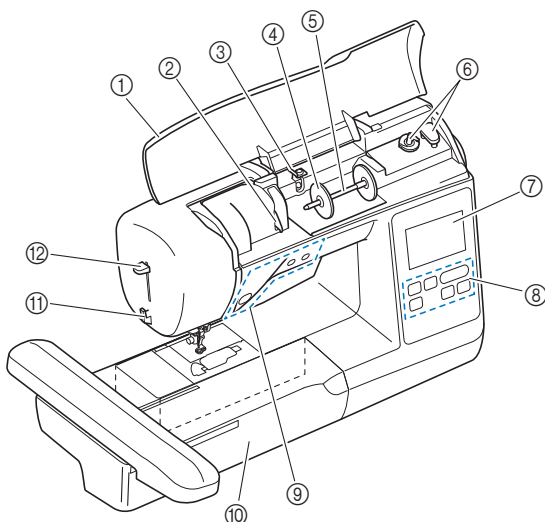

- ① **Bovendeksel**
Open het bovendeksel om de klos garen op de klossen te plaatsen.
- ② **Draadgeleiderplaat**
Bij het injigen van de bovendraad leidt u de draad rond de draadgeleiderplaat.
- ③ **Draadgeleider voor het opwinden van de spoel en voorspanningsschijf**
Leid de draad onder deze draadgeleider en rond de voorspanningsschijf wanneer u de onderdraad opwindt.
- ④ **Kloshouder**
De kloshouder houdt de garenklos op zijn plaats.
- ⑤ **Klossen**
Plaats een klos garen op de klossen.
- ⑥ **Spoelopwinder**
Met de spoelopwinder windt u de spoel op.
- ⑦ **Display**
Instellingen voor het geselecteerde patroon en foutmeldingen worden weergegeven op de display. (pagina B-9)
- ⑧ **Bedieningspaneel**
In het bedieningspaneel kunt u steekinstellingen selecteren en bewerken, en bewerkingen selecteren om de machine te gebruiken. (pagina B-4)
- ⑨ **Bedieningstoetsen**
Gebruik deze toetsen om de machine te bedienen. (pagina B-4)
- ⑩ **Borduureenheid**
Bevestig de borduureenheid om te borduren. (pagina B-26)
- ⑪ **Draadafsnijder**
Leid de draden door de draadafsnijder om ze af te snijden.
- ⑫ **Naaldinrijghendel**
Rijg de naald in met de draadinrijger.

■ Rechterkant/Achteraanzicht

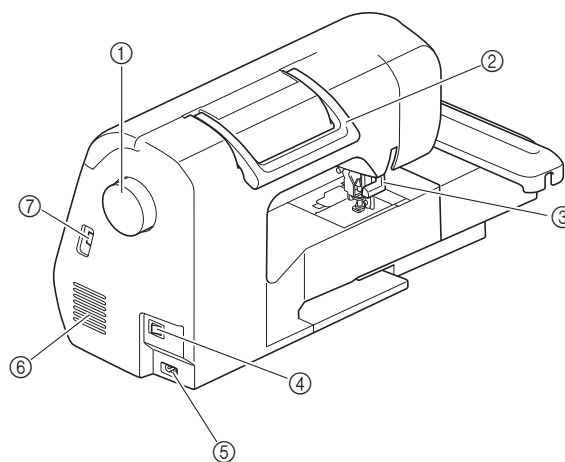

- ① **Handwiel**
Draai het handwiel naar u toe (tegen de klok in) om de naald omhoog en omlaag te zetten.
- ② **Handvat**
Draag de machine aan het handvat om deze te vervoeren.
- ③ **Persvoethendel**
Zet de persvoethendel omhoog en omlaag om de persvoet omhoog en omlaag te zetten.
- ④ **Hoofdschakelaar**
Met de hoofdschakelaar zet u de machine aan en uit.
- ⑤ **Voedingsaansluiting**
Plaats de stekker van het netsnoer in de voedingsaansluiting.
- ⑥ **Ventilatieopening**
Door de ventilatieopening kan de lucht rond de motor circuleren. Bedek de ventilatieopening niet wanneer u de machine gebruikt.
- ⑦ **USB-poort (voor USB-stick)**
Als u patronen wilt importeren van een USB-stick, steekt u de USB-stick direct in de USB-poort.

Naald en persvoetgedeelte

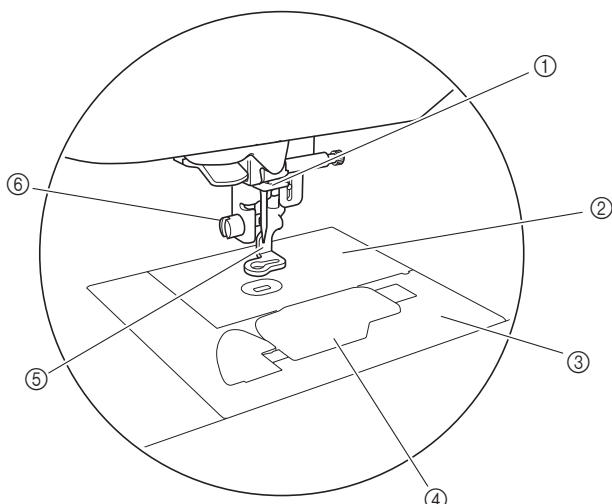

- ① **Draadgeleiders op de naaldstang**
Leid de bovendraad door de draadgeleider op de naaldstang.
- ② **Steekplaat**
- ③ **Steekplaatdeksel**
Verwijder het steekplaatdeksel om het spoelhuis en de grijper te reinigen.
- ④ **Spoelhuisdeksel/spoelhuis**
Verwijder het spoelhuisdeksel en plaats de spoel in het spoelhuis.
- ⑤ **Borduurvoet**
De borduurvoet geeft u meer greep op de flexibiliteit van de stof. Dit komt de consistentie van de steken ten goede.
- ⑥ **Borduurvoetschroef**
De borduurvoetschroef houdt de borduurvoet op zijn plaats.

Borduureenheid

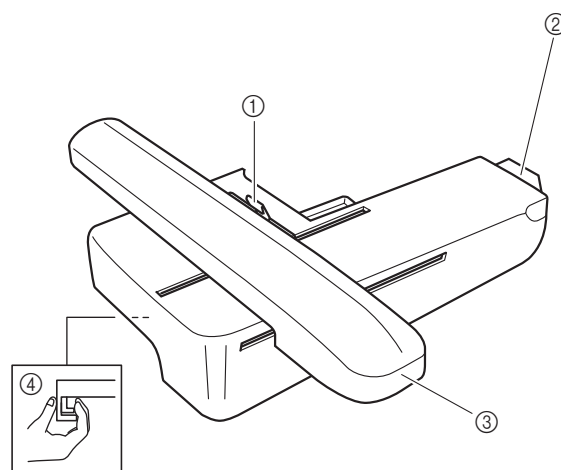

- ① **Raambevestigingshendel**
Duw de raambevestigingshendel naar links om het borduurraam te bevestigen/verwijderen. (pagina B-33)
- ② **Aansluiting borduureenheid**
Steek de verbindingspen van de borduureenheid in de aansluitingspoort op de machine wanneer u de borduureenheid bevestigt. (pagina B-26)
- ③ **Borduurarm**
De borduurarm verplaatst het borduurraam automatisch tijdens het borduren. (pagina B-26)
- ④ **Ontgrendelingstoets (onder op de borduureenheid)**
Druk op de ontgrendelingstoets om de borduureenheid te verwijderen. (pagina B-27)

⚠ VOORZICHTIG

- Schakel de hoofdschakelaar uit voordat u de borduureenheid plaatst of verwijdert.

Bedieningstoetsen

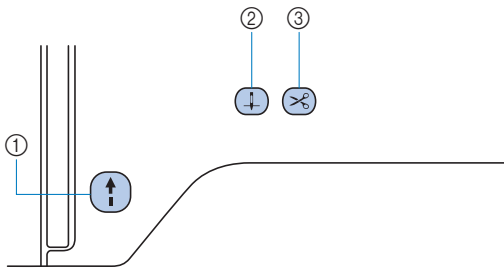

① “Start/Stop”-toets

Druk op de “Start/Stop”-toets om te beginnen of te stoppen met borduren. De toets verandert van kleur afhankelijk van de bedieningsstand van de machine.

- Groen: De machine is klaar om te borduren of is bezig met borduren.
- Rood: De machine kan niet borduren.
- Oranje: De onderdraad wordt opgewonden of de spoolwinderas staat naar rechts.

② Naaldstandtoets

Druk op de naaldstandtoets om de naald omhoog of omlaag te zetten.

③ Draadknijptoets

Druk op de draadafknijptoets nadat u bent gestopt met borduren, om de boven- en onderdraad af te knippen.

VOORZICHTIG

- **Druk niet op (draadknijptoets) wanneer de draden al zijn afgeknipt. Dan kan de naald breken, de draden kunnen verstrikt raken of de machine kan worden beschadigd.**

Bedieningspaneel en bedieningstoetsen

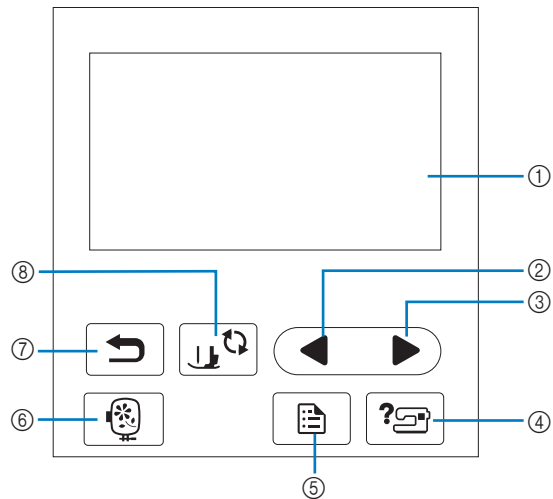

① LCD (liquid crystal display) (display druktoetsen)

Geselecteerde patrooninstellingen en meldingen worden weergegeven.

Druk op de toetsen op de display om bewerkingen uit te voeren.

Voor meer informatie, zie “Bediening van de display” op pagina B-9.

② Toets Vorige pagina

Hiermee geeft u het vorige scherm weer.

③ Toets Volgende pagina

Hiermee geeft u het volgende scherm weer.

④ Helptoets

Druk hierop voor help over het gebruik van de machine.

⑤ Instellingentoets

Druk op deze toets om de naaldstopstand, het geluidssignaal enz. in te stellen.

⑥ Borduurtoets

Druk op deze toets om naar de borduurmodus te gaan.

⑦ Terugtoets

Druk op deze toets om terug te gaan naar het vorige scherm.

⑧ Persvoet-/naaldwisseltoets











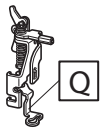
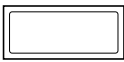

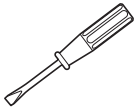

Druk op deze toets alvorens de naald, persvoet enz. te verwisselen. Zo vergrendelt u alle toetsen en knoppen.

Opmerking

- De bedieningstoetsen van deze machine zijn capacitieve aanraaksensors. U bedient de toetsen door er rechtstreeks met uw vinger op te drukken.
De reactie van de toetsen varieert per gebruiker. De druk die wordt uitgeoefend bij het selecteren van een steek of menu, heeft geen invloed op de reactie van de toetsen.
- Aangezien de bedieningstoetsen anders reageren per gebruiker, stelt u de instelling voor “Invoergevoeligheid voor bedieningstoetsen aanpassen” op pagina B-12 aan.
- Wanneer u een elektrostatische touchpen gebruikt, moet de punt 8 mm of meer zijn. Gebruik geen touchpen met een dunne punt.

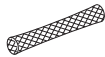
Bijgeleverde accessoires

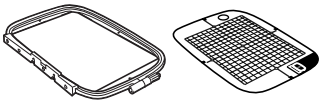
De bijgeleverde accessoires wijken mogelijk af van die in onderstaande tabel. Meer bijzonderheden over bijgeleverde accessoires en de onderdeelcodes van uw machine vindt u in de Beknopte bedieningshandleiding.

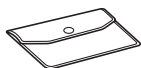
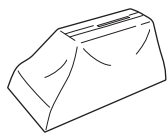
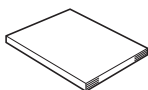
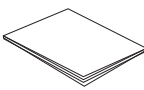
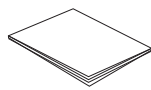
<p>1.</p>  <p>Borduervoet "Q" (op machine)</p>	<p>2.</p>  <p>Naaldsetje 2/11 naald</p>	<p>3.</p>  <p>Spoel x 4 (een is op de machine geplaatst.)</p>	<p>4.</p>  <p>Tornmesje</p>	<p>5.</p>  <p>Schaar</p>	<p>6.</p>  <p>Schoonmaakborsteltje</p>
<p>7.</p>  <p>Schroevendraaier (groot)</p>	<p>8.</p>  <p>Schroevendraaier (klein)</p>	<p>9.</p>  <p>Schijfvormige schroevendraaier</p>	<p>10.</p>  <p>Kloshouder (groot)</p>	<p>11.</p>  <p>Kloshouder (medium) (op machine)</p>	<p>12.</p>  <p>Kloshouder (klein)</p>
<p>13.</p>  <p>Garenklos hulpinzet (bij mini- of kingsize garenklos)</p>	<p>14.</p>  <p>Klosnetje</p>	<p>15.</p>  <p>Spoelhuis (geen kleur op de schroef) (op machine)</p>	<p>16.</p>  <p>Borduuraamset (groot) 18 cm (H) x 13 cm (B) (7 inch (H) x 5 inch (B))</p>		<p>17.</p>  <p>Poly onderdraad, dikte 90</p>
<p>18.</p>  <p>Accessoires tasje</p>	<p>19.</p>  <p>Stofhoes</p>	<p>20.</p>  <p>Bedieningshandleiding</p>	<p>21.</p>  <p>Beknopte bedieningshandleiding</p>	<p>22.</p>  <p>Borduurontwerpen bedieningshandleiding</p>	

Optionele accessoires

Onderstaande optionele accessoires zijn afzonderlijk verkrijgbaar. Meer optionele accessoires en onderdeelcodes vindt u in de Beknopte bedieningshandleiding.

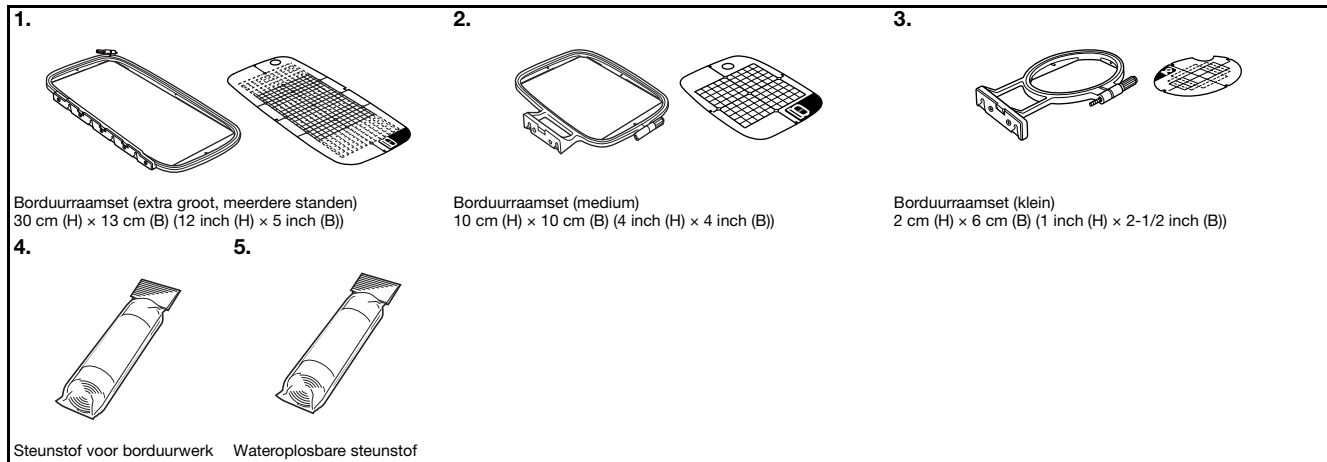

Memo

- Als u optionele accessoires of onderdelen wilt aanschaffen, neemt u contact op met uw erkende Brother-dealer.
- Alle specificaties zijn juist toen deze handleiding werd vervaardigd. Sommige specificaties kunnen zonder kennisgeving worden gewijzigd.
- Bezoek uw dichtstbijzijnde erkende Brother-dealer voor een complete lijst optionele accessoires die verkrijgbaar zijn voor uw machine.
- Gebruik altijd de aanbevolen accessoires voor deze machine.

De machine aan-/ uitzetten

⚠ WAARSCHUWING

- Gebruik alleen gewone huishoudaansluitingen als elektriciteitsbron. Het gebruik van andere bronnen kan brand, elektrische schokken of schade aan de machine tot gevolg hebben.
- Zorg dat de stekkers van het netsnoer stevig in het stopcontact en in de voedingsingang van de machine zitten. Anders kan brand of elektrische schokken het gevolg zijn.
- Steek de stekker van het netsnoer niet in een stopcontact dat in slechte staat is.
- In onderstaande situaties moet u de machine uit zetten met de hoofdschakelaar en de netstekker uit het stopcontact nemen:
 Wanneer u de machine onbeheerd achterlaat
 Nadat u de machine hebt gebruikt
 Bij een stroomstoring tijdens het gebruik
 Wanneer de machine niet goed werkt door een slechte verbinding, of doordat de verbinding wordt verbroken
 Tijdens onweersbuien

⚠ VOORZICHTIG

- Gebruik uitsluitend het netsnoer dat bij deze machine is geleverd.
- Gebruik geen verlengsnoeren of stekkerdozen waarop andere apparaten zijn aangesloten. Dit kan brand of elektrische schokken veroorzaken.
- Raak de stekker niet aan met natte handen. Hierdoor kunnen elektrische schokken ontstaan.
- Zet de schakelaar altijd eerst uit voordat u de stekker uit het stopcontact haalt. Trek altijd de stekker uit het stopcontact. Als u aan het snoer trekt, kunt u het snoer beschadigen of brand of elektrische schokken veroorzaken.
- Zorg dat het snoer niet wordt ingesneden, beschadigd, gewijzigd, stevig verbogen, getrokken, gedraaid of samengeperst. Plaats geen zware voorwerpen op het snoer. Stel het snoer niet bloot aan warmte. Hierdoor kan het snoer beschadigd raken en kunnen brand of elektrische schokken ontstaan. Als de stekker of het snoer zijn beschadigd, breng de machine dan voor reparatie naar uw erkende Brother-dealer voordat u de machine weer gebruikt.
- Haal de stekker uit het stopcontact als u de machine een tijd niet gebruikt. Anders kan er brand ontstaan.
- Als u de machine onbeheerd achterlaat, moet u de hoofdschakelaar van de machine uitzetten of de stekker uit het stopcontact halen.
- Wanneer u onderhoud aan de machine verricht of deksels verwijdert, moet u eerst de netstekker uit het stopcontact halen.

De machine aanzetten

- 1 Controleer of de machine is uitgezet (hoofdschakelaar op "0"), en steek het netsnoer in de voedingsaansluiting op de rechterkant van de machine.
- 2 Sluit de stekker van het netsnoer aan op een gewoon huishoudstopcontact.

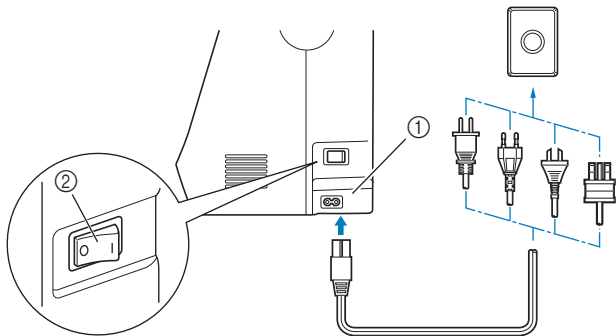

- ① Voedingsaansluiting
② Hoofdschakelaar

- 3 Druk op de rechterkant van de hoofdschakelaar op de rechterkant van de machine om de machine aan te zetten (op "1" zetten).

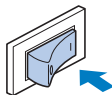

→ Het lampje, de display en de "Start/Stop"-toets gaan branden wanneer u de machine aanzet.



Memo

- Wanneer de machine wordt aangezet, maakt de machine geluid als hij beweegt. Dit is geen storing.
- Wanneer de machine tijdens het borduren wordt uitgezet, wordt de bewerking hervat wanneer u de machine weer aanzet.

- 4 Wanneer u de machine aanzet, wordt het openingsfilmpje vertoond. Druk ergens op het scherm.

De machine uitzetten

Wanneer u klaar bent zet u de machine uit. Controleer of de machine uit staat, voordat u de machine gaat vervoeren.

- 1 Zorg dat de machine niet borduurt.
- 2 Druk op de hoofdschakelaar op de rechterkant van de machine in de richting van het symbool "0" om de machine uit te zetten.

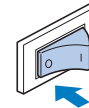

De machine de eerste keer instellen

De eerste keer dat u de machine aanzet, selecteert u de gewenste taal. Volg onderstaande procedure zodra het instellingenschermb automatisch verschijnt.

- 1 Druk op en om de gewenste taal te selecteren.



- 2 Druk op .

Bediening van de display

Display bekijken

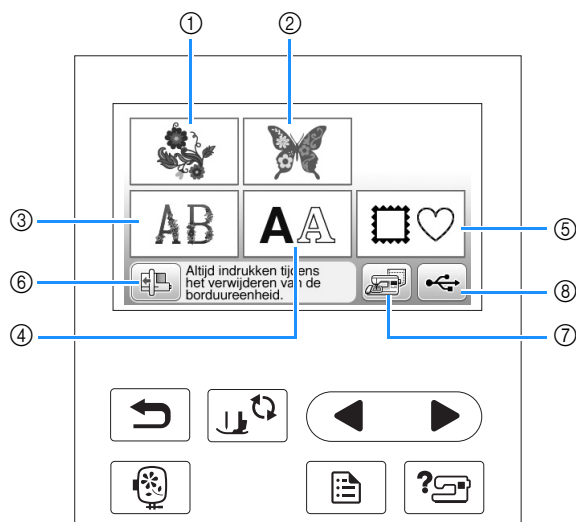

Wanneer u de machine aanzet, wordt mogelijk een openingsfilm weergegeven. De openingsfilm stopt, zodra u het display aanraakt met uw vinger. Dan verschijnt het hoofdmenu. Druk met uw vinger op een toets om een borduurpatroon of een functie van de machine te selecteren of om een bewerking te selecteren die wordt aangegeven op de toets.

Onderstaand scherm verschijnt nadat de borduurarm naar de oorspronkelijke stand is gegaan.



- ① Borduurpatronen
- ② Brother "Exclusief"
- ③ Bloemletterpatronen
- ④ Letterpatronen
- ⑤ Kader- en omrandingspatronen
- ⑥ Druk op deze toets om de borduureenheid in de opbergstand te plaatsen.
- ⑦ Patronen die zijn opgeslagen in het machinegeheugen
- ⑧ Patronen die zijn opgeslagen op de USB-stick

Gebruik van de instellingentoets

Druk op  om de standaard machine-instellingen (naaldstand, borduursnelheid, beginscherm, enz.) te wijzigen. Druk op  nadat u de nodige instellingen hebt gewijzigd.

■ Borduurinstellingen

Pagina 1

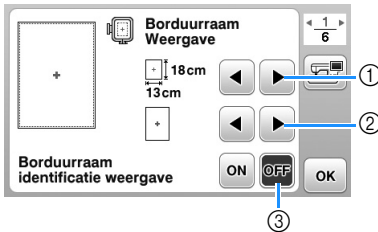

Pagina 2

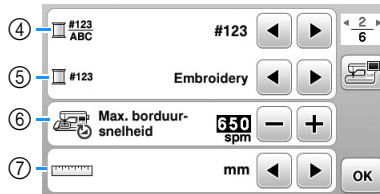

Pagina 3

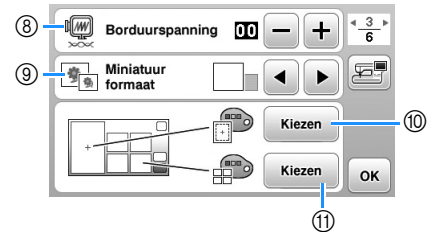

- ① Selecteer het gewenste borduurraam.
- ② Selecteer de middenmarkering en het raster om weer te geven. Meer bijzonderheden vindt u in “Borduurraam Weergave” wijzigen” in het gedeelte “Borduren”.
- ③ Wanneer de instelling op “ON” staat, kunt u het borduurpatroon selecteren volgens de afmetingen van het borduurraam die u hebt geselecteerd onder ①. Meer bijzonderheden vindt u in “Patronen selecteren/openen passend in het formaat van het borduurraam” in het gedeelte “Borduren”.
- ④ Hiermee wijzigt u de garencolorweergave in het “Embroidery”-scherm; garenummer, kleurnaam. (pagina B-38).
- ⑤ Wanneer u garenummer “#123” selecteert, kunt u kiezen uit zes garenummers. (pagina B-38).
- ⑥ Hiermee wijzigt u de maximuminstelling borduursnelheid. Meer bijzonderheden vindt u in “Borduursnelheid aanpassen” in het gedeelte “Borduren”.
- ⑦ Hiermee wijzigt u de maateenheid van de display (mm/inch).
- ⑧ Hiermee past u de bovendraadspanning aan voor borduren. Meer bijzonderheden vindt u in “Draadspanning aanpassen” in het gedeelte “Borduren”.
- ⑨ Hiermee geeft u het weergaveformaat van de patroonminiaturen op. Meer bijzonderheden vindt u in “Weergave-formaat van patroonminiaturen opgeven” in het gedeelte “Borduren”.
- ⑩ Hiermee wijzigt u de achtergrondkleur voor de weergave van het borduurgebied. Meer bijzonderheden vindt u in “Achtergrondkleuren van de borduurpatronen wijzigen” in het gedeelte “Borduren”.
- ⑪ Hiermee wijzigt u de achtergrondkleur voor het miniatuurgebied. Meer bijzonderheden vindt u in “Achtergrondkleuren van de borduurpatronen wijzigen” in het gedeelte “Borduren”.

■ Algemene instellingen

Pagina 4



Pagina 5



Pagina 6

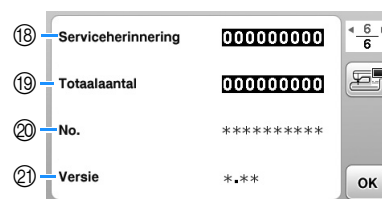



- 12 Hiermee selecteert u de naaldstopstand: omhoog of omlaag.
- 13 Selecteer of u een bedieningssignaal wilt horen. Meer bijzonderheden vindt u in “Bedieningssignaal” in het gedeelte “Bijlage”.
- 14 Selecteer of het beginscherm wordt weergegeven wanneer u de machine aanzet.
- 15 Selecteer de schermtaal. (pagina B-12)
- 16 Selecteer of u verlichting voor het naald-en werkgedeelte wilt aanzetten.
- 17 Selecteer de invoergevoeligheid voor de bedieningstoetsen. (pagina B-12)
- 18 Hiermee geeft u de serviceherinnering weer, een geheugensteuntje om de machine regelmatig een servicebeurt te laten geven. (Neem hiervoor contact op met uw officiële Brother-dealer.)
- 19 Hiermee geeft u het totaal aantal uitgevoerde steken weer.
- 20 Het “No.” is het interne nummer van uw machine.
- 21 Geeft de programmaversie van het LCD display weer.

Memo

- De nieuwste versie van de software is geïnstalleerd op uw machine. Informeer bij uw plaatselijke erkende Brother-dealer of kijk op “ <http://support.brother.com/> ” of er updates beschikbaar zijn. Meer bijzonderheden vindt u in “De software van uw machine upgraden met een USB-stick.” in het gedeelte “Bijlage”.
- Druk op  om een afbeelding van het huidige instellingscherm op te slaan op een USB-stick. (pagina B-13)

■ Schermtaal kiezen

- 1 Druk op .
- 2 Open pagina 4.
- 3 Met  en  kiest u de schermtaal.



① Schermtaal

- 4 Druk op  om terug te gaan naar het oorspronkelijke scherm.

Invoergevoeligheid voor bedieningstoetsen aanpassen

U kunt de gevoeligheid voor de bedieningstoetsen instellen op vijf niveaus. Open het instellingenscherf om het gewenste niveau in te stellen.

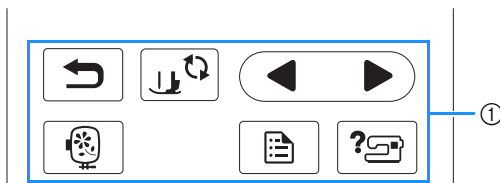

① Bedieningstoetsen

- 1 Druk op  om het instellingenscherf weer te geven.
- 2 Open pagina 5 door te drukken op .
- 3 Druk op "Start".



→ Het scherm voor aanpassingen verschijnt.

- 4 Pas de "Invoergevoeligheid" aan door te drukken op .

- Hoe hoger de instelling, des te gevoeliger zijn de toetsen. De standaardinstelling is "3".

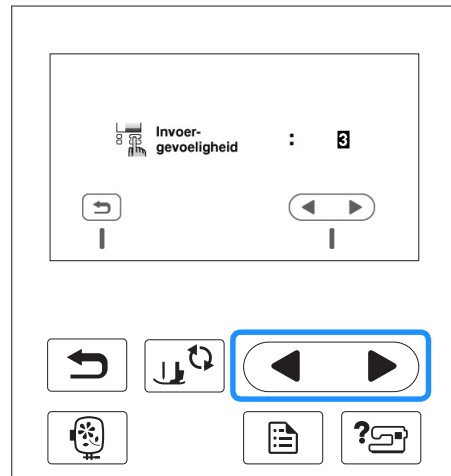

Opmerking

- We adviseren u de hoogste instelling te selecteren als u een elektrostatische touchpen gebruikt.
- Terwijl u de invoergevoeligheid aanpast, drukt u op  om de gevoeligheid te controleren. Wanneer de toets reageert, knippert de waarde die de gevoeligheid aangeeft.

- 5 Druk op  om terug te gaan naar het vorige scherm.

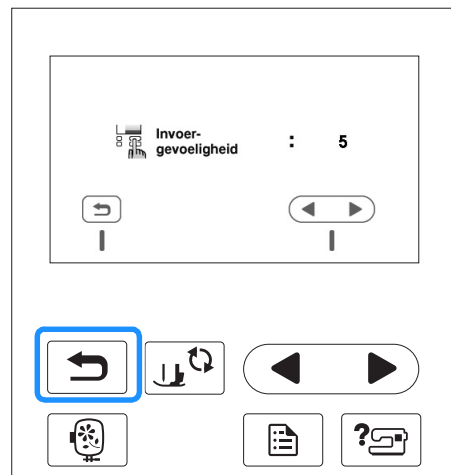

■ Als de machine niet reageert wanneer u op een bedieningstoets drukt

Zet de machine uit, houd de  (draadafkniptoets) ingedrukt en zet de machine aan om de instelling terug te zetten. Open het instellingenscherf en pas de instelling opnieuw aan.

Een afbeelding van het instellingscherm opslaan op een USB-stick

U kunt een afbeelding van het instellingscherm opslaan als BMP-bestand.

- 1 **Plaats de USB-stick in de USB-poort op de rechterkant van de machine.**

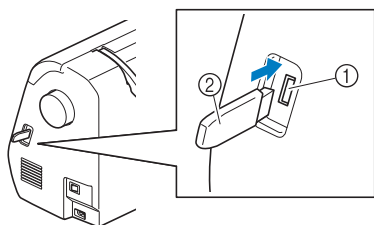

- ① USB-poort
- ② USB-stick

- 2 **Druk op .**

→ Het instellingscherm verschijnt. Selecteer de pagina van het instellingscherm, breng de gewenste veranderingen aan en sla de schermafbeelding op.

- 3 **Druk op .**

→ Het afbeeldingsbestand wordt opgeslagen op de USB-stick.

- 4 **Verwijder de USB-stick en bekijk vervolgens de opgeslagen afbeelding met een computer.**

- De afbeeldingen van het instellingscherm worden als bestand opgeslagen onder de naam "S#####.bmp" in de map "bPocket".

Bedieningsprocedures van de machine controleren

- 1 **Zet de machine aan.**

→ De schermweergave verschijnt.

- 2 **Druk op een willekeurige plek op het scherm.**

- 3 **Druk op  van het bedieningspaneel.**



→ Het helpscherm voor de machine verschijnt.

- 4 **Druk op de optie die u wilt bekijken.**

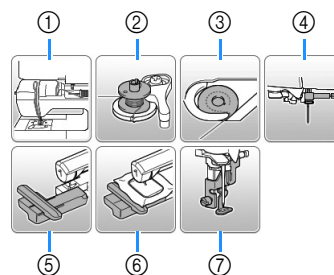

- ① Bovendraad inrijgen
- ② Spoel opwinden
- ③ Spoel installeren
- ④ Naald verwisselen
- ⑤ Borduureenheid bevestigen
- ⑥ Borduurraam bevestigen
- ⑦ Borduurvoet bevestigen

→ Het eerste scherm van de beschrijving van de procedure voor het geselecteerde onderwerp verschijnt.

- Wanneer u op  drukt, keert u terug naar het scherm met help-opties.

- 5 **Druk op  om naar de volgende pagina te gaan.**

Als u op  drukt, gaat u terug naar de vorige pagina.

- 6 **Als u klaar bent, drukt u tweemaal op .**

Spoel opwinden/installeren

⚠ VOORZICHTIG

- Gebruik alleen spoel (onderdeelcode: SA156, SFB: XA5539-151) die specifiek voor deze machine is ontworpen. Wanneer u een andere spoel gebruikt, kan dit leiden tot letsel of beschadiging van de machine.
- De bijgesloten spoel is specifiek ontworpen voor deze machine. Als u een spoel van een ander model gebruikt, werkt de machine niet goed. Gebruik alleen de bijgeleverde spoel of een spoel van hetzelfde type (onderdeelcode: SA156, SFB: XA5539-151).

SA156 is een type spoel van klasse 15.

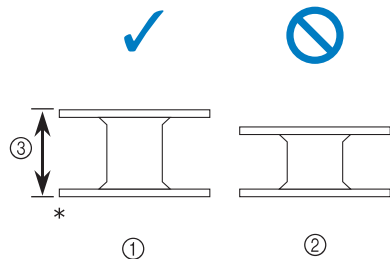

- * Gemaakt van plastic
- ① Dit model
- ② Andere modellen
- ③ 11,5 mm (ca. 7/16 inch)

Spoel opwinden

In dit gedeelte wordt beschreven hoe u draad op de spoel windt.

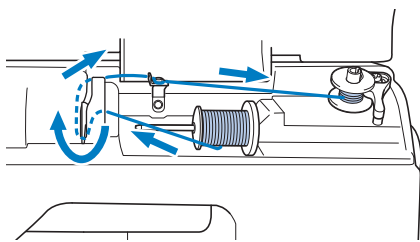

Memo

- Wanneer u de spoel opwindt om te borduren, let dan op dat u de aanbevolen onderdraad gebruikt voor deze machine.

1 Open het bovendeksel.

2 Plaats de spoel zo op de spoelwinderas dat de veer op de as in de inkeping van de spoel past. Druk op de spoel totdat deze vastklikt.

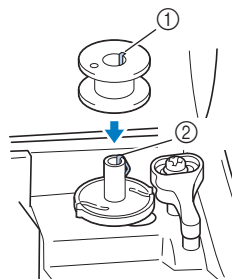

- ① Inkeping
- ② Veer van spoelwinderas

3 Schuif de spoelopwinder in de richting van de pijl totdat deze op zijn plek klikt.

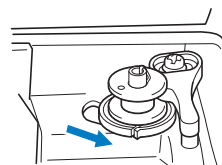

- De "Start/Stop"-toets licht oranje op.

4 Verwijder de kloshouder die op de klospen is geplaatst.

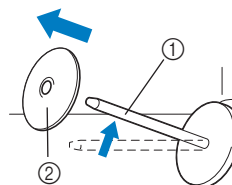

- ① Klospen
- ② Kloshouder

5 Plaats de klos draad voor de spool op de klossen.

Schuif de klos zodanig op de pen dat de klos horizontaal staat en de draad aan de voorkant van onderen afwikkelt.

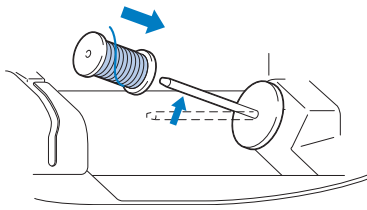

- Als de klos niet zo is geplaatst dat de draad correct afwikkelt, kan de draad verstrikt raken rond de klossen.

6 Schuif de klos houder op de klossen.

Schuif de klos houder zo ver mogelijk naar rechts, zoals aangegeven, met de afgeronde kant naar links.

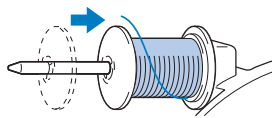

⚠ VOORZICHTIG

- Als de klos of klos houder niet correct is geïnstalleerd, kan de draad verstrikt raken rond de klossen. Daardoor kan de naald breken.
- Er zijn drie formaten klos houder beschikbaar. Zo kunt u een klos houder kiezen die het best past bij het formaat klos dat u gebruikt. Als de klos houder te klein is voor de klos die u gebruikt, kan de draad blijven haken achter de gleuf in de klos, of kan de machine beschadigd raken. Wanneer u mini king garenklos gebruikt, gebruik dan de garenklos hulppinzet (bij mini of kingsize garenklos). Meer bijzonderheden over de garenklos hulppinzet (bij mini of kingsize garenklos) vindt u in "Memo" op pagina B-15.

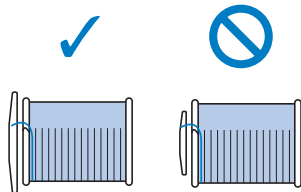

Memo

- Wanneer u de klos gebruikt zoals hieronder aangegeven, gebruikt u de kleine klos houder. Laat enige ruimte tussen de houder en de klos.

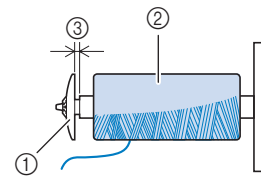

- ① Klos houder (klein)
- ② Klos (kruiswikkeldraad)
- ③ Ruimte

- Wanneer u draad gebruikt die snel van de klos afwikkelt, zoals metallic garen, plaats dan het klosnetje over de klos voordat u de klos draad op de klossen plaatst. Als het klosnetje te lang is, vouwt u het zo dat het past op het formaat klos.

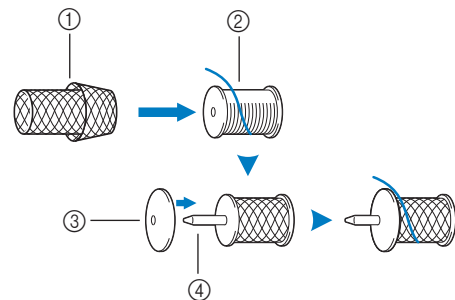

- ① Klosnetje
- ② Klos
- ③ Klos houder
- ④ Klossen

- Als u een draadklos met een kern van 12 mm (1/2 inch) doorsnee en 75 mm (3 inch) hoog op de klossen plaatst, gebruik dan de garenklos inzet (mini-king-garenklos).

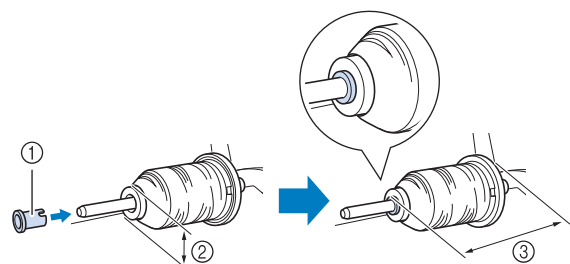

- ① Garenklos inzet (mini-king-garenklos)
- ② 12 mm (1/2 inch)
- ③ 75 mm (3 inch)

- 7** Terwijl u de draad in de buurt van de klos vasthoudt met uw rechterhand, zoals aangegeven, trekt u de draad met u linkerhand uit. Vervolgens leidt u de draad achter het draadgeleiderdeksel en naar voren.

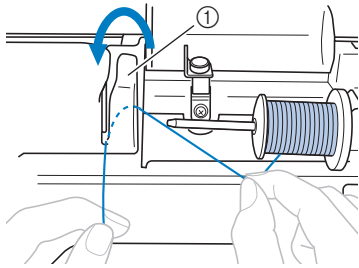

① Draadgeleiderdeksel

- 8** Leid de draad onder de draadgeleiderplaat en trek deze vervolgens naar rechts.

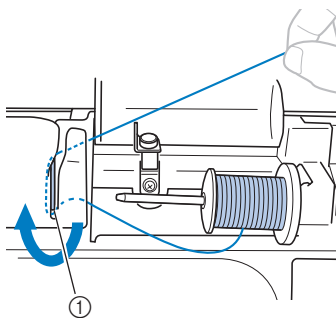

① Draadgeleiderplaat

- 9** Leid de draad onder de haak op de draadgeleider en draai de draad vervolgens tegen de klok in onder de voorspanningsschijf.

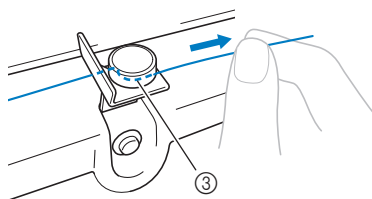
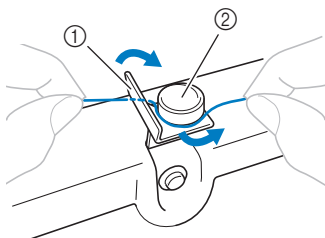

- ① Draadgeleider
② Voorspanningsschijf
③ Trek de draad zo ver mogelijk naar binnen.



Opmerking

- Zorg dat de draad onder de voorspanningsschijf loopt.

- 10** Houd de draad vast met uw linkerhand. Draai de uitgetrokken draad met uw rechterhand met de klok mee vijf- of zesmaal rond de spoel.

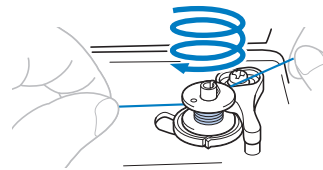

Opmerking

- Zorg dat de draad tussen de klos en de spoel strak staat.
- Let op dat u de draad met de klok mee rond de spoel windt. Anders wordt de draad rond de spoelwinderas gewonden.

- 11** Leid het uiteinde van de draad door de geleidesleuf in de spoelwinderbasis. Trek de draad vervolgens naar rechts om deze af te snijden.

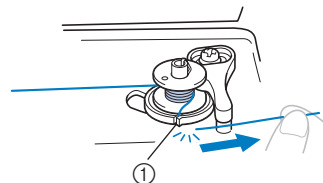

① Geleidesleuf in de spoelwinderbasis (met ingebouwde draadafsnijder)

! VOORZICHTIG

- Zorg dat u de draad afsnijdt zoals aangegeven. Wanneer u de spoel opwindt zonder de draad af te snijden met de in de spoelwinderbasis ingebouwde draadafsnijder, kan de draad verward raken in de spoel of kan de naald verbuigen en breken wanneer de onderdraad opraakt.

- 12** Zet de machine aan.

- 13** Druk eenmaal op de "Start/Stop"-toets om de spoel op te winden.

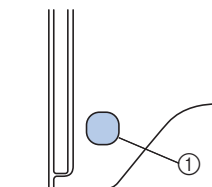

① "Start/Stop"-toets

- 14** Wanneer het opwinden van de spoel trager gaat, drukt u eenmaal op de "Start/Stop"-toets om de machine te stoppen.

! VOORZICHTIG

- Wanneer het opwinden van de spoel trager gaat, stopt u de machine. Anders raakt de machine mogelijk beschadigd.

- 15 Knip met een schaarje het uiteinde van de rond de spoel gewonden draad af.

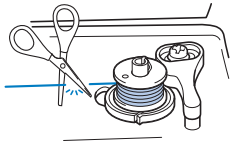

- 16 Schuif de spoelwinderas naar links en verwijder de spoel van de as.

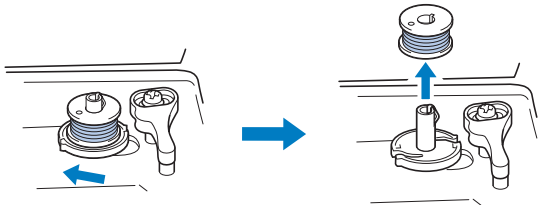

Memo

- Als de spoelwinderas naar rechts staat, beweegt de naald niet. (Borduren is dan onmogelijk.)

- 17 Verwijder de klos voor de onderdraad van de klospen.

Memo

- Wanneer u de machine start of het handwiel draait nadat de spoel is gewonden, maakt de machine een klikkend geluid. Dit duidt niet op een storing.

De spoel installeren

Installeer de spoel waarop draad is gewonden. U kunt onmiddellijk beginnen met borduren zonder de onderdraad omhoog te halen, door de spoel in het spoelhuis te plaatsen en de draad door de gleuf in het steekplaatdeksel te leiden.

⚠ VOORZICHTIG

- Gebruik een spoel die op de juiste manier is opgewonden met draad, anders kan de naald breken of is de draadspanning mogelijk onjuist.

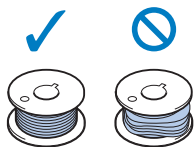

- Alvorens de spoel te plaatsen of te verwisselen drukt u op van het bedieningspaneel om alle toetsen en bedieningstoetsen te vergrendelen. Anders kunt u letsel oplopen als u per ongeluk op de "Start/Stop"-toets of een andere bedieningstoets drukt en de machine start.

- 1 Druk een- of tweemaal op (naaldstandtoets) om de naald omhoog te zetten.

- 2 Druk op .

→ Het scherm verandert en alle toetsen en bedieningstoetsen (met uitzondering van) worden vergrendeld.

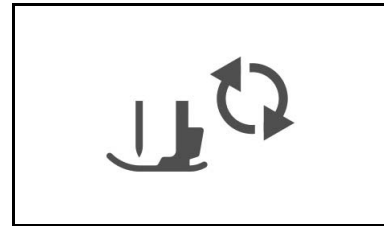

- 3 Zet de persvoethendel omhoog.

- 4 Schuif de grendel van het spoelhuisdeksel naar rechts.

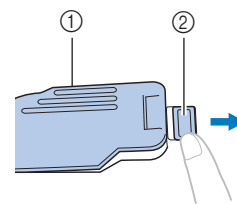

- ① Spoelhuisdeksel
- ② Grendel

- 5 Verwijder het spoelhuisdeksel.

- 6 Houd de spoel vast met uw rechterhand zodat de draad naar links afwikkelt en houd het uiteinde van de draad vast met uw linkerhand. Plaats met uw rechterhand de spoel in het spoelhuis.

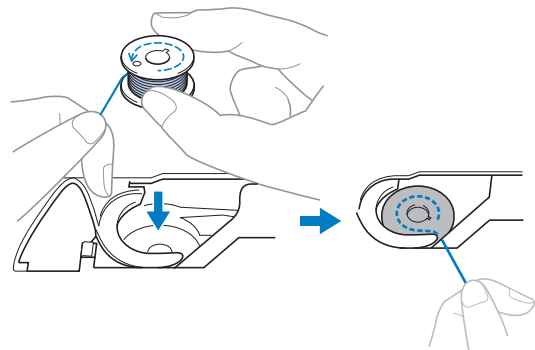

- 7** Houd de spoel losjes vast met uw rechterhand (1), en leid met uw linkerhand het uiteinde van de draad rond het lipje van het steekplaatdeksel (2).

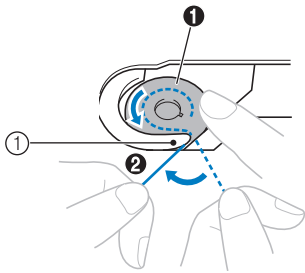

① Lipje

⚠ VOORZICHTIG

- Druk de spoel omlaag met uw vinger en wikkel de onderdraad op de juiste manier af; anders kan de draad breken of is de draadspanning mogelijk niet juist.

📖 Memo

- In welke volgorde de onderdraad door de spoel moet worden geleid, is aangegeven met markeringen rond het spoelhuis. Rijg de machine in volgens de aanwijzingen.

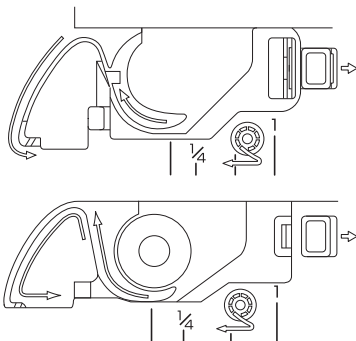

- 8** Terwijl u de spoel losjes vasthoudt met uw rechterhand (1), leidt u de draad door de gleuf in het steekplaatdeksel (2). Trek vervolgens met uw linkerhand voorzichtig aan de draad (3).

- De draad gaat de spanningsveer van het spoelhuis binnen.

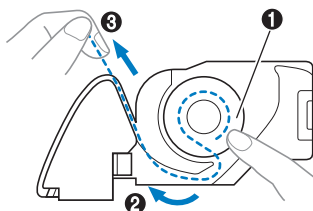

- 9** Terwijl u met uw rechterhand op de spoel drukt om hem op zijn plek te houden (1), leidt u met uw linkerhand de draad door de gleuf (2). Vervolgens snijdt u de draad af met de draadafsnijder (3).

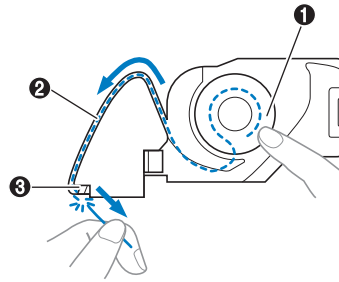

💡 Opmerking

- Als de draad niet correct door de spanningsveer van het spoelhuis is geleid, is de draadspanning mogelijk niet juist.

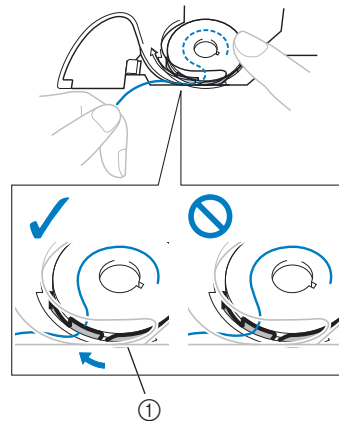

① Spanningsveer

- 10** Bevestig het spoelhuisdeksel weer op zijn plek.

Plaats het lipje in de linkerbenedenhoek van het spoelhuisdeksel en druk voorzichtig op de rechterkant.

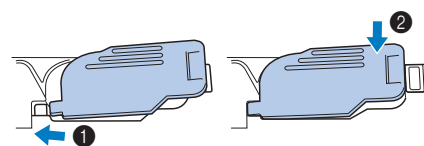

→ Het inrijgen van de onderdraad is hiermee voltooid.

Vervolgens rijgt u de bovendraad in. Ga verder met de procedure in "Bovendraad inrijgen" op pagina B-19.

- 11** Druk op  om alle toetsen en bedieningstoetsen te ontgrendelen.

Bovendraad inrijgen

⚠ VOORZICHTIG

- Er zijn drie formaten kloshouder beschikbaar. Zo kunt u een kloshouder kiezen die het best past bij het formaat klos dat u gebruikt. Als de kloshouder te klein is voor de gebruikte klos, kan de draad blijven hangen in de spleet in de klos, of kan de naald breken. Wanneer u mini king garenklos gebruikt, gebruik dan de garenklos hulpinzet (bij mini of kingsize garenklos). Meer informatie over de keuze van kloshouders voor de gekozen draad vindt u in pagina B-15.

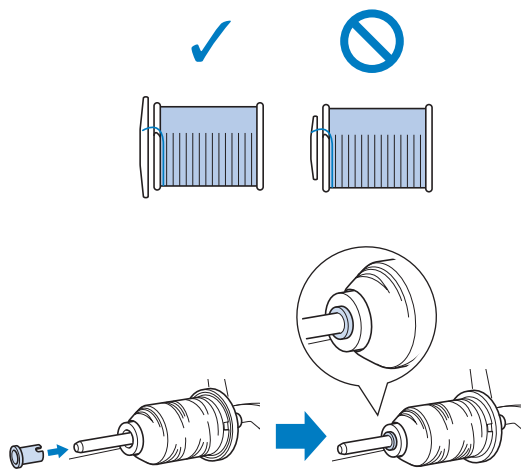

- Volg voor het inrijgen van de bovendraad de instructies zorgvuldig op. Is de bovendraad niet juist ingereggen, dan kan de draad verward raken of de naald kan verbogen raken of afbreken.

Bovendraad inrijgen

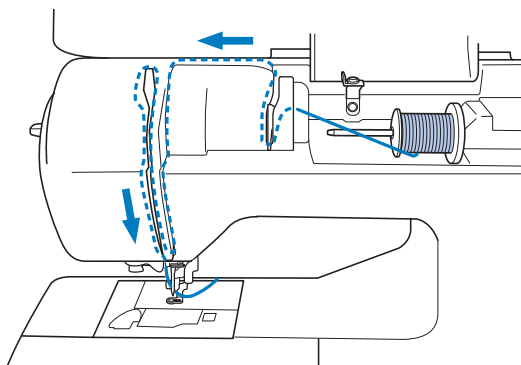

→ Volg voor het inrijgen van de bovendraad de instructies zorgvuldig op.

- 1 Zet de machine aan.

- 2 Zet de persvoet omhoog met de persvoethendel.

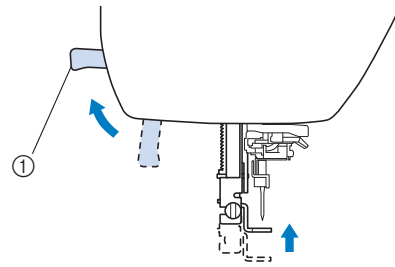

- 1 Persvoethendel

→ Het bovendraadluikje gaat open, zodat u de machine kunt inrijgen.

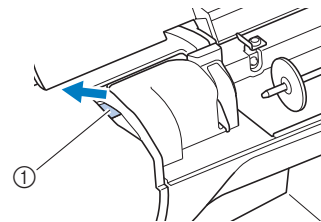

- 1 Luikje

Opmerking

- Als de persvoet niet omhoog staat, kunt u de machine niet inrijgen.

- 3 Druk een- of tweemaal op  (naaldstandtoets) om de naald omhoog te zetten.

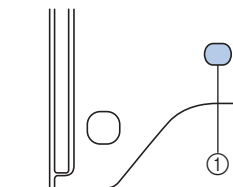

- 1 Naaldstandtoets

→ De naald staat goed omhoog wanneer de markering op het handwiel boven staat, zoals hieronder aangegeven. Controleer het handwiel. Als deze markering niet op deze positie staat, drukt u op  (naaldstandtoets) totdat dit wel het geval is.

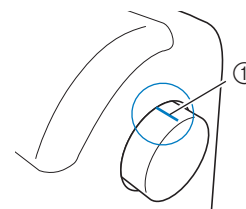

- 1 Markering op handwiel

4 Verwijder de kloshouder die op de klospen is geplaatst.

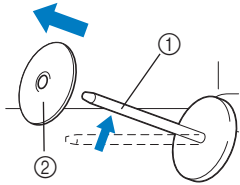

- ① Klospen
- ② Kloshouder

5 Plaats de draadklos op de klospen.

Schuif de klos zodanig op de pen dat de klos horizontaal staat en de draad aan de voorkant van onderen afwikkelt.

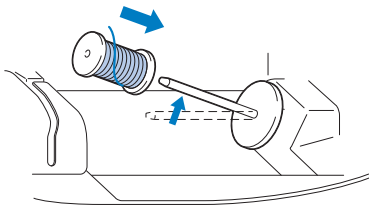

⚠ VOORZICHTIG

- Als de draadklos of de kloshouder niet op de juiste plek zit, kan de draad verward raken rond de klospen, waardoor de naald kan breken.

6 Schuif de kloshouder op de klospen.

Schuif de kloshouder zo ver mogelijk naar rechts, zoals aangegeven, met de afgeronde kant naar links.

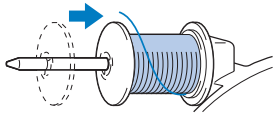

7 Terwijl u de draad losjes vasthoudt met uw rechterhand, trekt u de draad uit met uw linkerhand en leidt u de draad vervolgens achter het draadgeleiderdeksel en naar voren.

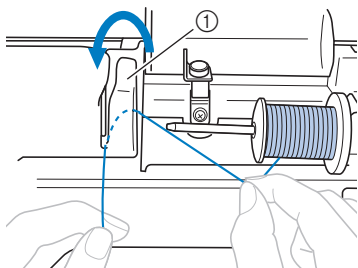

- ① Draadgeleiderdeksel

8 Terwijl u met uw rechterhand de draad losjes vasthoudt, leidt u de draad onder de draadgeleiderplaat en haalt u de draad omhoog.

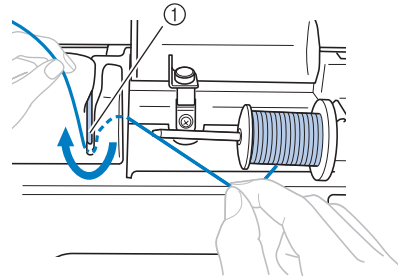

- ① Draadgeleiderplaat

9 Leid de draad door het draadtraject in de hieronder aangegeven volgorde.

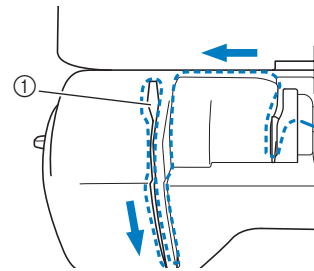



- ① Luikje

💡 Opmerking

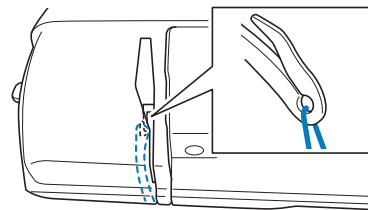
- Als de persvoet omlaag staat en het klepje gesloten is, kunt u de machine niet inrijgen. Zet de persvoet omhoog om het klepje te openen voordat u de machine inrijgt. Zet bovendien de persvoet omhoog om het klepje te openen voordat u de bovendraad verwijdert.
- Deze machine is uitgerust met een venster waarin u de stand van de draadophaalhendel kunt controleren. Kijk door dit venster om te controleren of de draad juist door de draadophaalhendel is geleid.



10 Druk op .

→ Het scherm verandert en alle toetsen en bedieningstoetsen (met uitzondering van ) worden vergrendeld.

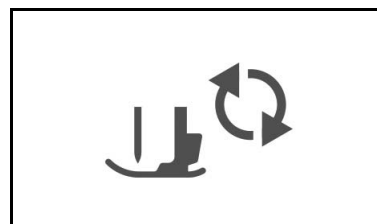

11 Schuif de draad achter de draadgeleider op de naaldstang.

U kunt de draad gemakkelijk achter de draadgeleider op de naaldstang schuiven: u houdt de draad in uw linkerhand en leidt de draad vervolgens met uw rechterhand (zie afbeelding).

Leid de draad links langs het lipje van de draadgeleiders op de naaldstang.

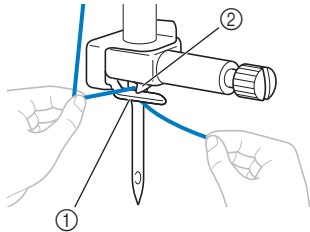

- ① Draadgeleiders op de naaldstang
② Lipje

12 Zet de persvoethendel omhoog.**Naald inrijgen****Memo**

- U kunt de naaldinrijger gebruiken met machinenaalden 75/11 t/m 90/14.
- Zie "Naald handmatig inrijgen (zonder de naaldinrijger te gebruiken)" op pagina B-22 als de naaldinrijger niet kan worden gebruikt.

1 Trek het uiteinde van de draad die door de draadgeleider op de naaldstang is geleid naar links. Leid vervolgens de draad door de inkeping van de draadgeleider van de inrijger ①. Trek vervolgens de draad stevig vanaf de voorkant en steek hem helemaal in de gleuf van de geleiderschijf van de inrijger die is gemarkeerd met "7" ②.

- Zorg dat de draad door de gleuf van de draadgeleider van de inrijger gaat.

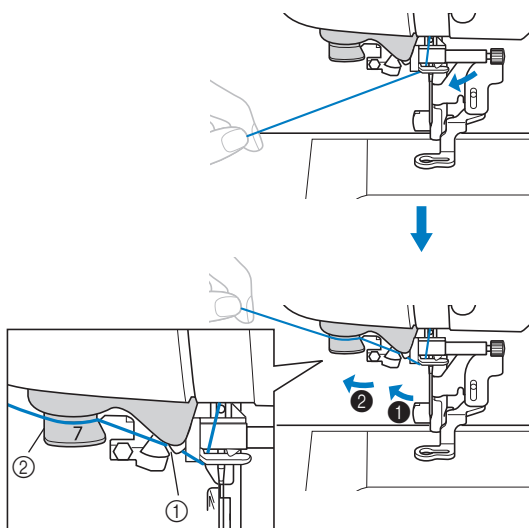

- ① Inkeping van de draadgeleider van de inrijger
② Draadgeleiderschijf van de inrijger

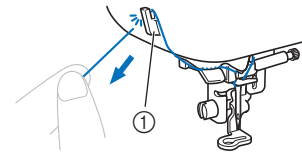
2 Snijd de draad met de draadafsnijder op de linkerkant van de machine.

- ① Draadafsnijder

Opmerking

- Als u de draad erdoor trekt en deze niet goed kan worden afgesneden, zet u de persvoethendel omlaag. Zo blijft de draad op zijn plek en kunt u hem beter afsnijden. Als u deze bewerking hebt uitgevoerd, slaat u stap ③ over.
- Wanneer u draad gebruikt die snel van de klos afwikkelt, zoals metallic garen, is het misschien moeilijk om de naald in te rijgen nadat u de draad hebt afgeknipt.

In plaats van de draadafsnijder te gebruiken trekt u de draad ongeveer 8 cm (ca. 3 inch) uit nadat u deze door de draadgeleiderschijven van de inrijger hebt geleid (aangegeven met "7").

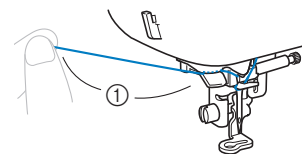

- ① 8 cm (ca. 3 inch) of meer

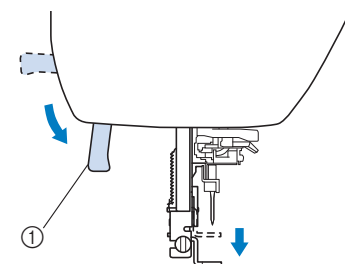
3 Zet de persvoet omlaag met de persvoethendel.

- ① Persvoethendel

- 4** Zet de naaldinrijghendel aan de linkerkant van de machine omlaag totdat deze klikt. Zet de hendel vervolgens in de oorspronkelijke stand.

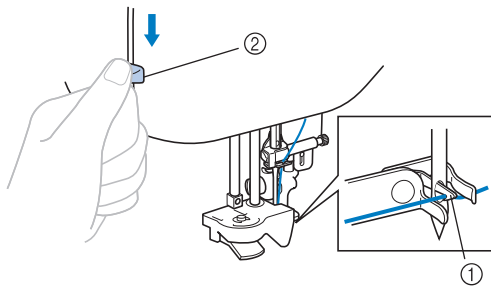

- ① Haak
② Naaldinrijghendel

→ De haak draait en leidt de draad door het oog van de naald.



Opmerking

- Als de naald niet helemaal omhoog staat, kunt u de naald niet inrijgen met de naaldinrijger. Draai het handwiel tegen de klok in totdat de naald in de hoogste stand staat. De naald staat goed omhoog wanneer de markering op het handwiel boven staat, zoals aangegeven onder stap **3** op pagina B-19.

- 5** Trek voorzichtig aan het draaduiteinde dat door het oog van de naald is getrokken.

Als de naald niet volledig wordt ingeregen, maar zich in het oog van de naald een lus vormt, trekt u voorzichtig de lus door het oog van de naald zodat ook het uiteinde van de draad door het oog gaat.

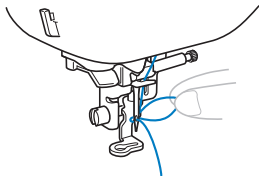

⚠ VOORZICHTIG

- Trek niet te hard aan de draad. Dan kan de naald breken of verbuigen.

- 6** Zet de persvoethendel omhoog. Leid het uiteinde van de draad door en onder de persvoet en trek ongeveer 5 cm draad (ca. 2 inch) naar de achterkant van de machine.

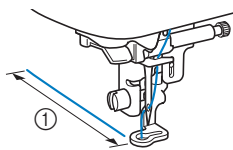

- ① 5 cm (ca. 2 inch)

- 7** Druk op  om alle toetsen en bedieningstoetsen te ontgrendelen.

Naald handmatig inrijgen (zonder de naaldinrijger te gebruiken)

Sommige naalden kunnen niet worden ingeregen met de naaldinrijger. Rijg dan de naald in volgens onderstaande beschrijving.

- 1** Leid de draad achter de draadgeleider op de naaldstang.

- Voor meer informatie, zie "Bovendraad inrijgen" op pagina B-19.

- 2** Leid de draad van voren naar achteren door het oog van de naald.

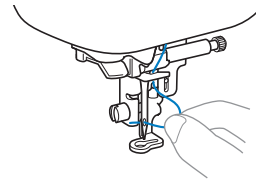

- 3** Zet de persvoethendel omhoog. Leid het uiteinde van de draad door en onder de persvoet en trek ongeveer 5 cm draad (ca. 2 inch) naar de achterkant van de machine.

- 4** Druk op  om alle toetsen en bedieningstoetsen te ontgrendelen.

Naald verwisselen

Neem de volgende voorzorgsmaatregelen in acht bij het omgaan met naalden. Wanneer u deze voorzorgsmaatregelen niet opvolgt, kan dit ernstige gevolgen hebben, bijvoorbeeld wanneer een naald breekt en stukjes ervan wegspringen. Lees de onderstaande instructies zorgvuldig en volg deze op.

⚠ VOORZICHTIG

- Gebruik uitsluitend aanbevolen naalden voor huishoudnaaimachines om te borduren. Wanneer u een andere naald gebruikt, kan de naald verbuigen of kan de machine beschadigd raken.
- Gebruik nooit verbogen naalden. Verbogen naalden breken gemakkelijk, en dit kan leiden tot letsel.

■ Garen en naaldnummer

Hoe lager het draadnummer, des te dikker de draad; hoe hoger het naaldnummer, des te groter de naald.

■ Bordurnaalden

Gebruik een 75/11 huishoudmachinaald voor borduurwerk.

Naald controleren

Het is uiterst gevaarlijk om te naaien met een verbogen naald, omdat de naald dan kan breken terwijl u aan het werk bent.

Leg een naald vóór gebruik met de vlakke kant op een vlakke ondergrond en controleer of de afstand tussen de naald en de ondergrond overal gelijk is.

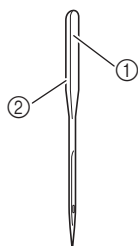

- ① Vlakke kant
- ② Markering naaldsoort

⚠ VOORZICHTIG

- Als de afstand tussen de naald en de vlakke ondergrond niet gelijk is, is de naald verbogen. Gebruik geen verbogen naald.

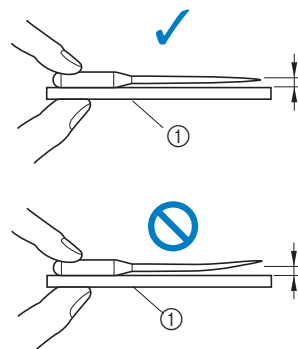

- ① Vlakke ondergrond

💡 Opmerking

- Vervang de naald in gevallen zoals de twee onderstaande:
 - ① Als steken worden overgeslagen. (Mogelijk is de naald verbogen.)
 - ② Nadat u drie volle spoelen draad hebt verbruikt.

Naald verwisselen

Gebruik een schroevendraaier en een naald die u hebt gecontroleerd volgens de instructies in "Naald controleren".

- 1 Druk een- of tweemaal op (naaldstandtoets) om de naald omhoog te zetten.
- 2 Plaats de stof of het papier onder de persvoet om het gat in de steekplaat te bedekken.

💡 Opmerking

- Alvorens u de naald vervangt, bedekt u het gat in de steekplaat met stof of papier om te voorkomen dat de naald in de machine valt.

- 3 Druk op .

→ Het scherm verandert en alle toetsen en bedieningstoetsen (met uitzondering van) worden vergrendeld.

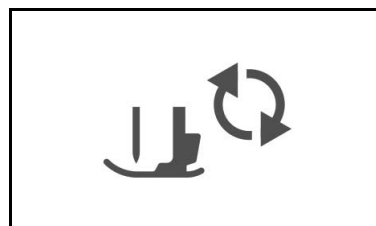

- 4** Houd de naald vast met uw linkerhand. Draai met een schroevendraaier de naaldklemschroef naar u toe (tegen de klok in) om de naald te verwijderen.

- U kunt de naaldklemschroef ook los of vast draaien met de schijfvormige schroevendraaier.

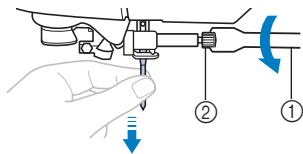

- ① Schroevendraaier
- ② Naaldklemschroef

- Gebruik niet te veel kracht bij het los- of vastdraaien van de naaldklemschroef, aangezien dit bepaalde onderdelen van de machine kan beschadigen.

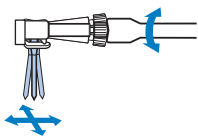

- 5** Plaats de naald met de vlakke kant naar achteren totdat de naald de naaldstopper raakt.

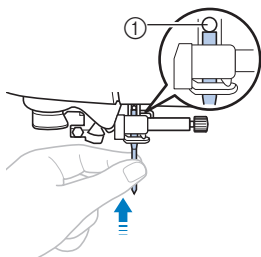

- ① Naaldstopper

- 6** Houd de naald in uw linkerhand en draai de naaldklemschroef vast (met de klok mee) met de schroevendraaier.

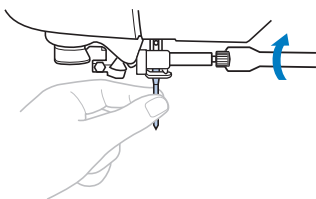

⚠ VOORZICHTIG

- Zorg dat u de naald plaatst tot aan de naaldstopper en dat u de naaldklemschroef goed vastdraait met de schroevendraaier. Anders kan de naald breken of kan de machine beschadigd raken.

- 7** Druk op  om alle toetsen en bedieningstoetsen te ontgrendelen.

Hoofdstuk 2 **BEGINNEN MET BORDUREN**

Borduren stap voor stap

Volg onderstaande stappen om de machine voor te bereiden voor borduren.

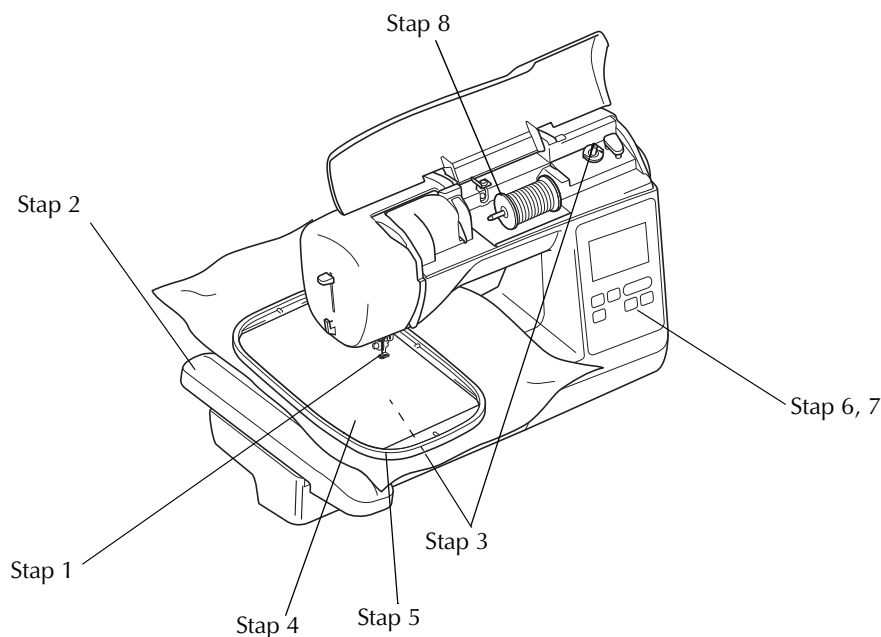
B

BEGINNEN MET BORDUREN

Stap nummer	Doel	Handeling	Pagina
1	Naald controleren	Voor borduurwerken gebruikt u naald 75/11.	B-23
2	Borduureenheid bevestigen	Bevestig de borduureenheid.	B-26
3	Onderdraad installeren	Als onderdraad windt u borduurdraad op. Vervolgens installeert u de spoel.	B-17
4	Stof voorbereiden	Gebruik steunstof of versteviging en plaats dit samen met de stof in het borduurraam.	B-29
5	Borduurraam bevestigen	Bevestig het borduurraam aan de borduureenheid.	B-33
6	Patroon kiezen	Zet de machine aan en selecteer een borduurpatroon.	B-35
7	Lay-out controleren	Controleer het formaat en de plaats van het borduurwerk en pas deze zo nodig aan.	B-36
8	Borduurdraad installeren	Installeer het borduurgaren voor het patroon.	B-37

Borduureenheid bevestigen

⚠ VOORZICHTIG

- Verplaats de machine niet terwijl de borduureenheid daaraan is bevestigd. De borduureenheid kan eraf vallen en daardoor letsel veroorzaken.
- Houd uw handen en voorwerpen uit de buurt van de borduurarm en het borduurraam. Anders kunt u letsel oplopen.



Opmerking

- Raak de aansluiting in de aansluitingssleuf van de borduureenheid niet aan. Daardoor zou de aansluiting kunnen beschadigen, wat tot storingen kan leiden.
- Til de borduureenheid niet op en verplaats hem niet met kracht. Dit kan storingen veroorzaken.

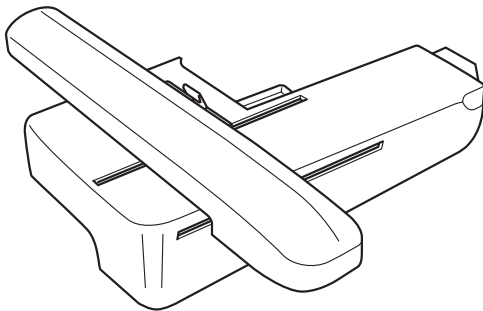
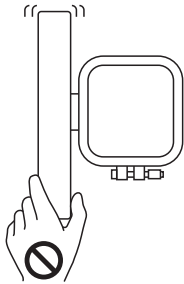

- 1 Zet de machine uit.

⚠ VOORZICHTIG

- Zet de machine uit voordat u de borduureenheid gaat bevestigen. Anders kunt u letsel oplopen wanneer u per ongeluk op een van de bedieningsknoppen drukt en de machine begint te naaien.

- 2 Schuif het lipje op het deksel van de aansluitpoort in de richting van de pijl om het deksel te openen.

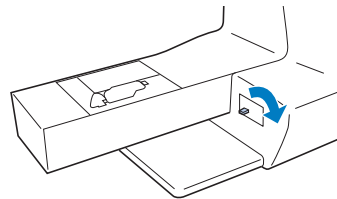

Opmerking

- Sluit het deksel van de aansluitpoort wanneer u de borduureenheid niet gebruikt.

- 3 Steek de aansluiting van de borduureenheid in de aansluitpoort en duw de borduureenheid zachtjes totdat deze vastklikt.

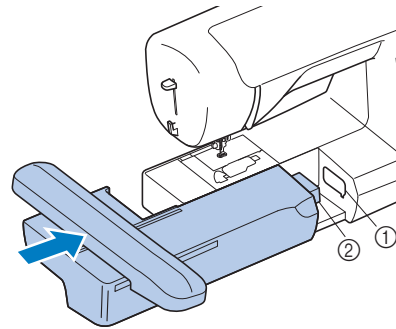

- ① Aansluitpoort
② Aansluiting borduureenheid



Opmerking

- Zorg dat er geen ruimte zit tussen de borduureenheid en de machine. Anders wordt het borduurpatroon mogelijk niet goed genaaid. Steek de aansluiting geheel in de aansluitpoort.
- Duw niet tegen de borduurarm wanneer u de borduureenheid aan de machine bevestigt. Daarmee kunt u de borduureenheid beschadigen.

- 4 Zet de machine aan.
→ Een bericht verschijnt op het scherm.

- 5 Houd voorwerpen en handen uit de buurt van de borduureenheid en druk op **OK**.



- De borduurarm gaat terug in de oorspronkelijke stand.

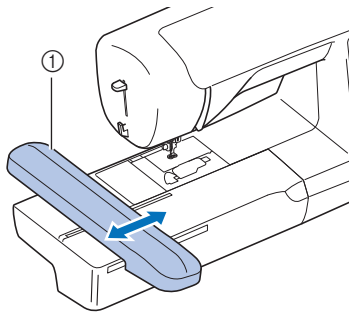

① Borduurarm

⚠ VOORZICHTIG

- Houd uw handen en andere voorwerpen uit de buurt van de borduurarm van de borduureenheid en het borduurraam wanneer de machine bezig is met borduren. Anders kunt u letsel oplopen.



Opmerking

- Als de machine niet goed is geïnitieerd, verschijnt het beginscherm mogelijk niet. Dit betekent niet dat de machine niet goed functioneert. Als dit gebeurt, zet u de machine uit en weer aan.

→ Het scherm om het type borduurpatroon te selecteren verschijnt.



- Meer bijzonderheden over borduurpatronen vindt u in "Display bekijken" op pagina B-9.

■ Borduureenheid verwijderen

Controleer of de machine volledig stilstaat en volg onderstaande aanwijzingen.

1 Verwijder het borduurraam.

- Meer bijzonderheden over het verwijderen van het borduurraam vindt u in "Borduurraam bevestigen" op pagina B-33.

2 Druk op en vervolgens op .



→ De Borduurarm gaat naar de stand waarin hij kan worden opgeborgen.

3 Zet de machine uit.

⚠ VOORZICHTIG

- Zet altijd de machine uit voordat u de borduureenheid verwijdert. Het kan storingen veroorzaken als u deze verwijdert terwijl de machine nog aan staat.

4 Houd de ontgrendelknop linksonder op de borduureenheid ingedrukt en trek de borduureenheid langzaam naar links.

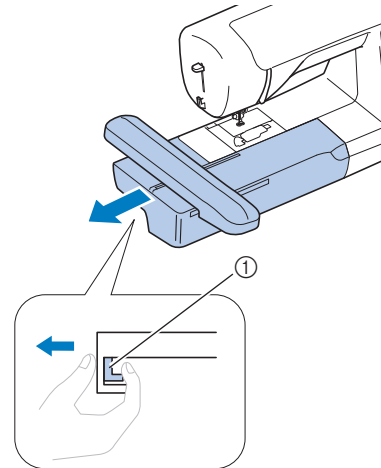

① Ontgrendelknop

⚠ VOORZICHTIG

- Til de borduureenheid niet op aan het gedeelte van de ontgrendelknop.

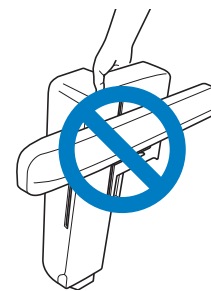

Verbeter het borduurresultaat

Bij het maken van mooi borduurwerk komen vele factoren kijken. Het gebruik van de juiste steunstof (zie pagina B-29) en bevestiging van de stof in het borduurraam (zie pagina B-30) zijn twee belangrijke factoren die we reeds hebben genoemd. Een ander belangrijk punt is de keuze van de juiste naald en draad. Zie de onderstaande uitleg over draad.

■ Draad

Bovendraad	Gebruik borduurgaren dat speciaal voor deze machine bestemd is. Ander borduurgaren geeft mogelijk geen optimale resultaten.
Onderdraad	Gebruik als onderdraad borduurgaren dat speciaal voor deze machine bestemd is.

Opmerking

- Controleer vóór het borduren of er genoeg draad in de spoel zit. Wanneer u het project begint te borduren met onvoldoende draad op de spoel, moet u midden in het patroon de spoel opnieuw opwinden.

Memo

- Als u ander garen gebruikt dan het hierboven vermelde, kan dit leiden tot minder goede borduurresultaten.

■ Spoelhuis

Spoelhuis (aanbevolen voor borduren met onderdraad dikte 90)

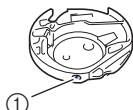

- ① Spoelhuis
(geen kleurmarkering op schroef)

Het spoelhuis dat is meegeleverd met deze machine is ingesteld om te worden gebruikt met onderdraad dikte 90. Als u onderdraad van een andere dikte gebruikt, kunt u zonedig de spanningsschroef op het spoelhuis anders instellen. Meer bijzonderheden over het aanpassen van de draadspanning vindt u in "Draadspanning aanpassen" in het gedeelte "Borduren".

- Hoe u het spoelhuis verwijdert, leest u in "Grijper reinigen" in "Bijlage".

VOORZICHTIG

- Wanneer u grote kledingstukken borduurt (vooral jasjes of andere zware stoffen), moet u zorgen dat de stof niet over de tafel hangt. Anders kan de borduureenheid niet vrij bewegen en raakt het borduurraam mogelijk de naald. Dan kan de naald verbuigen of breken, met letsel als gevolg. Leg de stof zo neer dat deze niet van de tafel hangt (of houd de stof vast om te voorkomen dat ze gaat slepen).

Opmerking

- Laat geen voorwerpen liggen binnen het bereik van het bewegende borduurraam. Het raam kan het voorwerp raken, waardoor het borduurpatroon mogelijk slecht wordt afgewerkt.
- Wanneer u grote kledingstukken borduurt (vooral jasjes of andere zware stoffen), moet u zorgen dat de stof niet over de tafel hangt. Anders kan de borduureenheid niet vrij bewegen, waardoor het patroon mogelijk anders uitvalt dan verwacht.

De stof voorbereiden

⚠ VOORZICHTIG

- Gebruik stof van minder dan 3 mm (ca. 1/8 inch) dik. Met stof van meer dan 3 mm (ca. 1/8 inch) dik breekt de naald wellicht.
- Voor dikke badstof raden we u aan een stuk wateroplosbare steunstof boven op de voorkant van de stof te plaatsen. Hierdoor wordt de vleug van de stof verkleind, hetgeen een mooiere afwerking geeft.

Opstrijksteunstof bevestigen op de stof

Voor het beste resultaat in borduurwerk gebruikt u altijd steunstof voor borduurwerk. Volg de instructies op de verpakking van de steunstof die u gebruikt.

Werkt u met stoffen die niet gestreken kunnen worden (zoals badstof of stoffen met lussen die groter worden bij het strijken) of op een plaats waar het lastig is om te strijken? Leg dan de steunstof of versterking los onder de stof en plaats de stof plus steunstof vervolgens in het borduurraam. Of vraag aan uw erkende Brother-dealer wat de juiste steunstof is.

⚠ VOORZICHTIG

- Gebruik altijd steunstof voor borduurwerk voor stretchstof, lichte stof, grof geweven stof of stof waarbij het patroon kan gaan trekken. Anders kan de naald breken en hierdoor kunt u letsel oplopen. Als u geen steunstof gebruikt, kan dit tot ongewenste borduurresultaten leiden.

- 1 Gebruik een stuk steunstof dat groter is dan het borduurraam.

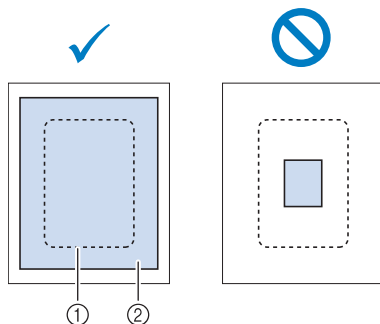

- ① Grootte van het borduurraam
② Opstrijksteunstof

- 2 Strijk de steunstof vast op de achterkant van de stof.

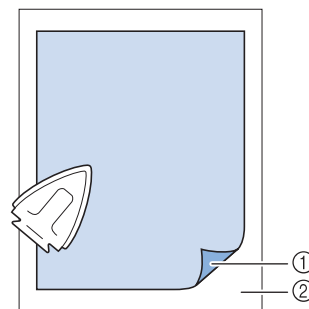

- ① Bevestigingskant van de steunstof
② Stof (achterkant)



Memo

- Borduurt u op dunne stof, zoals organza of batist, of op ruwharige stof zoals badstof of corduroy? Dan krijgt u het beste resultaat met wateroplosbare steunstof (afzonderlijk verkrijgbaar). De wateroplosbare steunstof lost volledig op in water, waardoor het borduurwerk een mooiere afwerking verkrijgt.

Stof in het borduurraam plaatsen

Soorten borduurramen

De soorten en nummers van de geleverde borduurramen verschillen per machinemodel.

Groot

Borduuroppervlakte 18 cm × 13 cm (7 inch × 5 inch)
Te gebruiken wanneer u patronen borduurt tussen 10 cm × 10 cm (4 inch × 4 inch) en 18 cm × 13 cm (7 inch × 5 inch).

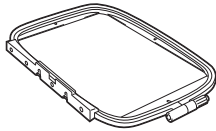

Medium (optioneel bij sommige modellen)

Borduuroppervlakte 10 cm × 10 cm (4 inch × 4 inch)
Te gebruiken wanneer u patronen borduurt met een grootte van minder dan 10 cm × 10 cm (4 inch × 4 inch)

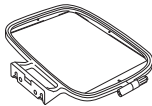

Klein (optioneel bij sommige modellen)

Borduuroppervlakte 2 cm × 6 cm (1 inch × 2-1/2 inch)
Te gebruiken wanneer u kleine patronen borduurt, zoals naamlabels.

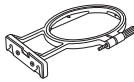

Extra groot borduurraam (meerdere standen, optioneel bij sommige modellen)

Wanneer u het extra grote borduurraam (meerdere standen) bevestigt in een van de drie in de illustratie aangegeven standen (1, 2 en 3), kunt u patronen van maximaal 13 cm (5 inch) × 30 cm (12 inch) borduren als ze zijn ingedeeld in gedeelten die kunnen worden gebruikt met de beschikbare standen van het raam. Elk gedeelte is maximaal 18 cm (7 inch) × 13 cm (5 inch). Borduurgebied van de machine is 18 cm × 13 cm (7 inch × 5 inch).

Te gebruiken wanneer u verbonden of gecombineerde letters of patronen of grote patronen borduurt.

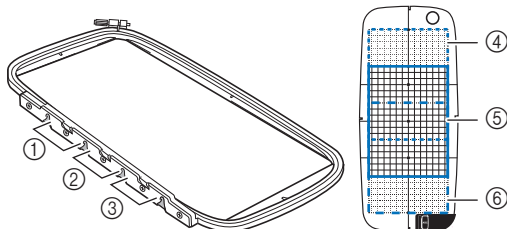

- ① Bovenste installatiestand
- ② Middelste installatiestand
- ③ Onderste installatiestand
- ④ Borduurgebied (wanneer het borduurraam is geïnstalleerd op stand ①)
- ⑤ Borduurgebied (wanneer het borduurraam is geïnstalleerd op stand ②)
- ⑥ Borduurgebied (wanneer het borduurraam is geïnstalleerd op stand ③)

Gebruik het juiste borduurraam voor het formaat patroon.

Kies een borduurraam dat iets groter is dan het patroonformaat. De verkrijgbare borduurramen staan in de display.

① : geeft aan of u het grote/extra grote borduurraam (meerdere standen) al dan niet kunt gebruiken.

② : geeft aan of u het middelgrote borduurraam al dan niet kunt gebruiken.

③ : geeft aan of u het kleine borduurraam al dan niet kunt gebruiken.

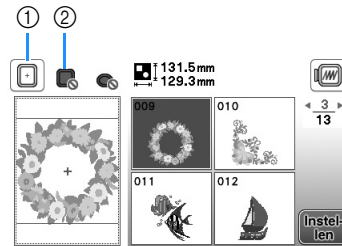

① Wit: kan worden gebruikt

② Grijs: kan niet worden gebruikt

! VOORZICHTIG

- Als u een te klein borduurraam gebruikt, kan de persvoet het raam tijdens het borduren raken. Hierdoor kunt u letsel oplopen of kan de machine beschadigen.

Stof plaatsen

Opmerking

- Als de stof los in het borduurraam zit, wordt het borduurontwerp niet goed genaaid. Leg de stof op een gelijkmatig oppervlak en trek de stof voorzichtig strak in het raam. Volg onderstaande stappen om de stof op de juiste wijze te plaatsen.

1 Draai de afstelschroef van het borduurraam los en verwijder het binnen- en buitenraam. Plaats het buitenraam op een vlak oppervlak.

Scheid het binnen- en buitenraam door het binnenraam omhoog te halen.

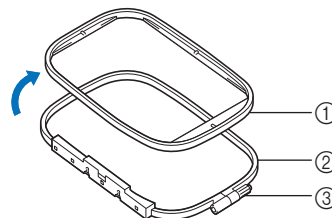

- ① Binnenraam
- ② Buitenraam
- ③ Afstelschroef

- 2** Plaats de stof met steunstof boven op het buitenraam.
Zorg dat de stof met de voorkant naar boven ligt.

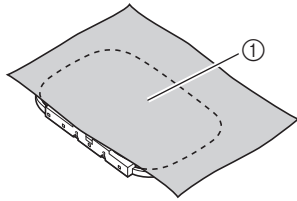

① Voorkant

- 3** Druk het binnenraam naar binnen vanaf de bovenkant van de stof.

Lijn \triangle van het binnenraam en \triangle van het buitenraam uit.

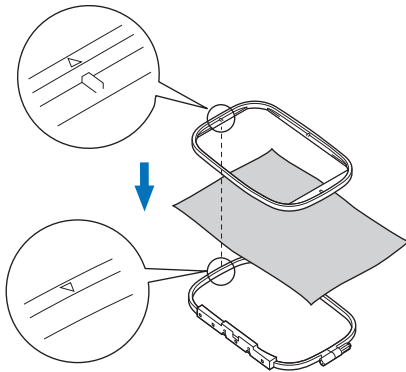

- 4** Draai de afstelschroef met de hand vast genoeg zodat de stof niet verschuift.

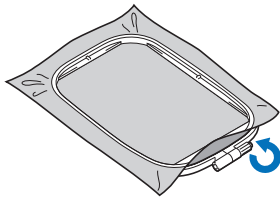

- 5** Neem de stof zachtjes uit het raam zonder de afstelschroef los te draaien.

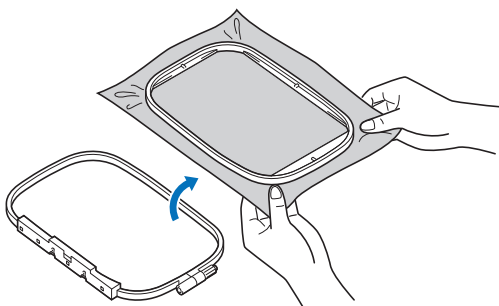

Memo

- Door deze maatregel vermindert u vervorming van het patroon tijdens het borduren.

- 6** Druk het binnenraam opnieuw naar binnen vanaf de bovenkant van de stof. Lijn hierbij \triangle van het binnenraam en \triangle van het buitenraam uit.

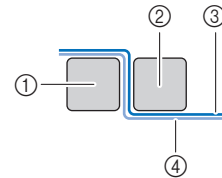
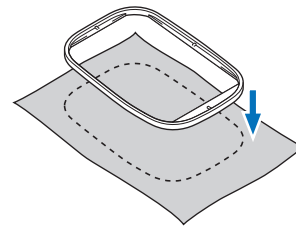

- ① Buitenraam
- ② Binnenraam
- ③ Stof (voorkant)
- ④ Steunstof

- Druk het binnenraam in het buitenraam.

- 7** Draai de afstelschroef vast terwijl u met de hand de stof straktrekt. De stof zit goed als deze klinkt als een trommel wanneer u er licht op tikt.

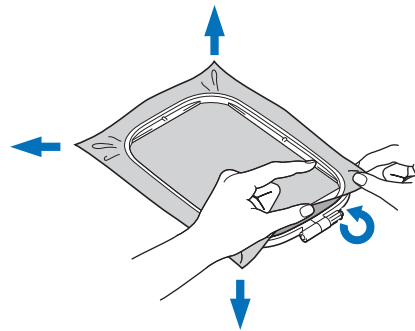

Memo

- U kunt met de bijgeleverde schroevendraaier de afstelschroef van het raam vaster of losser draaien.

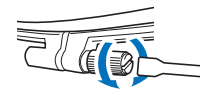

■ Gebruik van het borduur aftekensjabloon

Wanneer u het patroon op een speciale plek wilt borduren, gebruikt u het borduur aftekensjabloon met het raam.

- 1 **Markeer met een krijtje de plek op de stof waar u wilt borduren.**

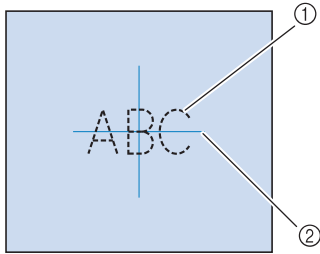

- 1 Borduurpatroon
- 2 Markering

- 2 **Leg het borduur aftekensjabloon op het binnenraam.**

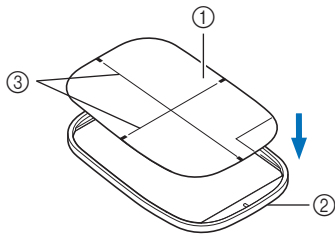

- 1 Borduuroppervlakte
- 2 Binnenraam
- 3 Basislijnen borduurvel

- 3 **Lijn de markering op de stof uit met de basislijn op het borduurvel.**

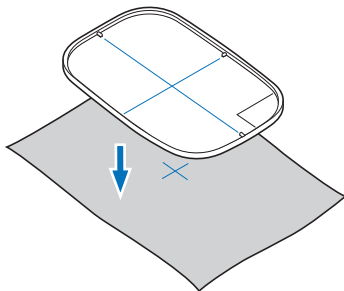

- 4 **Plaats het binnenraam met de stof op het buitenraam. Verschuif de stof zo nodig om markeringen op de stof uit te lijnen met het borduurvel.**

- Voor meer informatie, zie pagina B-30.

- 5 **Verwijder het borduur aftekensjabloon.**

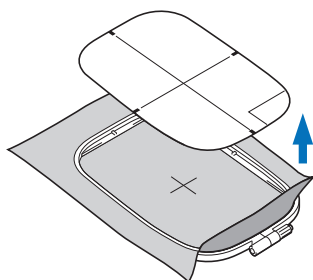

Kleine stukjes stof, hoeken of randen en lint of band borduren

Gebruik borduursteunstof voor extra steun. Verwijder de steunstof voorzichtig nadat u klaar bent met borduren. Bevestig de steunstof zoals hieronder aangegeven. We raden u aan borduursteunstof te gebruiken.

■ Kleine stukjes stof borduren

Gebruik textiellijm om het kleine stukje stof op het grotere stuk stof in het borduurraam te plakken.

Als u liever geen textiellijm gebruikt, naait u het kleine stukje stof op de steunstof met rijgsteken vast.

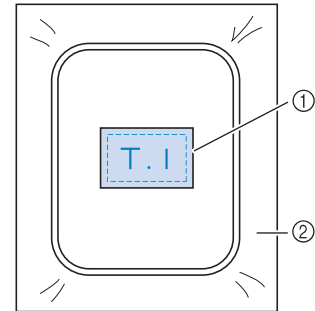

- 1 Stof
- 2 Steunstof

■ Randen of hoeken borduren

Gebruik textiellijm om het kleine stukje stof op het grotere stuk stof in het borduurraam te plakken.

Als u liever geen textiellijm gebruikt, bevestigt u de steunstof met rijgsteken.

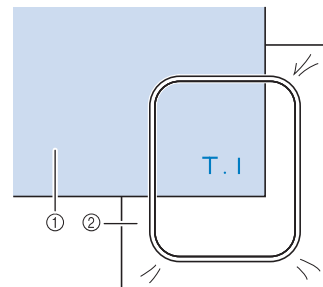

- 1 Stof
- 2 Steunstof

■ Linten of band borduren

Zet het lint of het band vast met dubbelzijdig plakband of textiellijm.

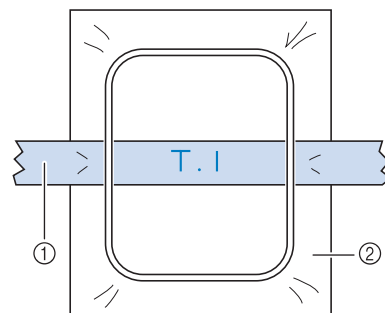

- 1 Linten of band
- 2 Steunstof

Borduurraam bevestigen



Opmerking

- Wind de spoel op en installeer deze voordat u het borduurraam bevestigt. Gebruik de aanbevolen onderdraad.

1 Zet de persvoet omhoog met de persvoethendel.

2 Houd de hendel op de borduurraamhouder iets naar links, terwijl u de twee pennen op de borduurraamhouder uitlijnt met de montagebeugels op het borduurraam. Druk het raam in de borduurraamhouder tot u een klik hoort.

Houd de hendel iets naar links.

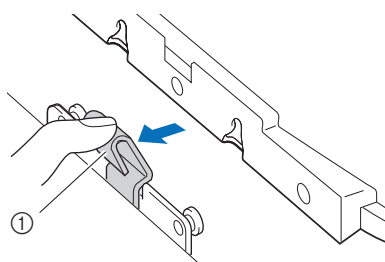

① Hendel

Druk de voorste montagebeugel op de pen totdat deze op zijn plaats valt.

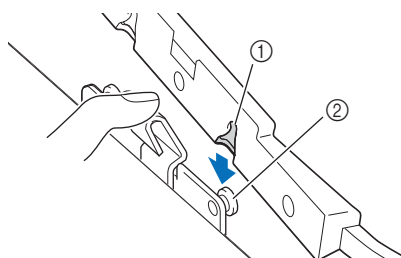

① Voorste montagebeugel
② Voorste pen

Druk de achterste montagebeugel op de pen.

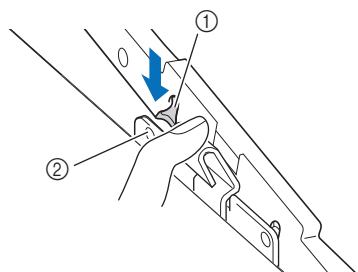

① Achterste montagebeugel
② Achterste pen



Opmerking

- Zorg dat beide pennen geheel zijn bevestigd. Als u slechts één pen bevestigt, wordt het patroon mogelijk niet goed geborduurd.
- Zorg dat de inkeping aan de zijkant van het borduurraam stevig vastzit onder de kromming van de hendel.

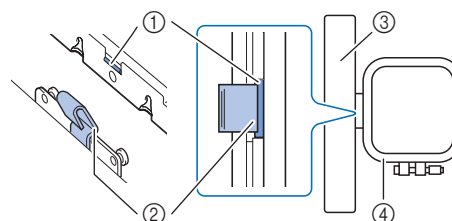

① Inkeping op borduurraam
② Kromming van hendel
③ Borduurarm
④ Borduurraam

Inkeping (①) zit stevig vast onder de kromming van de hendel (②).

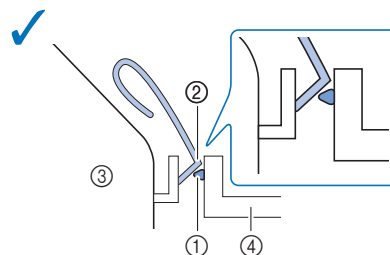

Inkeping (①) zit niet goed vast onder de kromming van de hendel (②).

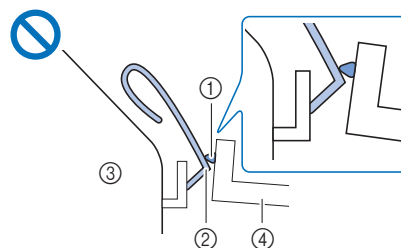

① Inkeping op borduurraam
② Kromming van hendel
③ Borduurarm
④ Borduurraam

⚠ VOORZICHTIG

- Installeer het borduurraam op de juiste wijze in de borduurraamhouder. Anders raakt de persvoet mogelijk het borduurraam, waardoor u letsel kunt oplopen.

■ Borduurraam verwijderen

- 1 Zet de persvoet omhoog met de persvoethendel.
- 2 Terwijl u de hendel van de borduurraamhouder naar links duwt, tilt u de achterkant, en vervolgens de voorkant van het borduurraam iets op om de pennen los te maken en vervolgens te verwijderen.

Houd de hendel iets naar links.

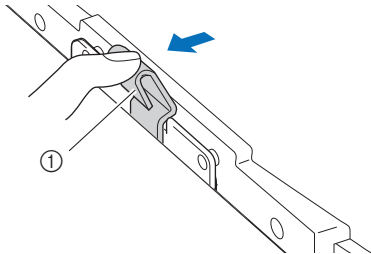

① Hendel

Maak de achterste montagebeugel los van de pen.

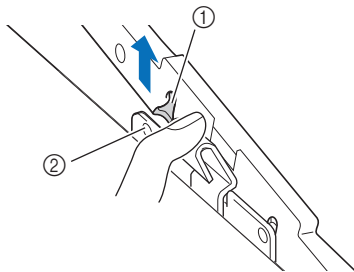

- ① Achterste montagebeugel
- ② Achterste pen

Maak de voorste montagebeugel los van de pen.

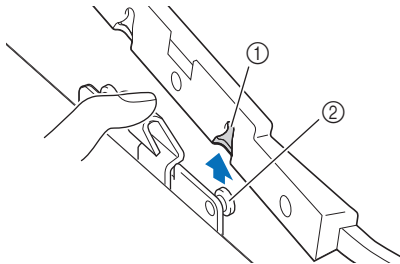

- ① Voorste montagebeugel
- ② Voorste pen

⚠ VOORZICHTIG

- Pas op dat u niet de naald raakt met uw vinger of het borduurraam. Dit kan leiden tot letsel of breuk van de naald.

Borduurpatronen selecteren

Copyrightinformatie

De in de machine opgeslagen patronen zijn uitsluitend bedoeld voor privégebruik. Enig openbaar of commercieel gebruik van patronen waarop copyright rust is een overtreding van de wet op auteursrechten en is ten strengste verboden.

Soorten borduurpatronen

Er zijn veel letterpatronen en decoratieve borduurpatronen opgeslagen in het geheugen van de machine (een volledig overzicht van de patronen in het geheugen van de machine vindt u in de Borduurmotieven handleiding). U kunt ook patronen van de USB-stick (optioneel) gebruiken.

- Meer bijzonderheden over borduurpatronen vindt u in "Display bekijken" op pagina B-9.

Borduurpatroon selecteren

Selecteer een eenvoudig ingebouwd patroon en borduur een stuk als proef. U kunt verschillende opties voor patronen en het bewerken van patronen in het gedeelte "Borduren" proberen.

1 Druk op in het patronenoverzicht.

- Nadat de machine geïnitieerd is en de borduurarm op de beginstand is gaan staan, verschijnt het scherm met het patronenoverzicht. Mocht er een ander scherm verschijnen, druk dan op  om onderstaand scherm te openen.



2 Druk op of op om het gewenste patroon weer te geven op het scherm. Druk 4 maal op in deze procedure.

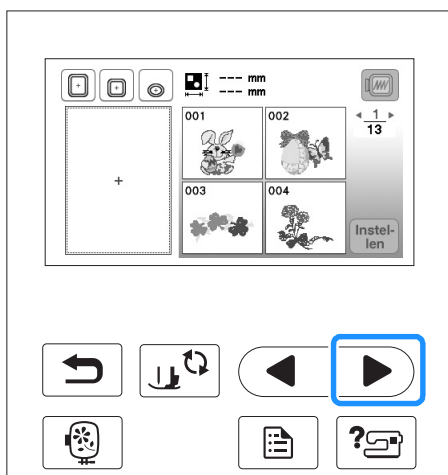

3 Druk op en vervolgens op .

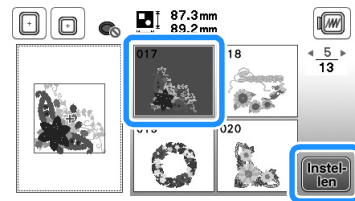

→ Het patroonbewerkscherm verschijnt.

4 Druk op .

- Meer bijzonderheden over het patroonbewerkscherm vindt u in "Patronen bewerken" in het gedeelte "Borduren".

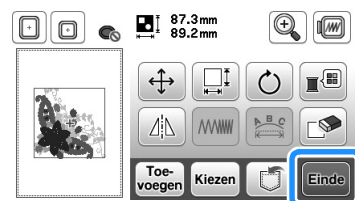

→ Het borduurstelingscherm verschijnt.

5 Druk op .

- Meer bijzonderheden over het borduurstelingscherm vindt u in "Patronen bewerken" in het gedeelte "Borduren".
- Controleer de patroonpositie. Meer bijzonderheden over het controleren van de patroonpositie die u wilt naaien vindt u in "Patroonpositie controleren" op pagina B-36.

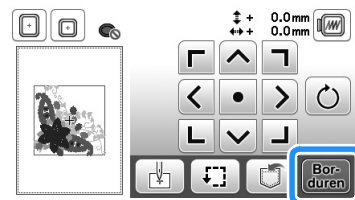

→ Het borduurscherm verschijnt.

Patroonpositie controleren

Normaliter bevindt het patroon zich midden in het borduurraam. Als het patroon anders moet worden geplaatst op de stof kunt u de lay-out controleren alvorens u gaat borduren.

Patroonpositie controleren

Het borduurraam verplaatst zich en de patroonpositie wordt weergegeven. Let goed op het borduurraam zodat het patroon op de juiste plaats wordt geborduurd.

1 Druk op  in het borduurinstellingenscherf.

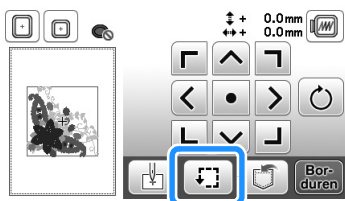

2 Druk in  op de toets voor de positie die u wilt controleren.

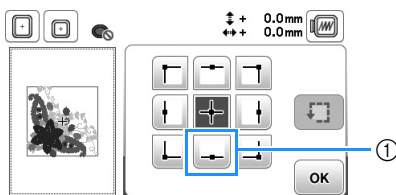

① Geselecteerde positie
→ De naald verplaatst zich naar de geselecteerde positie op het patroon.

Memo

- Druk op  om het hele borduurgebied te zien. Het borduurraam verplaatst zich en het borduurvlak wordt weergegeven.

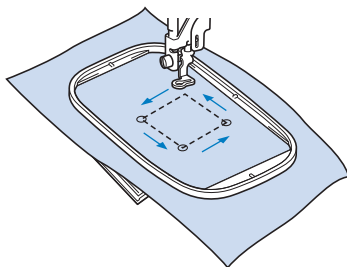

VOORZICHTIG

- Zorg dat de naald omhoog staat wanneer het borduurraam zich verplaatst. Als de naald omlaag staat, kan de naald breken en letsel veroorzaken.



3 Druk op .

Voorbeeld van het geselecteerde patroon bekijken

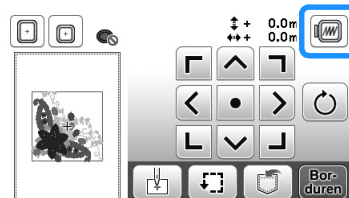
1 Druk op .





→ U ziet een voorbeeld van het patroon zoals het wordt geborduurd.

2 Druk op    om het borduurraam te kiezen dat in het voorbeeld wordt gebruikt.

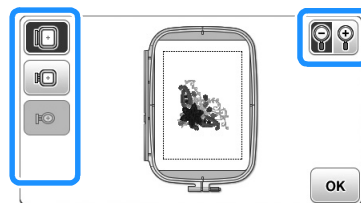
- Als een borduurraam lichtgrijs wordt weergegeven, kunt u deze niet selecteren.
- Druk op  om de afbeelding op het scherm te vergroten.
- U kunt het patroon borduren zoals het verschijnt op het volgende scherm.



■ Borduurraamformaten weergegeven op het scherm

Display	Soort raam en borduurgebied
	Groot borduurraam 18 cm × 13 cm (7 inch × 5 inch)
	Medium borduurraam (optioneel bij sommige modellen) 10 cm × 10 cm (4 inch × 4 inch)
	Klein borduurraam (optioneel bij sommige modellen) 2 cm × 6 cm (1 inch × 2-1/2 inch)

3 Druk op  om terug te gaan naar het oorspronkelijke scherm.

Borduren

Wanneer de voorbereidingen voltooid zijn, kunt u proberen te borduren. In dit gedeelte worden de stappen beschreven voor borduren en applicaties.

Patroon borduren

Bij het borduren van borduurpatronen wordt van garen gewisseld na elke kleur.

- 1 **Bereid borduurdraad voor in de kleur die op het scherm wordt getoond.**

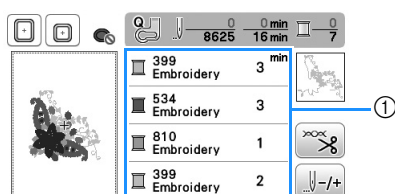

① Volgorde borduurkleuren

- U kunt de garenkleurnummerset die wordt weergegeven voor de garenkleuren wijzigen. Druk op en wijzig de instelling in het instellingenschermb. Meer bijzonderheden vindt u in "Garenkleurweergave wijzigen" op pagina B-38.

- 2 **Plaats de borduurdaad en rijg de naald in.**

- Zie "Bovendraad inrijgen" op pagina B-19 en "Naald inrijgen" op pagina B-21.



Opmerking

- Zet de persvoet omlaag alvorens de naaldinrijger te gebruiken.

- 3 **Leid de draad door het gat in de borduurvoet en houd deze losjes vast in uw linkerhand.**

Geef de draad enige ruimte.

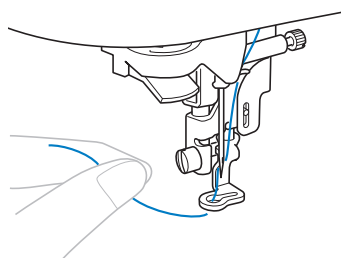

⚠ VOORZICHTIG

- Als u de draad te strak trekt, kan de naald breken of verbuigen.
- Raak de borduurarm niet aan met een voorwerp of uw handen tijdens het naaien. Daarmee kunt u de uitlijning van het patroon verstoren.

- 4 **Zet de persvoet omlaag en druk vervolgens op de "Start/Stop"-toets om te beginnen met borduren. Druk na 5 à 6 steken nogmaals op de "Start/Stop"-toets om de machine te stoppen.**

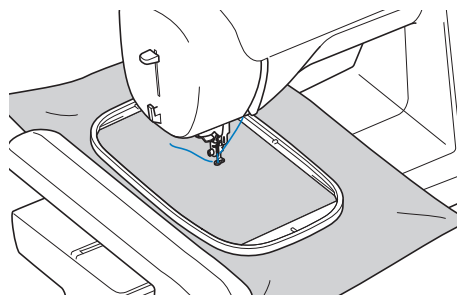

- 5 **Knip de overtollige draad aan het einde af. Als het draadeinde zich onder de persvoet bevindt, zet u de persvoet omhoog en knipt u de overtollige draad daarna af.**

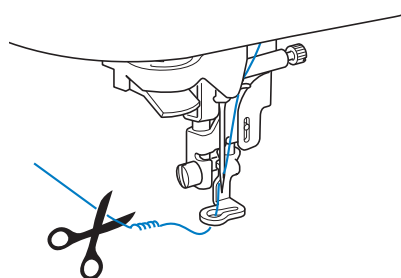

- Als er nog een stuk draad aan het begin van het naaien is overgebleven, naait u hier misschien overheen wanneer u doorgaat met de rest van het patroon. Als het gehele patroon eenmaal geborduurd is, is het erg lastig om het extra stuk draad nog te verwijderen. Knip de draad aan het begin af.

- 6 **Druk op de "Start/Stop"-toets om te beginnen met borduren.**

→ Het naaien wordt automatisch beëindigd met een verstevigingssteek nadat een kleur is voltooid. Wanneer automatisch draadafknippen is ingesteld, wordt de draad afgeknipt.

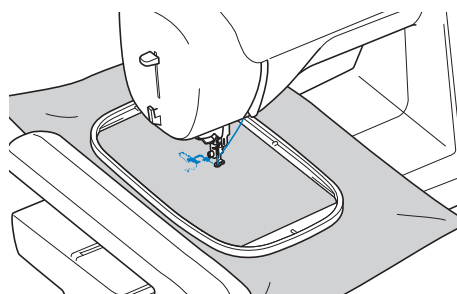

- 7 **Verwijder het garen voor de eerste kleur uit de machine. Rijg de machine in met de volgende kleur.**

8 Herhaal dezelfde stappen voor het borduren van de overige kleuren.

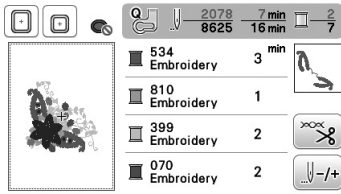

→ Wanneer u de laatste kleur hebt genaaid, verschijnt op de display een bericht dat het borduren is voltooid. Druk op **OK** om terug te keren naar het beginscherm.

Memo

- Meer bijzonderheden over de instelling voor automatisch draadknippen vindt u in “Gebruik van de automatische draadknipfunctie (EINDE KLEUR KNIPPEN)” in het gedeelte “Borduren”.

9 Knip de overtollige overspringende draden binnen de kleur af.

Garenkleurweergave wijzigen

U kunt de naam van garenkleuren of het borduurgarennummer weergeven.

Memo

- De kleur op het scherm wijkt mogelijk enigszins af van de werkelijke kleur op de klos.

1 Druk op **ABC**.

2 Gebruik **◀** of **▶** op het bedieningspaneel om de garenkleurselectie weer te geven.

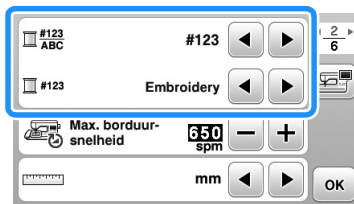

3 Gebruik **◀** of **▶** om de naam van de garenkleuren of het borduurgarennummer te selecteren.

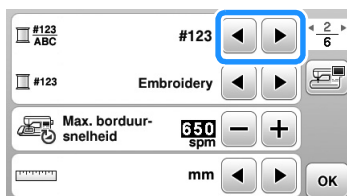

Garenkleurnaam

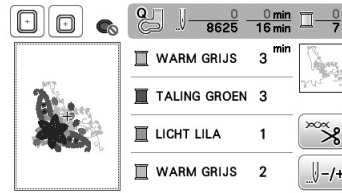

Garennummer

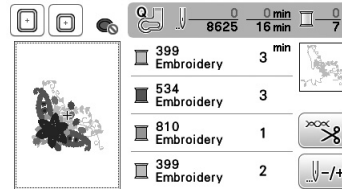

4 Wanneer garennummer “#123” wordt weergegeven gebruikt u **◀** of **▶** om te selecteren uit onderstaande zes merken borduurgaren.

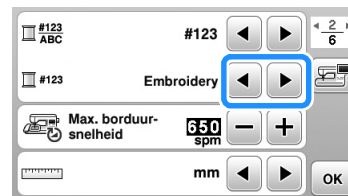

Embroidery (polyestergaren)

- 399 Embroidery
- 534 Embroidery
- 810 Embroidery
- 399 Embroidery

Country (katoenen draad)*

- 706 Country
- 483 Country
- 133 Country
- 706 Country

Madeira Poly (polyestergaren)

- 1860 Madeira Poly
- 1879 Madeira Poly
- 1911 Madeira Poly
- 1860 Madeira Poly

Madeira Rayon

- 1085 Madeira Rayon
- 1298 Madeira Rayon
- 1031 Madeira Rayon
- 1085 Madeira Rayon

Sulky

- 1218 Sulky
- 1503 Sulky
- 1121 Sulky
- 1218 Sulky

Robison-Anton (polyestergaren)

- 9126 R-A Poly
- 5751 R-A Poly
- 9016 R-A Poly
- 9126 R-A Poly

* Naar gelang het land of de streek wordt katoenachtig polyestergaren verkocht.

5 Druk op **OK**.

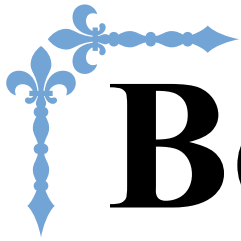

Borduren

In dit gedeelte vindt u aanwijzingen om ontwerpen te borduren met deze machine.
Paginanummers in dit gedeelte beginnen met "E".

De display en machine-illustratie kunnen iets afwijken naargelang het land of de regio.

Hoofdstuk1 BORDUREN..... E-2

Hoofdstuk 1 BORDUREN

Patronen kiezen

Bereid de machine voor op borduren volgens de instructies in "BEGINNEN MET BORDUREN" van "Basishandelingen".

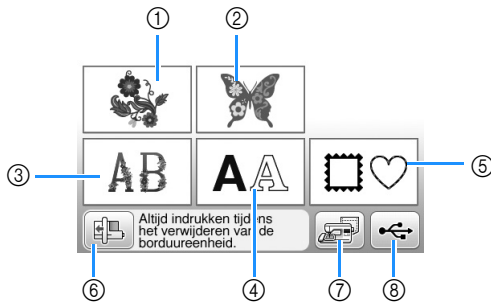

- ① Borduurpatronen
- ② Brother "Exclusief"
- ③ Bloemletterpatronen
- ④ Letterpatronen
- ⑤ Kaderpatronen
- ⑥ Druk op deze toets om de borduureenheid in de opbergstand te plaatsen.
- ⑦ In het geheugen opgeslagen patronen (pagina E-32)
- ⑧ Patronen die zijn opgeslagen op de USB-stick (pagina E-33)

Memo

- Zie bijgeleverde "Borduurmotieven handleiding" voor meer informatie over het stekenoverzicht van elke categorie.

Borduurpatronen/Brother "Exclusief"/bloemletterpatronen kiezen

- 1 Selecteer de patrooncategorie.



- 2 Druk op de toets van het gewenste patroon.

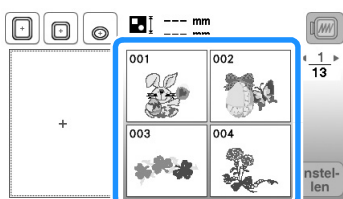

→ Het door u gekozen patroon staat in het linkergedeelte van het scherm.

- 3 Druk op **Instellen**.

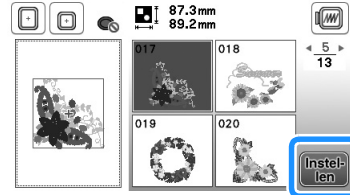

→ Het geselecteerde patroon is rood omkaderd.

- 4 Ga door met "Patronen bewerken" op pagina E-5 om het patroon te bewerken.

Letterpatronen kiezen

- Voorbeeld: "We Fly" invoeren.

- 1 Druk op **AA**.

- 2 Druk op de toets van het lettertype dat u wilt borduren.

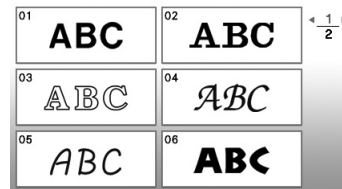

3 Druk op ► om “W” op het scherm te openen en voer “W” in.

- Het nummer aan de linkerkant van het tekstinvoerkader boven in het scherm geeft het huidige regelnummer aan.

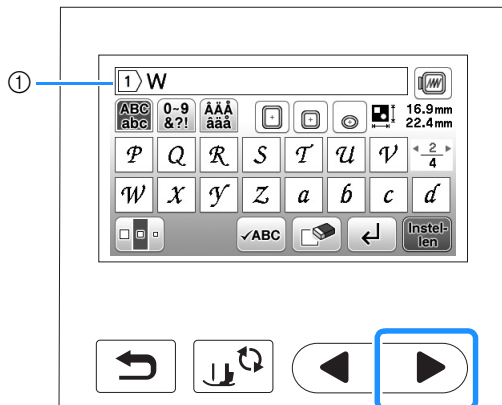

① Huidig regelnummer

- Als u een letter hebt geselecteerd en de grootte ervan wilt veranderen, drukt u op . Telkens wanneer u op de toets drukt, verandert de grootte van groot, naar medium naar klein.

4 Druk op ► om “e” op het scherm weer te geven en voer “e” in.



- Als u per ongeluk verkeerd kiest, druk dan op om uw fout te wissen.
- Als het patroon te klein is om het goed te kunnen zien, kunt u het controleren met .
- Hoe u meerdere regels kunt toevoegen, leest u in “Nieuwe regel opgeven” op pagina E-4.

Memo

- Als u letters toevoegt nadat u de grootte hebt gewijzigd, worden de nieuwe letters ingevoerd in de grootte die u hebt gekozen.

5 Druk op ► en vervolgens op om een spatie in te voeren.

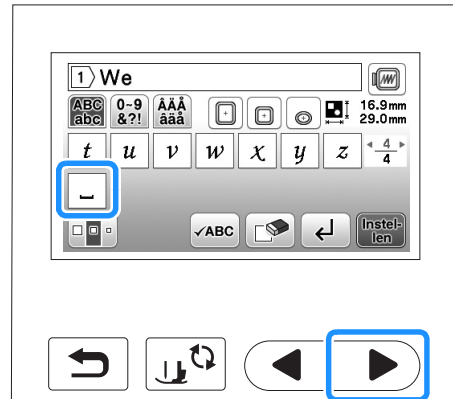

6 Druk op ► en voer vervolgens de “F” in.

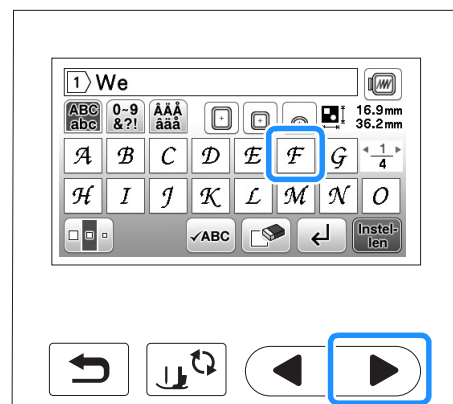

7 Druk op ► om “l” en “y” weer te geven en in te voeren.

8 Druk op .

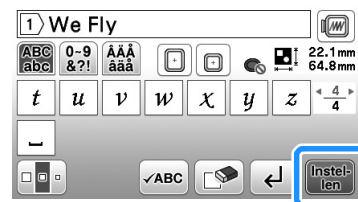

→ Het bewerkscherm verschijnt.

9 Ga door met “Patronen bewerken” op pagina E-5 om het patroon te bewerken.

- Meer bijzonderheden over het bewerken van letters vindt u in “Letterpatronen bewerken” op pagina E-9.
- Als u naar het vorige scherm terug wilt gaan of een ander patroon wilt kiezen, drukt u op .

■ Nieuwe regel opgeven

Met de nieuwe-regeltoets kunt u meerdere tekstregels invoeren. Elke regel wordt een groep, waarvan u er één tegelijk kunt bewerken.

- **Voorbeeld:** “High” invoeren in de tweede regel van onderstaand scherm

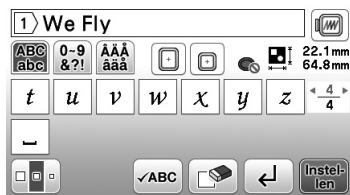

- 1 Druk op .

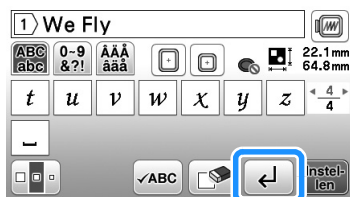

- 2 Voer “High” in.







- 3 Druk op .

→ Het bewerkscherm verschijnt.



Memo

- Als u de tekst vóór de nieuwe regel wilt wijzigen in het tekstinvoerscherm, druk dan op , ook om tekst na de nieuwe regel te verwijderen.
- Wanneer u op  drukt om de lettergrootte te wijzigen, verandert de grootte van de letters in de tekstregel die wordt weergegeven. Als u de grootte van de letters in een andere tekstregel wilt wijzigen, druk dan op  om de tekst te wissen totdat de betreffende regel verschijnt. Of wijzig de grootte van het patroon in het patroonbewerkscherm.
- We adviseren u op  te drukken voordat u een nieuwe regel opgeeft om een voorbeeld van het patroon te bekijken.

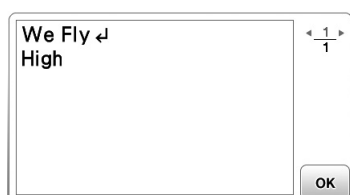

Kaderpatronen selecteren

- 1 Druk op .

- 2 Druk op de toets van de kadervorm die u wilt borduren.

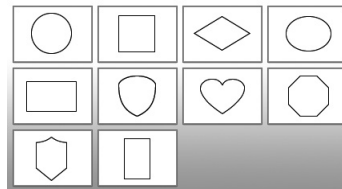

- 3 Druk op de toets van het kaderpatroon dat u wilt borduren.

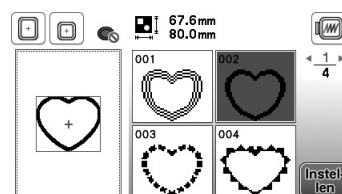

- Als u per ongeluk een verkeerd patroon hebt gekozen, druk dan op de toets van het patroon dat u wel wilt borduren.

→ Het geselecteerde patroon verschijnt op het scherm.

- 4 Druk op .

→ Het bewerkscherm verschijnt.

- 5 Ga door met “Patronen bewerken” op pagina E-5 om het patroon te bewerken.

- Als u naar het vorige scherm terug wilt gaan of een ander patroon wilt kiezen, drukt u op .

Patronen bewerken

Wanneer u een patroon selecteert in het patroonkeuzescherf en op **Instellen** drukt, verschijnt het patroonbewerkscherf. Om het bewerken te voltooien drukt u op **Einde** om door te gaan naar het borduurstellingencherf.

■ Patroonbewerkscherf

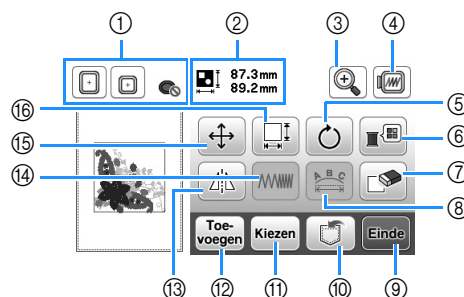

Memo



- Als een toets lichtgrijs is, kunt u die functie niet gebruiken bij het geselecteerde patroon.

VOORZICHTIG

- Wanneer u een patroon hebt gewijzigd, controleer dan op de display welke borduurramen u kunt gebruiken en neem een geschikt borduurraam. Als u een borduurraam gebruikt dat niet op de display wordt aangegeven, kan de persvoet het raam raken en daardoor letsel veroorzaken.

Nr.	Display	Toetsnaam	Uitleg	Pagina
①		Borduurraam	Hier verschijnen de borduurramen die u kunt gebruiken. En nadat u de toets voor het te gebruiken borduurraam hebt ingedrukt, kunt u "Borduurraam identificatie weergave" instellen op "ON".	E-29
②		Grootte van het patroon	Geeft de grootte van het gehele combinatiepatroon aan.	-
③		Vergrotoets	Druk op deze toets om het patroon op het scherm te vergroten.	E-8
④		Voorbeeldtoets	Druk op deze toets om een afbeelding van het naaiwerk weer te geven. Meer bijzonderheden vindt u in "Voorbeeld van het geselecteerde patroon bekijken" in het gedeelte "Basishandelingen".	-
⑤		Rotatietoets	Met de rotatietoets draait u het patroon op het scherm. U kunt patronen telkens 1 graad, 10 graden of 90 graden draaien.	E-7
⑥		Garenkleurentoets	Met deze toets wijzigt u de kleuren van het weergegeven patroon.	E-7
⑦		Wissentoets	Met deze toets kunt u het geselecteerde patroon (het rood omrande patroon) wissen.	E-8
⑧		Toets Lettertype bewerken	Druk op deze toets om het bewerkscherf voor lettertypen weer te geven. Voor meer informatie, zie "Letterpatronen bewerken".	E-9
⑨		Eindetoets	Druk op deze toets om het borduurstellingencherf te openen. Voor meer informatie, zie "Alle patronen bewerken".	E-15
⑩		Geheugentoes	Druk op deze toets om patronen op te slaan in het geheugen van de machine of op de USB-stick.	E-31
⑪		Patroonkeuzetoets	Als u een combinatiepatroon hebt gekozen, kunt u met deze toetsen een gedeelte van het patroon kiezen dat u wilt wijzigen.	E-14
⑫		Toevoegentoets	Druk op deze toets om een borduurpatroon toe te voegen aan het patroon dat op dit moment wordt weergegeven.	E-13
⑬		Horizontale spiegeltoets	Met de horizontale spiegeltoets spiegelt u het geselecteerde patroon horizontaal.	E-7
⑭		Draaddichtheidstoets	Met deze toets wijzigt u de draaddichtheid van sommige letter- of kaderpatronen.	E-8
⑮		Verplaatsingstoets	Druk op deze toetsen om het patroon te verplaatsen.	E-6
⑯		Groottetoets	Met de groottetoets wijzigt u de grootte van het patroon. U kunt patronen vergroten of verkleinen.	E-6

Patroon verplaatsen

- 1 Druk op .
- 2 Druk op  om het patroon te verplaatsen in de richting die op de toets is aangegeven.

- Druk op  om het patroon te centreren.

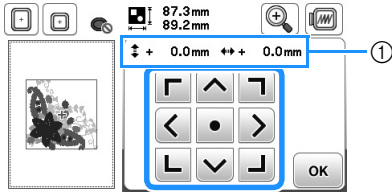

① Afstand van het midden

Memo

- U kunt het patroon ook verplaatsen door het te slepen.
- U kunt patronen niet verplaatsen in schermen waarin  niet verschijnt.

- 3 Druk op  om terug te gaan naar het oorspronkelijke scherm.

Grootte van patroon wijzigen

- 1 Druk op .
- 2 Selecteer in welke richting u de grootte wilt wijzigen.

- Met onderstaande toetsen verandert u de vorm van het patroon als volgt.

: het patroon vergroten met behoud van de verhoudingen.

: het patroon verkleinen met behoud van de verhoudingen.

: het patroon horizontaal uitrekken.

: het patroon horizontaal inkrimpen.

: het patroon verticaal uitrekken.

: het patroon verticaal inkrimpen.

: de oorspronkelijke grootte van het patroon herstellen.

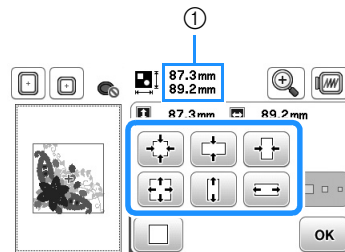

① Grootte van patroon

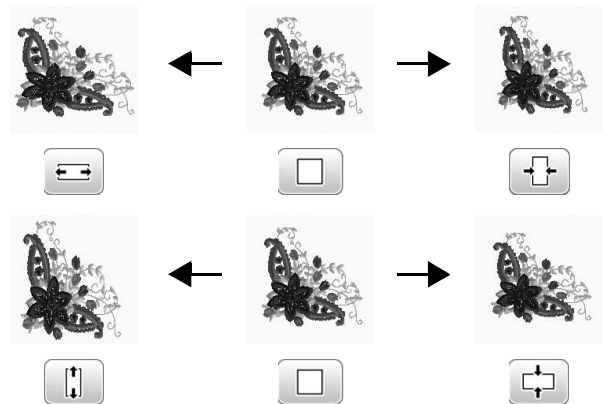

Memo

- Sommige patronen of letters kunt u meer vergroten dan andere patronen.
- Sommige patronen of letters kunt u meer vergroten als u ze 90 graden draait.

- 3 Druk op  om terug te gaan naar het oorspronkelijke scherm.

Patroon roteren

- 1 Druk op .
- 2 Selecteer de rotatiehoek voor het patroon.
 - Met onderstaande toetsen roteert u het patroon als volgt.
 - : het patroon 90 graden naar links draaien.
 - : het patroon 90 graden naar rechts draaien.
 - : het patroon 10 graden naar links draaien.
 - : het patroon 10 graden naar rechts draaien.
 - : het patroon 1 graad naar links draaien.
 - : het patroon 1 graad naar rechts draaien.
 - Druk op  om het patroon terug te zetten op de oorspronkelijke positie.

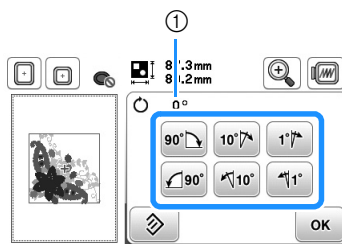

① Rotatiehoek





0°



- 3 Druk op  om terug te gaan naar het oorspronkelijke scherm.



Garenkleur wijzigen

U kunt de garenkleur wijzigen door een nieuwe kleur te kiezen uit de garenkleuren in de machine.

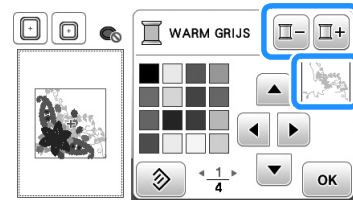
- 1 Druk in het patroonbewerkscherm op .
→ Het garenkleurenpalet verschijnt op het scherm.
- 2 Druk op  of op  om de kleur te selecteren die u wilt wijzigen.



- 3 Druk op , , , or  of op de kleur op het kleurenpalet om een nieuwe kleur te kiezen.

- Als u de oorspronkelijke kleur terug wilt, drukt u op  en vervolgens op  nadat de melding verschijnt. Hebt u meerdere kleuren gewijzigd, dan herstelt u met dit commando de oorspronkelijke kleur van alle kleuren om de garenkleur in de afbeelding te wijzigen.

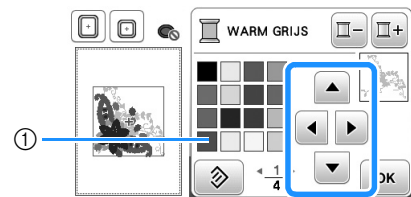

① Kleurenpalet

→ Op de display staan de gewijzigde kleuren.

- 4 Druk op .

Horizontaal gespiegeld patroon maken

Druk op  totdat deze toets er uitziet als  om een horizontaal spiegelbeeld van het geselecteerde patroon te maken. Druk nogmaals op  om het patroon terug te zetten in de oorspronkelijke stand.





Steekdichtheid wijzigen (alleen letter- en kaderpatronen)

Voor sommige letter- en kaderpatronen kunt u de steekdichtheid wijzigen.

U kunt een instelling opgeven tussen 80% en 120% in stappen van 5%.

1 Druk op .

2 Wijzig de steekdichtheid.

- Druk op  om de dichtheid te verlagen.
- Druk op  om de dichtheid te verhogen.

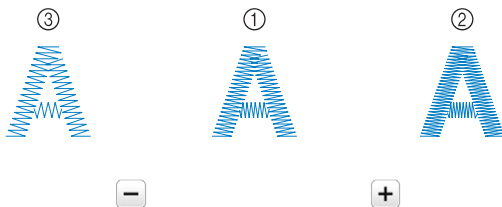
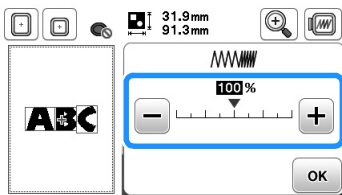

- ① Normaal
- ② Fijn (steek dicht op elkaar)
- ③ Grof (steek verder uit elkaar)

→ Telkens wanneer u op een van deze toetsen drukt, wordt de dichtheid van het patroon gewijzigd.

3 Druk op .

Patroon wissen

Druk op  om het patroon van het scherm te wissen.

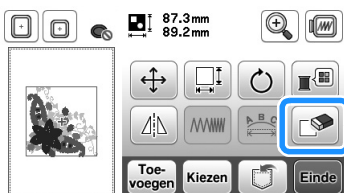

Patronen vergroot weergeven op het scherm

1 Druk op .

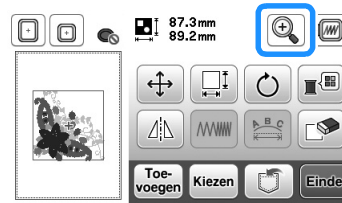

→ Het scherm om de vergroting te selecteren verschijnt.

2 Druk op de gewenste weergavegrootte voor het patroon.

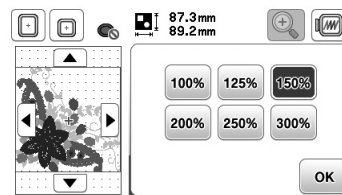

- Druk op  om de normale weergave te herstellen.

3 Druk op  om terug te gaan naar het oorspronkelijke scherm.



Na het bewerken

1 Druk op .



- Om het patroon te combineren met andere patronen selecteert u  (pagina E-13).
- Meer informatie over het naaien van patronen vindt u in "Patroon borduren" in het gedeelte "Basishandelingen".

Memo

- Als u terug wilt gaan naar het bewerkscherm na op  te hebben gedrukt, druk dan op .

Letterpatronen bewerken

Het bewerkscherm voor lettertypen verschijnt wanneer u op  drukt in het patroonbewerkscherm.

■ Bewerkscherm voor lettertypen

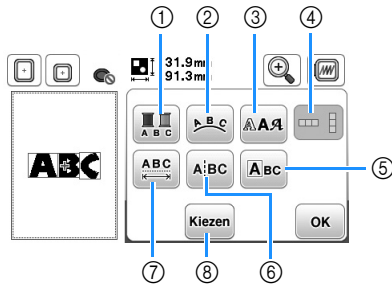

Nr.	Display	Toetsnaam	Uitleg	Pagina
①		Meerkleurentoets	Met deze toets kunt u de kleur van afzonderlijke letters in een patroon wijzigen.	E-9
②		Rangschikentoets	Met deze toets wijzigt u de configuratie van een letterpatroon.	E-12
③		Lettertypetoets	Druk op deze toets om het lettertype van de geselecteerde letters te wijzigen.	E-10
④		Toets Tekst horizontaal/verticaal	Druk op deze toets om te schakelen tussen tekst verticaal en horizontaal schrijven.	E-9
⑤		Tekstbewerkscherm	Druk op deze toets om elke letter afzonderlijk te bewerken.	E-11
⑥		Tekstplitsingscherm	Druk op deze toets om tekst te splitsen tussen letters zodat u deze afzonderlijk kunt bewerken.	E-10
⑦		Spatiëringtoets	Met deze toets wijzigt u de spatiering van letters.	E-10
⑧		Selectietoets	Druk op deze toets om een letter te selecteren. Als u de nieuwe-regeltoets hebt gebruikt tijdens het invoeren van tekst, kunt u afzonderlijke regels selecteren.	E-14

Kleuren van letterpatronen wijzigen

In gecombineerde letterpatronen kunt u elke letter met een andere kleur borduren. Als “MEERKLEUREN” is ingesteld, stopt de machine nadat een letter is genaaid. U kunt dan overgaan op een andere kleur garen.

1 Druk op zodat de toets er zo uitziet .

- Druk nogmaals op de toets om terug te keren naar de oorspronkelijke instelling.

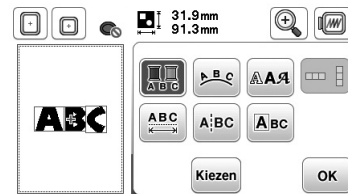

2 Druk op om terug te keren naar het patroonbewerkingsscherm.

- Druk op  om de kleuren in de naai volgorde te wijzigen (zie pagina E-7).

3 Wanneer een letter is genaaid, wijzigt u de garenkleur en naait u de volgende letter.

Schakelen tussen tekst verticaal en horizontaal schrijven

Wanneer u het Japanse lettertype hebt geselecteerd, kunt u de tekst verticaal of horizontaal schrijven.

1 Druk op om te schakelen tussen tekst verticaal en horizontaal schrijven.

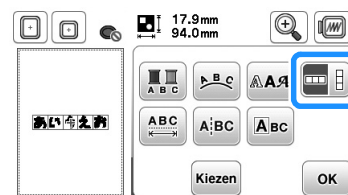

2 Druk op om terug te keren naar het patroonbewerkingsscherm.



Opmerking

- Westerse letters kunnen niet verticaal worden geschreven.

Lettertype van ingevoerde letters wijzigen

Nadat u tekst hebt ingevoerd, kunt u het lettertype wijzigen.

1 Druk op .

2 Selecteer het gewenste lettertype.

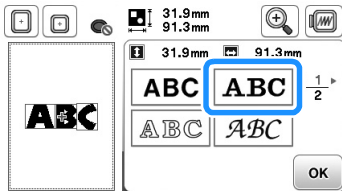

→ De tekst verschijnt op het scherm in het nieuwe lettertype.

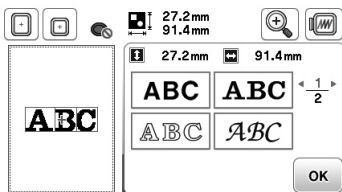



Opmerking

- Het is niet altijd mogelijk om het geselecteerde lettertype te wijzigen.

Spatiëring tussen letters wijzigen

1 Druk op .

2 Druk op  /  om de ruimte tussen de letters te vergroten/verkleinen.

- Druk op  om het patroon terug te zetten op de oorspronkelijke lay-out.

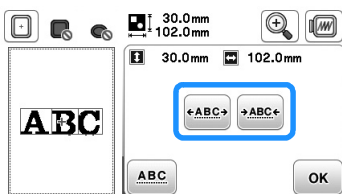

A B C ⇔ ABC



3 Druk op  om terug te keren naar het lettertypebewerkingsscherm.



Opmerking

- Spatiëring tussen letters verkleinen
 - U kunt de spatiëring tussen letters verkleinen tot 50% van de smalste letter in de groep.
 - Het is niet aan te raden gegevens te bewerken en te kopiëren naar andere of oudere machines. Andere machines hebben misschien niet dezelfde functies en dan kunnen zich problemen voordoen.
 - U kunt de spatiëring tussen letters alleen verkleinen wanneer de letters normaal op een rechte lijn staan.

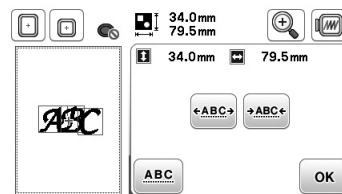
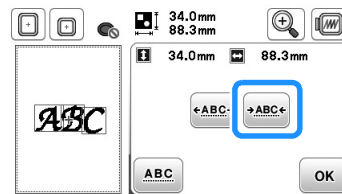

Gecombineerde letterpatronen scheiden

U kunt gecombineerde patronen scheiden om de letterspatiëring aan te passen of de patronen afzonderlijk te bewerken nadat u alle letters hebt ingevoerd.

1 Druk op .

2 Selecteer met  /  waar u het patroon wilt scheiden en druk vervolgens op  om het te scheiden. In dit voorbeeld wordt het patroon gescheiden tussen "A" en "B".

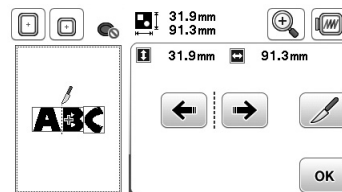

Opmerking

- Een gescheiden letterpatroon kunt u niet opnieuw combineren.

- 3 Druk op **OK** om terug te keren naar het lettertypebewerkingsscherm.

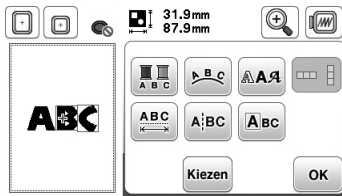

Afzonderlijke letters bewerken

Druk op **A|bc** zodat u één letter kunt selecteren om te bewerken.

U kunt de lettergrootte en het lettertype wijzigen.

De grootte wijzigen

- 1 Druk op **A|bc**.
- 2 Selecteer de letter waarvan u de grootte wilt wijzigen.
 - Om de letter te selecteren drukt u op **←** of op **→**.
 - De geselecteerde letter is omrand met een rood kader.

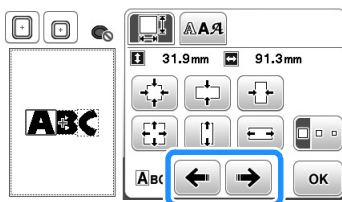

- 3 Selecteer in welke richting u de grootte wilt wijzigen.

- Meer bijzonderheden over de diverse toetsen vindt u in de procedure in "Grootte van patroon wijzigen" op pagina E-6.

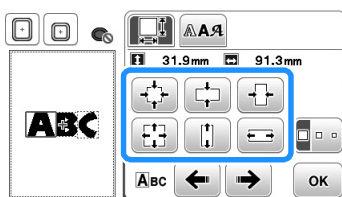

ABC → ABC

- 4 Druk op **OK** om terug te keren naar het lettertypebewerkingsscherm.

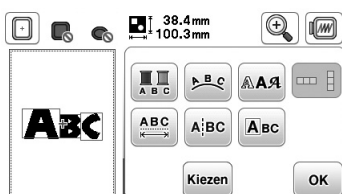

Lettertype wijzigen

- 1 Druk op **A|bc**.
- 2 Druk op **AA|** en selecteer de letter waarvan u het lettertype wilt wijzigen
 - Om de letter te selecteren drukt u op **←** of op **→**.
 - De geselecteerde letter is omrand met een rood kader.

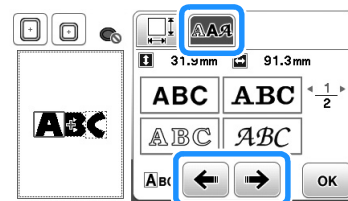

- 3 Selecteer het gewenste lettertype.

→ De letter wordt gewijzigd in het geselecteerde lettertype.

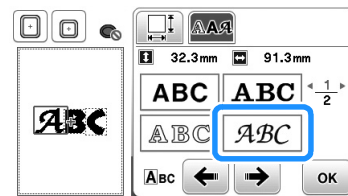

ABC → ABC

- 4 Druk op **OK** om terug te keren naar het lettertypebewerkingsscherm.

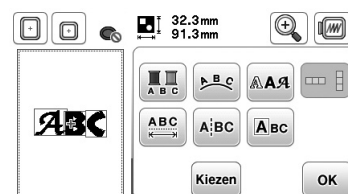



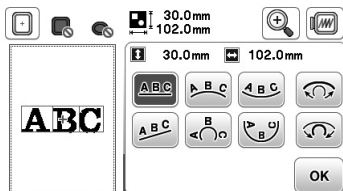

Lay-out van letterpatronen wijzigen

1 Druk op .

2 Druk op de toets van de lay-out die u wilt borduren.



- Nadat u een boog hebt gekozen, wijzigt u met  en  de ronding van de boog.
 : boog platter maken.
 : boog ronder maken.

Memo

- Als u ,  en  selecteert, stap dan over op  en . U kunt de ronding van de boog versterken of afzwakken.

→ Op de display staat de geselecteerde lay-out.

□ Voorbeeld:

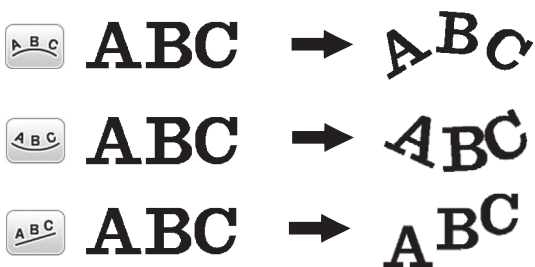

3 Druk op  om terug te keren naar het lettertypebewerkingsscherm.

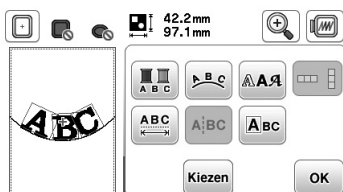

Patronen combineren

Gecombineerde patronen bewerken

Voorbeeld: letters combineren met een borduurpatroon en bewerken



1 Druk op om een borduurpatroon te selecteren.

2 Selecteer het volgende patroon en druk op .

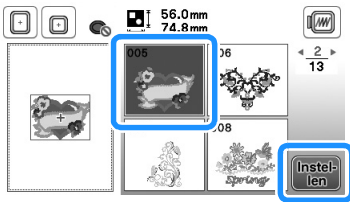

3 Druk op .



4 Druk op om de letters op te geven.

- Druk op om terug te gaan naar het vorige scherm.

5 Selecteer en geef "Happy" op.

→ De letters die u invoert, worden getoond in het bovenste gedeelte van het scherm.



6 Druk op .

7 Druk op .

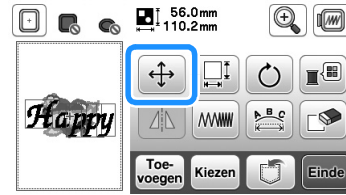

8 Druk op om de letters te verplaatsen.

- Sleep de letters met uw vinger om ze te verplaatsen.

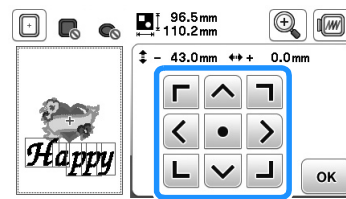

9 Druk op om terug te keren naar het patroonbewerkingsscherm.

10 Druk op en om de lay-out van de letters te wijzigen. Druk tweemaal op om terug te keren naar het patroonbewerkingsscherm.

- Zie pagina E-12 voor meer informatie over het wijzigen van de lay-out.

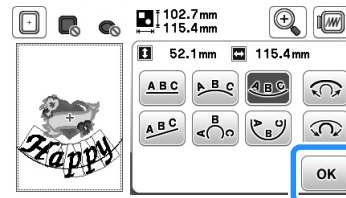

11 Druk op om de kleur van de letters te wijzigen.

- Het garencleurenpalet verschijnt op het scherm.
- Zie pagina E-7 voor meer informatie over het wijzigen van de kleur.

12 Druk op om terug te keren naar het patroonbewerkingsscherm.

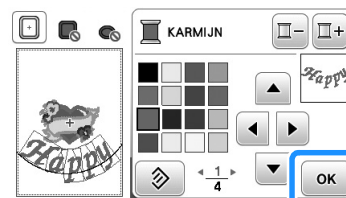

13 Wanneer u klaar bent met alle wijzigingen, drukt u op **Einde** en vervolgens op **Borduren**.

→ Het borduurscherm verschijnt.

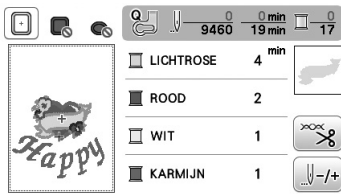

■ Gecombineerde borduurpatronen selecteren

Wanneer u meerdere patronen hebt gecombineerd, selecteert u met **Kiezen** het patroon dat u wilt bewerken. Ook kunt u patronen selecteren door het scherm aan te raken met uw vinger.



Memo

- Met **Kiezen** selecteert u overlappende patronen die u niet kunt selecteren door het scherm aan te raken.

Gecombineerde patronen borduren

Gecombineerde patronen worden geborduurd in de volgorde waarin ze zijn ingevoerd. In dit voorbeeld is dit de volgorde:

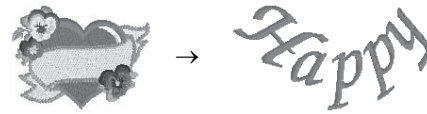

- Meer informatie over het naaien van patronen vindt u in "Patroon borduren" in het gedeelte "Basishandelingen".

1 Borduur het patroon en houd u daarbij aan de kleurvolgorde op het scherm.

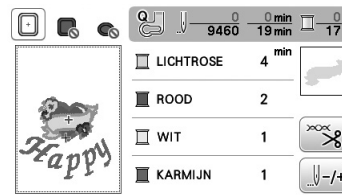

→ Nadat de patronen zijn geborduurd, gaat de [+]-cursor naar het lettergedeelte van het patroon.

2 Borduur de letters.

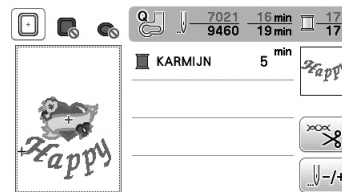

Alle patronen bewerken

Wanneer u in het bewerkscherm op **Einde** drukt, verschijnt het borduurinstellingenschermb. Nadat u het patroon hebt bewerkt, drukt u op **Borduren** om door te gaan naar het borduurscherm.

■ Borduurinstellingenschermb

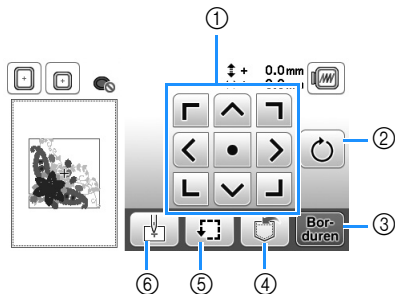

Nr.	Display	Toetsnaam	Uitleg	Pagina
①		Verplaatsingstoets	Druk op deze toetsen om het patroon te verplaatsen in de richting van de pijl. (Met de centreertoets zet u het patroon terug in het midden van het borduurgebied.)	E-15
②		Rotatietoets	Met deze toets draait u het hele patroon op het scherm.	E-15
③		Borduurtoets	Druk op deze toets om het borduurscherm te openen.	-
④		Geheugentoets	Druk op deze toets om patronen op te slaan in het geheugen van de machine of op de USB-stick.	E-31
⑤		Controlettoets	Druk op deze toets om de positie van het patroon te controleren. Het borduurraam verplaatst zich zodat u kunt controleren of er voldoende ruimte is om het patroon te naaien. Meer bijzonderheden vindt u in "Patroonpositie controleren" in het gedeelte "Basishandelingen".	-
⑥		Beginpunttoets	Met de beginpunttoets stemt u de beginpositie van de naald af op de patroonpositie.	E-15

Patroon verplaatsen

Druk op om het hele patroon te verplaatsen.

Meer bijzonderheden vindt u in "Patroonpositie controleren" in het gedeelte "Basishandelingen".

Patroon roteren

Druk op om het hele patroon te roteren.

Voor meer informatie, zie "Patroon roteren" op pagina E-7.

Patroon en naald in de juiste positie zetten

Voorbeeld: de linkerbenedenhoek van een patroon tegenover de naald leggen

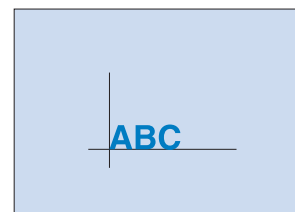

1 Markeer de plaats waar u wilt beginnen met borduren op de stof (zie afbeelding).

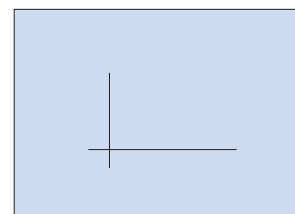

2 Druk op .

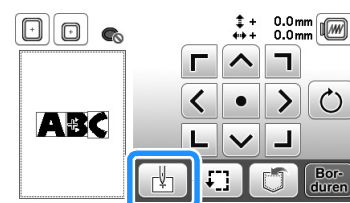

3 Druk op .

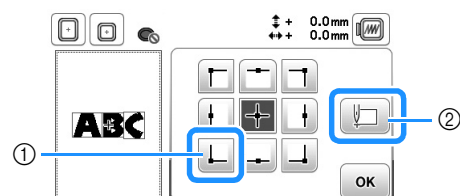

① Beginpunt

② Deze toets is voor de uitlijning van verbonden letters. (pagina E-16)

→ De naaldstand gaat naar de linkerbenedenhoek van het patroon (het borduurraam verplaatst zich zodanig dat de naald op de juiste positie wordt geplaatst).

4 Druk op .

- 5 Met  zorgt u dat de naald en de markering op de stof op hetzelfde punt komen. Dan begint u met het borduren van het patroon.

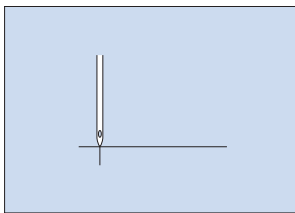

Verbonden letters borduren

Volg onderstaande procedure om verbonden letters te borduren in één rij wanneer het patroon ook buiten het borduurraam valt.

- **Voorbeeld:** "GHIJK" verbinden met de letters "ABCDEF" met borduurraam 18 cm x 13 cm (7 inch x 5 inch)
 - * De letters worden geborduurd met een rotatie van 90 graden.

ABCDEFGHIJK

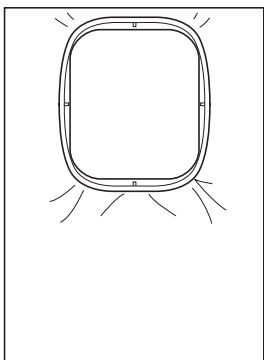

Memo

- Wanneer u het extra grote borduurraam (meerdere standen) gebruikt, lijnt u de bovenste installatiepositie uit met de twee pennen van de borduurraamhouder. Druk vervolgens het borduurraam omlaag totdat het vastklikt.

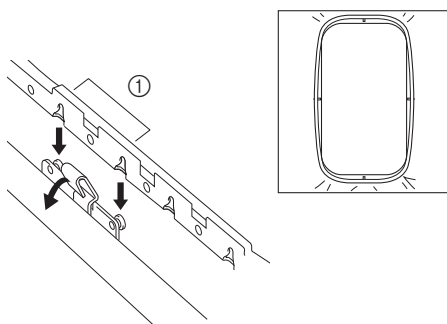

① Bovenste installatiestand



- 1 Selecteer de letterpatronen voor "ABCDEF" en druk vervolgens op  en op .

Opmerking

- Wanneer u "ABCD" hebt ingevoerd en de "E" selecteert, verschijnt een melding en moet u  selecteren om 90 graden naar rechts te draaien voordat u verder gaat met "EF". De melding verschijnt mogelijk voordat u "ABCD" selecteert. Het aantal letters verschilt naargelang het lettertype dat u hebt geselecteerd.
- Meer informatie over het selecteren van letterpatronen vindt u in "Letterpatronen kiezen" op pagina E-2.

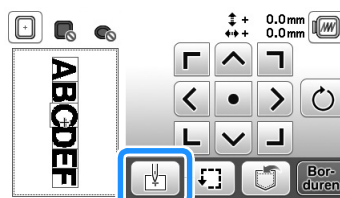
- 2 Druk op .



- 3 Druk op  en vervolgens op .

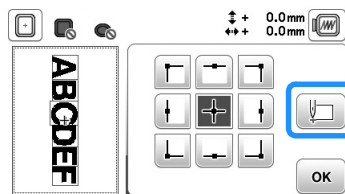

→ De naald wordt in de linkerbenedenhoek van het patroon geplaatst. Het borduurraam verplaatst zich zodat de naald in de juiste positie staat.

Opmerking

- Als u de beginpuntinstelling wilt annuleren en het beginpunt wilt terugzetten naar het midden van het patroon, drukt u op .
- Met  kunt u een ander beginpunt selecteren om te borduren.

- 4 Druk op .

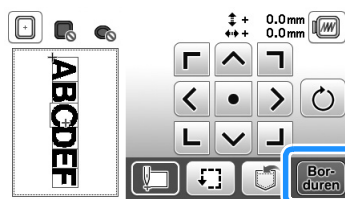

- 5 Zet de borduurvoet omlaag en druk vervolgens op de "Start/Stop"-toets om te beginnen met borduren.

- 6 Nadat u de letters hebt geborduurd, snijdt u de draden af en verwijdert u het borduurraam. Vervolgens drukt u op **OK** om het "Borduren beëindigd".

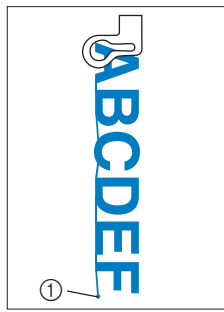

① Eind van borduren

- 7 Plaats de stof zo in het borduurraam dat de rechterkant van de letter "F" gedeeltelijk binnen het borduurraam valt. Let op dat de letters recht en horizontaal blijven. Bevestig het raam opnieuw zodat u de overige letters ("GHIJK") kunt borduren.

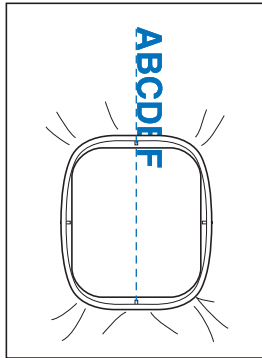

Memo

- Wanneer u het extra grote borduurraam (meerdere standen) gebruikt, lijnt u de onderste installatiepositie uit met de twee pennen van de borduurraamhouder. Druk vervolgens het borduurraam omlaag totdat het vastklikt. De overige letters ("GHIJK") kunt u borduren zonder de stof te verplaatsen.

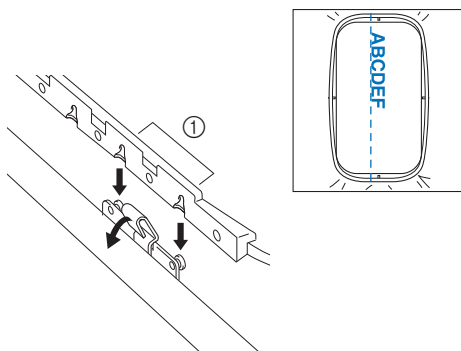

① Onderste installatiestand

- 8 Druk op **Instellen** en vervolgens op **OK**.

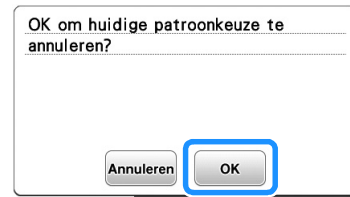

- 9 Selecteer de letterpatronen voor "GHIJK" en druk vervolgens op **Instellen**.

- 10 Druk op **Start/Stop** en selecteer **90°** om 90 graden naar rechts te draaien en druk vervolgens op **OK**.

- 11 Druk op **Einde**.

- 12 Druk op **Instellen**.

- 13 Druk op **Start/Stop** en vervolgens op **OK**.

→ De naald wordt in de linkerbenedenhoek van het patroon geplaatst. Het borduurraam verplaatst zich zodat de naald in de juiste positie staat.

- 14 Met **Instellen** lijnt u de naald uit met het eind van het borduurwerk van het vorige patroon.

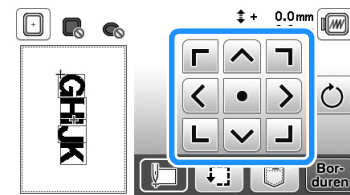

- 15 Druk op **Borduren**.

- 16 Zet de borduurvoet omlaag en druk op de "Start/Stop"-toets om te beginnen met het borduren van de overige letterpatronen.



Borduren van applicaties

Applicaties borduren

Wanneer op het borduurkleurvolgordescherf

 (APPLICATIEMATERIAAL),

 (APPLICATIEPOSITIE) of

 (APPLICATIE) wordt weergegeven, volg dan de onderstaande procedure.

1. Een applicatie maken
 - ↓
2. De applicatiepositie naaien op de basisstof
 - ↓
3. De applicatie bevestigen aan de basisstof
 - ↓
4. De rest van het patroon borduren

Benodigde materialen

- Stof voor de applicatie
- Stof voor de applicatiebasis
- Steunstof
- Textiellijm
- Borduurgaren



Opmerking

- Als  (APPLICATIEMATERIAAL),  (APPLICATIEPOSITIE) of  (APPLICATIE) worden weergegeven in de garencleurlijst, verschijnen de juiste namen en nummers van de te gebruiken garencleuren niet. Selecteer de garencleuren die u wilt gebruiken in het applicatiepatroon.

1. Een applicatie maken

- 1 Selecteer het applicatiepatroon en ga door naar het borduurscherf.

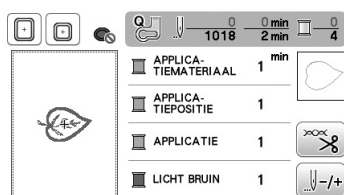

- 2 Bevestig steunstof aan de achterkant van de applicatiestof.

Span de stof in het borduurraam en bevestig het raam vervolgens aan de borduureenheid.

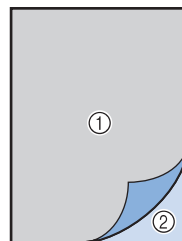

- ① Applicatiemateriaal (katoen, vilt, enz.)
- ② Opstrijksteunstof

- 3 Rijg de machine in met de borduurdraad, zet de persvoethendel omlaag en druk op de "Start/Stop"-toets om de snijlijn van de applicatie te naaien.

→ De omtrek van de applicatie wordt genaaid. Na afronding hiervan stopt de machine.

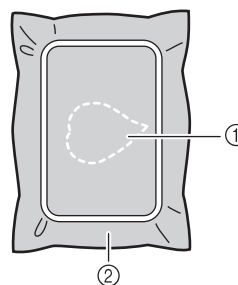

- ① Omtrek van de applicatie
- ② Applicatiemateriaal

- 4 Verwijder de stof van de applicatie uit het borduurraam en snij zorgvuldig langs de genaaide snijlijn.

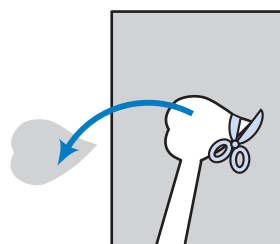

Opmerking

- Als de applicatie wordt uitgesneden langs de binnenkant van de snijlijn, wordt deze mogelijk niet correct bevestigd aan de stof. Snijd de applicatie dus zorgvuldig uit langs de snijlijn.
- Nadat u de applicatie hebt uitgesneden, verwijdert u de draad zorgvuldig.

2. De applicatiepositie naaien op de basisstof

- 1 Bevestig steunstof aan de achterkant van de stof voor de applicatiebasis.
Span de stof in het borduurraam en bevestig het raam vervolgens aan de borduureenheid.
- 2 Rijk de machine in met de borduurdraad, zet de persvoethendel omlaag en druk op de "Start/Stop"-toets om de applicatiepositie te naaien.

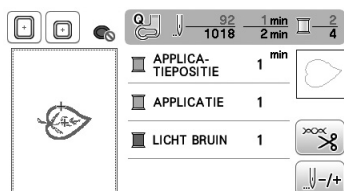

→ De positie van de applicatie wordt genaaid en dan stopt de machine.

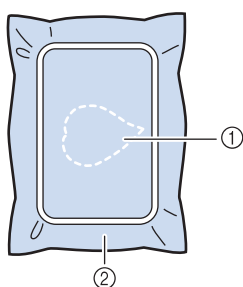

- ① Applicatiepositie
② Basisstof

- 3 Verwijder het borduurraam van de borduureenheid.



Opmerking

- Verwijder de basisstof pas uit het borduurraam nadat al het naaiwerk is voltooid.

3. De applicatie bevestigen aan de basisstof

- 1 Breng enige textiellijm aan op de achterkant van de applicatie en bevestig deze op de basisstof binnen de omtrek van de positie die u hebt genaaid in stap 2 van "2. De applicatiepositie naaien op de basisstof".

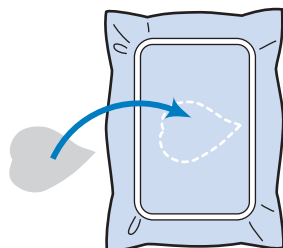

Opmerking

- Als de applicatie niet stevig is bevestigd op de basisstof, kan deze loslaten tijdens het naaien, waardoor hij niet op de juiste positie wordt genaaid.
- Als u de applicatie niet met textiellijm aan de basisstof kunt bevestigen, naait u deze stevig op zijn plek met rijgsteek.
- Als u dunne stof gebruikt voor de applicatie, is het raadzaam deze te verstevigen en bevestigen met een opstrijkplakvel. U kunt met een strijkbout de applicatie bevestigen op de applicatielocatie.
- Verwijder de stof niet uit het borduurraam voordat u de applicatie bevestigt aan de basisstof.

- 2 Nadat de applicatie is bevestigd, installeert u het borduurraam op de machine.

Rijk de machine in met de borduurdraad, zet de persvoethendel omlaag en druk op de "Start/Stop"-toets om de applicatie te naaien.

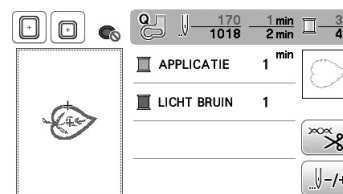

→ De applicatie wordt op de basisstof genaaid, waarna de machine stopt.

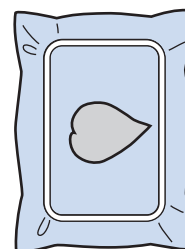

Memo

- Naar gelang het patroon dat u hebt geselecteerd, verschijnen
 - (APPLICATIEMATERIAAL),
 - (APPLICATIEPOSITIE) en
 - (APPLICATIE) niet voor alle drie de stappen. Als ■ (APPLICATIE) verschijnt als een kleur, borduurt u met garen van die kleur.

4. De rest van het patroon borduren

- 1 Wissel van borduurdraad volgens de draadkleurvolgorde en borduur de rest van het patroon.

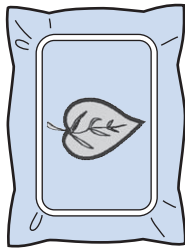
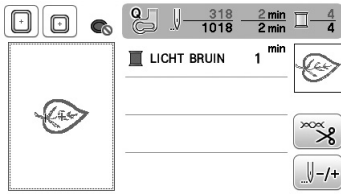

Memo

- Mogelijk is lijm aan de persvoet, naald of steekplaat blijven plakken. Verwijder de lijm van de onderdelen nadat u het applicatiepatroon hebt geborduurd.
- De beste resultaten verkrijgt u wanneer u overtollige draad afknijpt bij elke kleurwisseling.

Applicatie maken met een kaderpatroon (1)

U kunt met kaderpatronen met dezelfde grootte en dezelfde vorm een applicatie maken. Borduur één patroon met een rechte steek en één patroon met een satijnsteek.

- 1 Kies een kaderpatroon met een rechte steek. Borduur het patroon op de applicatiestof en knip daar precies om heen.

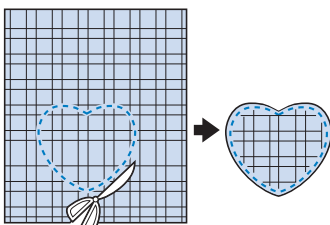
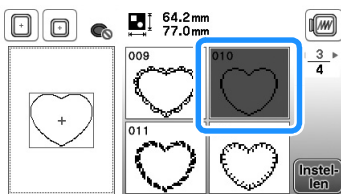

- 2 Borduur hetzelfde patroon van stap 1 op de basisstof.

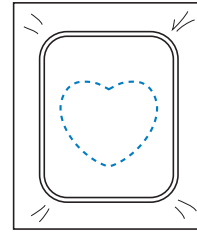

- 3 Breng een dun laagje textiellijm aan op de achterkant van de applicatie die u hebt gemaakt in stap 1. Bevestig de applicatie op de vorm in de basisstof.

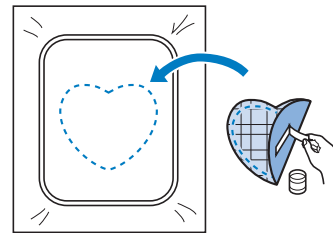

- 4 Kies het kaderpatroon (satijnsteek) van dezelfde vorm als de applicatie. Borduur over de applicatie en de basisstof van stap 3 om de applicatie te maken.

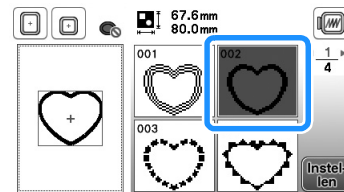

Opmerking

- Als u de grootte of de positie van de patronen wijzigt wanneer u ze selecteert, noteer dan de grootte en de positie daarvan.

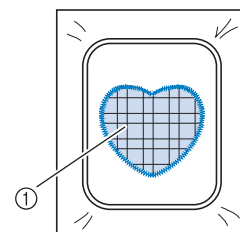

① Applicatiemateriaal

Applicatie maken met een kaderpatroon (2)

Dit is een tweede methode om applicaties te maken met borduurpatronen. Bij deze methode hoeft u de stof in het borduurraam niet te verwisselen. Borduur één patroon met een rechte steek en één patroon met een satijnsteek.

- 1 Kies een kaderpatroon (rechte steek) en borduur dit patroon op de basisstof.

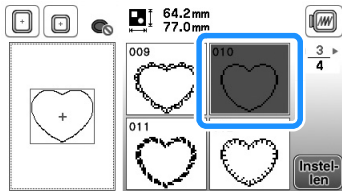

- 2 Plaats de applicatiestof op het patroon dat u hebt geborduurd in stap 1.

- Controleer of de applicatiestof het stiksel volledig bedekt.

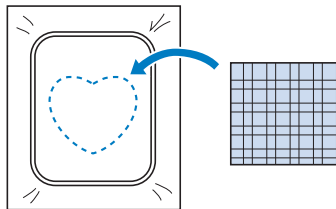

- 3 Borduur hetzelfde patroon op de applicatiestof.

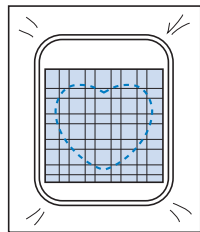

- 4 Verwijder het borduurraam uit de borduureenheid en knip het patroon rondom de naad uit.

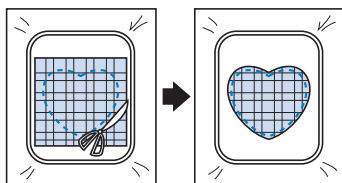

Opmerking

- Haal de stof niet uit het borduurraam om het uit te knippen. Trek of duw de stof niet. Anders kan de stof los in het borduurraam gaan zitten.

- 5 Kies het kaderpatroon (satijnsteek) van dezelfde vorm als de applicatie.

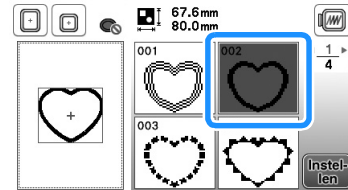

Opmerking

- Wijzig de grootte en de positie van het patroon niet.
- Als u de grootte of de positie van de patronen wijzigt wanneer u ze selecteert, noteer dan de grootte en de positie daarvan.

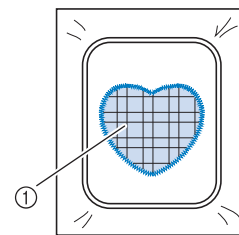

① Applicatiemateriaal

- 6 Bevestig het borduurraam weer op de borduureenheid en borduur het patroon met de satijnsteken om de applicatie te maken.

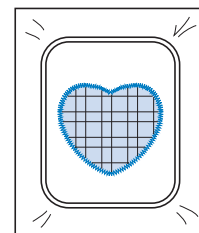

Gesplitste borduurpatronen naaien

U kunt gesplitste borduurpatronen naaien die zijn gecreëerd met PE-DESIGN 10 of eerder uitgegeven versies. Gesplitste borduurpatronen wil zeggen dat borduurpatronen die groter zijn dan het borduurraam in meerdere delen worden gesplitst. Nadat elk gedeelte is genaaid, vormen deze delen samen het gehele patroon.

Meer bijzonderheden over het maken van gesplitste borduurpatronen en uitvoerigere naai-instructies, vindt u in de gebruiksaanwijzing bij PE-DESIGN 10 of eerder uitgegeven versies.

In de volgende procedure wordt beschreven hoe u onderstaand gesplitst borduurpatroon leest van een USB-stick en het borduurt.

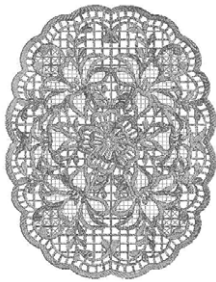

- 1 Sluit de USB-stick met daarop het gesplitste borduurpatroon dat u hebt gemaakt, aan op de machine. Selecteer vervolgens het gesplitste borduurpatroon dat u wilt borduren.

- Meer bijzonderheden over het oproepen van patronen vindt u in "Gegevens ophalen van de USB-stick" op pagina E-34.

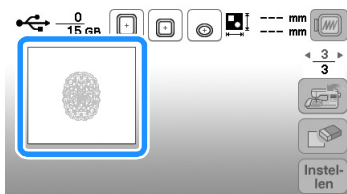

→ Een scherm verschijnt waarop u een gedeelte van het gesplitste borduurpatroon kunt selecteren.

- 2 Selecteer het gedeelte dat u wilt borduren en druk op .



- Selecteer de gedeelten in alfabetische volgorde.
- Druk op of op om de vorige of volgende pagina weer te geven.

- 3 Bewerk het patroon zo nodig en druk op .

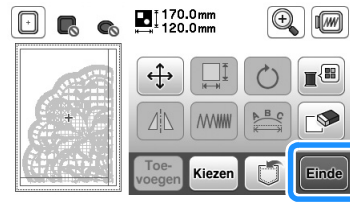

- 4 Druk op .

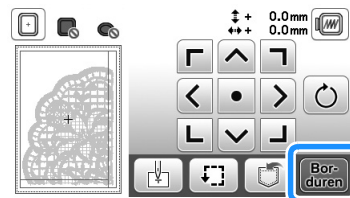

- Meer bijzonderheden over het bewerken van patronen vindt u in "Alle patronen bewerken" op pagina E-15.

Memo

- Druk op om het patroon te roteren.

- 5 Druk op de "Start/Stop"-toets om het patroongedeelte te borduren.

- 6 Wanneer het borduren is afgelopen, verschijnt het volgende scherm. Druk op .



→ Een scherm verschijnt waarop u een gedeelte van het gesplitste borduurpatroon kunt selecteren.

- 7 Herhaal stap 2 t/m 6 om de overige gedeelten van het patroon te borduren.

Aanpassingen tijdens het borduren



Opmerking

- Stoot niet tegen de wagen van de borduureenheid of de persvoet wanneer u het borduurraam verwijdert of bevestigt. Anders wordt het patroon niet juist geborduurd.

Als de onderdraad bijna op is

Wanneer de onderdraad bijna op raakt tijdens het borduren, stopt de machine en verschijnt de volgende boodschap. U kunt nog ca. 10 steken borduren zonder de machine opnieuw in te rijden door op **OK** te drukken en de machine opnieuw op te starten. De machine stopt na circa tien steken te hebben genaaid.



1 Zet de persvoethendel omhoog.

2 Knip de draden af en druk op **↵**.

→ Het scherm verandert en alle toetsen (met uitzondering van **↵**) en bedieningstoetsen worden vergrendeld.

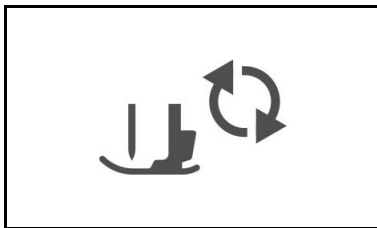

3 Terwijl u de hendel van de borduurraamhouder naar links duwt, tilt u de achterkant, en vervolgens de voorkant van het borduurraam iets op om de pennen los te maken en vervolgens het raam te verwijderen.

Houd de hendel iets naar links.

- Druk daarbij niet te hard op de stof. Anders kan de stof los in het borduurraam gaan zitten.

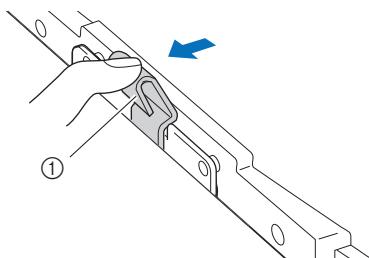

① Hendel

Maak de achterste montagebeugel los van de pen.

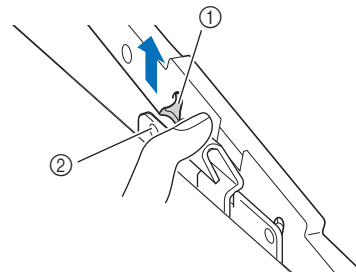

- ① Achterste montagebeugel
- ② Achterste pen

Maak de voorste montagebeugel los van de pen.

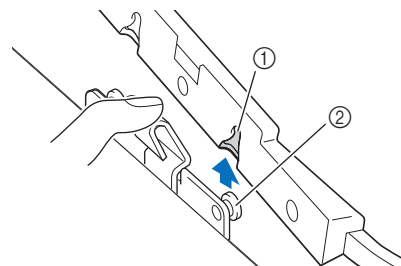

- ① Voorste montagebeugel
- ② Voorste pen

4 Verwijder het spoelhuisdeksel en plaats een opgewonden spoel in de machine. (zie "De spoel installeren" van "Basishandelingen".)

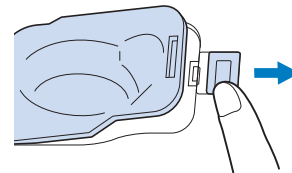

5 Bevestig het borduurraam opnieuw.

6 Druk op **↵** om alle toetsen en bedieningstoetsen te ontgrendelen.

7 U kunt teruggaan naar de plek in het patroon waar u stopte met naaien, door stap **3** t/m **6** in het volgende gedeelte te volgen.

Wanneer de draad afbreekt tijdens het naaien

- 1 Druk op de "Start/Stop"-toets om de machine te stoppen.
- 2 Als de bovendraad afgebroken is, rijg de bovendraad dan opnieuw in. Als de onderdraad breekt, druk dan op volg de aanwijzingen in stap 1 t/m 6 van het vorige gedeelte om de spoel opnieuw te installeren.
- 3 Druk op .

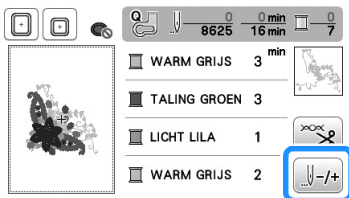

- 4 Druk op , , of op om de naald het juiste aantal steken terug te zetten naar de plek waar de draad afbrak.

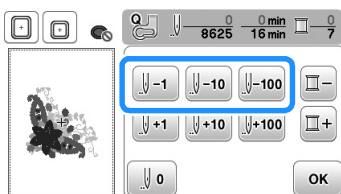

Memo

- Als u niet terug kunt gaan naar de plek waar de draad is afgebroken, druk dan op om de kleur te selecteren en naar de beginpositie van de geselecteerde kleur te gaan. Ga daarna met , , of vooruit naar iets vóór de plek waar de draad is afgebroken.

- 5 Druk op om terug te gaan naar het oorspronkelijke scherm.
- 6 Zet de persvoet omlaag met de persvoethendel en druk op de "Start/Stop"-toets om door te gaan met naaien.

Opnieuw beginnen vanaf het begin

- 1 Druk op .

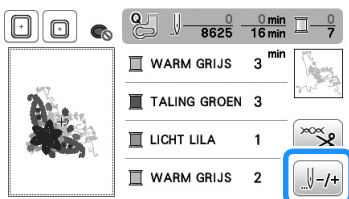

- 2 Druk op .

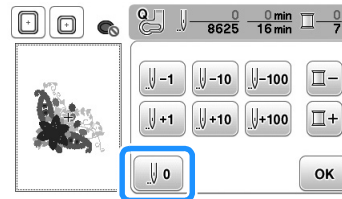

→ Het borduurraam verplaatst zich zo dat de naald terugkeert naar de beginstand van het patroon.

- 3 Zet de persvoet omlaag met de persvoethendel en begin met naaien.

Verder gaan met borduren nadat u de machine hebt uitgezet.

De huidige kleur en het huidige steeknummer worden opgeslagen wanneer u stopt met borduren. De volgende keer dat u de machine aanzet, kunt u verdergaan met het patroon of het patroon wissen.

Memo

- Ook al valt de stroom uit midden in het borduurwerk, wanneer u de machine weer aanzet, gaat de machine terug naar het punt waar het borduurwerk was gestopt.

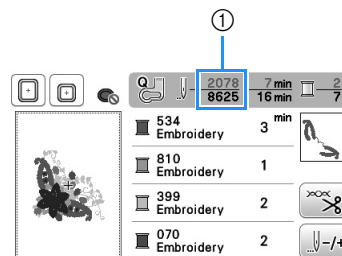

- ① Huidige steeknummer toen het borduren werd gestopt

Opmerking

- Verwijder de borduureenheid niet, anders blijft het ontwerp niet bewaard in het geheugen.

- 1 Zet de hoofdschakelaar aan.
- 2 Volg de instructies op het scherm en verwijder het borduurraam.

→ De volgende boodschap verschijnt.

3 Bevestig het borduurraam en druk op **OK**.

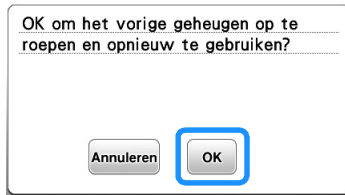

→ Het vorige borduurscherm dat werd weergegeven voordat de machine werd uitgeschakeld, verschijnt.

Memo

- Als u een nieuw borduurpatroon wilt starten, drukt u op **Annuleren** zodat het patroonkeuzescherm verschijnt.

4 Ga door met borduren.

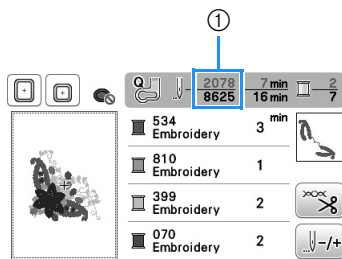

① Steeknummer wanneer het borduren wordt hervat

Aanpassingen

Draadspanning aanpassen

Bij het borduren moet u de draadspanning zo instellen dat de bovendraad net zichtbaar is aan de achterkant van de stof.

■ Juiste draadspanning

Het patroon is zichtbaar aan de achterkant van de stof. Als de draadspanning niet juist is ingesteld, wordt het patroon niet mooi afgewerkt. De stof kan gaan trekken of de draad kan breken.



- ① Voorkant
- ② Achterkant

Volg een van de onderstaande procedures om de draadspanning aan te passen aan de situatie.

Opmerking

- Als de draadspanning heel laag is ingesteld, is het mogelijk dat de machine tijdens het borduren zelf stopt. Dit betekent niet dat de machine niet goed functioneert. Verhoog de draadspanning een beetje en ga weer door met borduren.

Memo

- Als u de machine uitzet of een ander patroon kiest, keert de draadspanning weer terug op de automatische standaardinstelling.
- Wanneer u een in het geheugen opgeslagen patroon ophaalt, is de instelling van de draadspanning daarvan hetzelfde als toen u het patroon in het geheugen opsloeg.

■ Bovendraad is te strak

De spanning van de bovendraad is te hoog. Hierdoor is de onderdraad zichtbaar aan de voorkant van de stof.

Opmerking

- Als de onderdraad onjuist is ingereggen, is de bovendraad mogelijk te strak. Zie dan "De spoel installeren" van "Basishandelingen" en rijg de onderdraad opnieuw in.



- ① Voorkant
- ② Achterkant

1 Druk op .

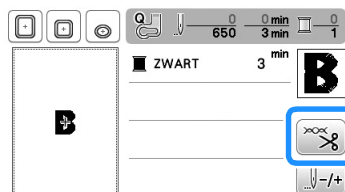

2 Druk op  om de spanning van de bovendraad lager te zetten. (De spanningwaarde wordt lager.)

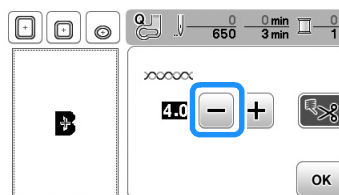

3 Druk op .

■ Bovendraad is te los

De spanning van de bovendraad is te laag. Hierdoor is de bovendraad te los en kunnen lussen ontstaan aan de voorkant van de stof.

Opmerking

- Als de bovendraad onjuist is ingereggen, is de bovendraad mogelijk te los. Zie dan "Bovendraad inrijgen" van "Basishandelingen" en rijg de bovendraad opnieuw in.

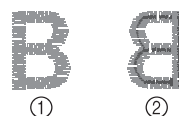

- ① Voorkant
- ② Achterkant

1 Druk op .

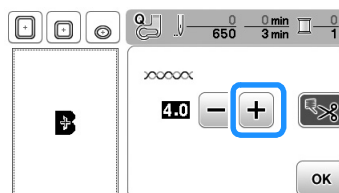

2 Druk op  om de spanning van de bovendraad hoger te zetten. (De spanningwaarde wordt hoger.)



3 Druk op .



Opmerking

- Met "Borduurspanning" in het instellingenschermb kunt u de spanning van de bovendraad aanpassen voor borduurwerk. De geselecteerde instelling wordt toegepast op alle patronen. Wanneer tijdens het borduren de algemene spanning van de bovendraad te strak of te los is, kunt u deze aanpassen in het instellingenschermb. Druk op  om de bovendraadspanning te verhogen of druk op  om de bovendraadspanning te verlagen. Als een specifiek borduurpatroon extra moet worden afgesteld, zie "Draadspanning aanpassen" op pagina E-26.

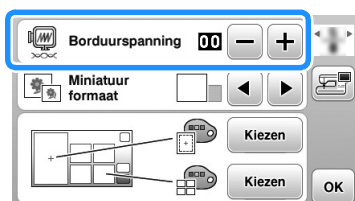

Spoelhuis aanpassen (geen kleur op schroef)

Het spoelhuis (zonder kleur op schroef) kunt u gemakkelijk aanpassen wanneer u de spanning van de onderdraad moet wijzigen voor de verschillende soorten onderdraad. Zie "Verbeter het borduurresultaat" in "Basishandelingen".

Als u de spoelspanning voor de borduurfunctie wilt aanpassen met behulp van het spoelhuis (geen kleurmarkering op de schroef), draait u de sleufschroef (-) met een schroevendraaier (klein).

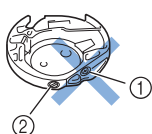

- ① Draai niet aan kruiskopschroef (+).
- ② Aanpassen met schroevendraaier (klein).

■ Juiste spanning

Bovendraad is enigszins zichtbaar aan de achterkant van de stof.



- ① Voorkant
- ② Achterkant

■ Onderdraad is te los

Onderdraad is enigszins zichtbaar aan de voorkant van de stof.

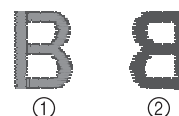

- ① Voorkant
- ② Achterkant

Draai dan de sleufschroef (-) ca. 30 - 45 graden met de klok mee om de spoelspanning te verhogen. Pas op dat u de schroef niet te strak aandraait.

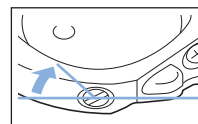

■ Onderdraad is te strak

De bovendraad lijkt aan de voorkant omhoog te komen, lussen te vormen, en de onderdraad is niet zichtbaar aan de achterkant van de stof.



- ① Voorkant
- ② Achterkant

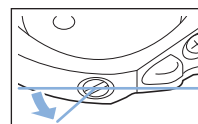

Draai dan de sleufschroef (-) ca. 30 - 45 graden tegen de klok in om de spoelspanning te verlagen. Pas op dat u de schroef niet te los draait.



⚠ VOORZICHTIG

- Neem eerst de spoel eruit wanneer u de spoel uit het spoelhuis aanpast.
- Draai NIET de kruiskopschroef (+) van het spoelhuis. Hierdoor kan het spoelhuis beschadigd raken, waardoor het onbruikbaar wordt.
- Gebruik geen kracht als de sleufschroef (-) moeilijk draait. Wanneer u de schroef te veel draait of te veel kracht zet in beide (draai) richtingen, kunt u schade veroorzaken aan het spoelhuis. Als u het spoelhuis beschadigt, is de spanning mogelijk onjuist.

Gebruik van de automatische draadknipfunctie (EINDE KLEUR KNIPPEN)

De automatische draadknipfunctie knipt de draad af aan het eind van elke kleur die u naait. Deze functie is aanvankelijk ingeschakeld. Als u deze functie wilt uitschakelen, druk dan op  en vervolgens op . U kunt deze functie aan- of uitzetten tijdens het borduren.

1 Druk op .

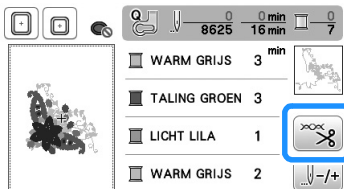

2 Druk op  om de automatische draadknipfunctie uit te zetten.

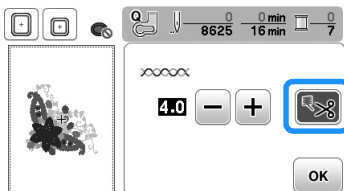

→ De toets ziet er zo uit: .

- Wanneer u één kleur naait, stopt de machine zonder de draad te knippen.

3 Druk op  om terug te gaan naar het oorspronkelijke scherm.

Borduursnelheid aanpassen

1 Druk op  om het volgende scherm te openen.

2 Wijzig de “Max. borduursnelheid” door te drukken op  / .

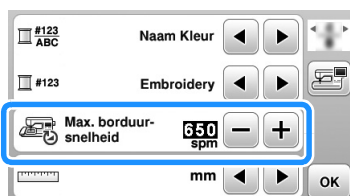

3 Druk op  om terug te gaan naar het oorspronkelijke scherm.

Memo

- “spm” is het aantal steken dat per minuut wordt geborduurd.
- Stel een lagere borduursnelheid in wanneer u borduurt op dunne, dikke of zware stof.
- U kunt de naaisnelheid wijzigen nadat u bent begonnen met borduren.
- De instelling voor maximale borduursnelheid verandert pas wanneer u een nieuwe instelling selecteert. De instelling die geldt wanneer u de machine uitzet, blijft geselecteerd wanneer u de machine weer aanzet.
- Stel de snelheid in op een lagere spm-waarde wanneer u speciaal garen gebruikt, zoals bijvoorbeeld metaalgaren.

“Borduurraam Weergave” wijzigen

1 Druk op  om het volgende scherm te openen.

2 In “Borduurraam Weergave” wijzigt u met   de display van het borduurraam.

- Het borduurraam verwisselen

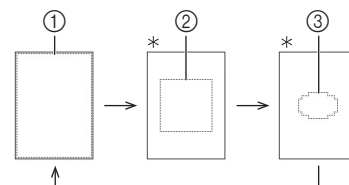
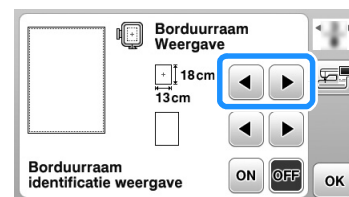

* Optioneel bij sommige modellen.

- 1 Borduurgebied groot borduurraam
18 cm x 13 cm (7 inch x 5 inch)
Borduurgebied extra groot borduurraam (meerdere standen)
18 cm x 13 cm (7 inch x 5 inch)
- 2 Borduurgebied medium borduurraam*
10 cm x 10 cm (4 inch x 4 inch)
- 3 Borduurgebied klein borduurraam*
2 cm x 6 cm (1 inch x 2-1/2 inch)

□ Middenmarkering en rasterlijnen wijzigen

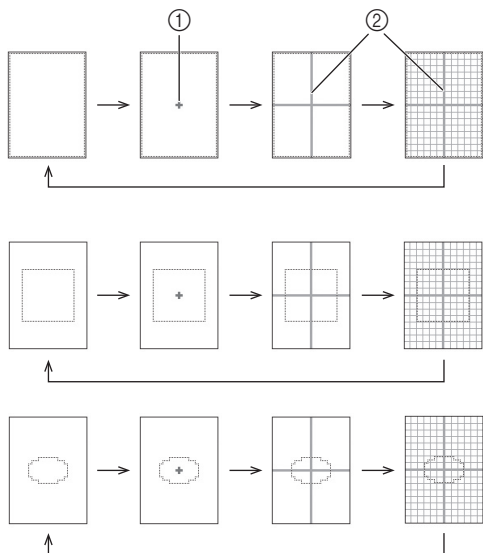
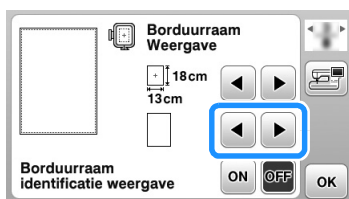

- ① Middenmarkering
- ② Rasterlijnen

3 Druk op **OK** om terug te gaan naar het oorspronkelijke scherm.

Patronen selecteren/openen passend in het formaat van het borduurraam

Als "Borduorraam identificatie weergave" in het instellingscherm is ingesteld op "ON", kunt u het patroon bewerken in het scherm alsof het borduurraam is bevestigd.

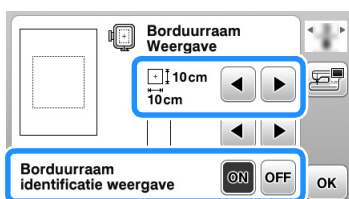

Wanneer "Borduorraam identificatie weergave" is ingesteld op "OFF".

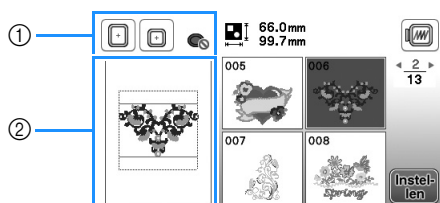

- ① De borduurraam die u kunt gebruiken met het geselecteerde patroon, verschijnt.
- ② Het borduurgebied voor het grote/extra grote borduurraam (meerdere standen) verschijnt.

Wanneer "Borduorraam identificatie weergave" is ingesteld op "ON".

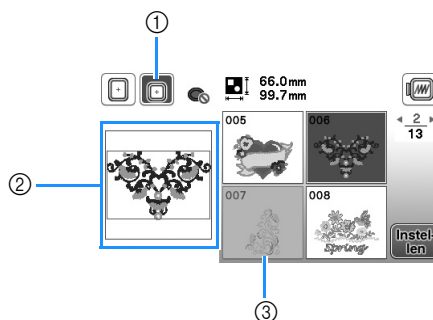

- ① Het borduurraam dat werd geselecteerd toen "Borduorraam identificatie weergave" werd ingesteld op "ON" is gemarkeerd.
- ② Het borduurgebied voor het geselecteerde borduurraam verschijnt.
- ③ Patronen die niet in het geselecteerde raam passen, verschijnen gearceerd. U kunt deze niet selecteren.

Memo

- Patronen die niet kunnen worden genaaid in het geselecteerde borduurraam zijn niet beschikbaar in het patroonkeuzescherm.
- Het patroon wordt vergroot of verkleind binnen het borduurgebied van het geselecteerde borduurraam.
- Wanneer u een patroon vergroot door op  in het bewerkscherm te drukken, wordt het vergroot tot 100% van de grootte van het geselecteerde borduurraam.
- De functie "Borduorraam identificatie weergave" wordt geannuleerd wanneer u op de toets voor het geselecteerde borduurraam drukt (voorbeeld: ).
- Als u het borduurraam dat is geselecteerd met de functie "Borduorraam identificatie weergave" wilt wijzigen, drukt u op de toets voor het gewenste borduurraam.

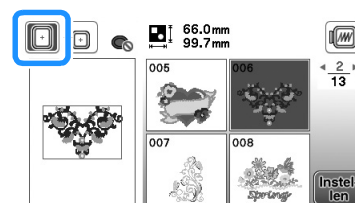

Achtergrondkleuren van de borduurpatronen wijzigen

In het instellingscherm kunt u de achtergrondkleuren voor het borduurpatroon en de patroonminiaturen wijzigen. Naar gelang de patroonkleur selecteert u de gewenste achtergrondkleur uit de 66 beschikbare instellingen. U kunt andere achtergrondkleuren selecteren voor het borduurpatroon en de patroonminiaturen.

1 Druk op  om het volgende scherm te openen.

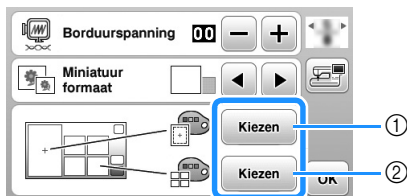

- ① Achtergrond borduurpatroon
- ② Achtergrond patroonminiaturen

2 Druk op .

3 Selecteer de achtergrondkleur uit de 66 beschikbare instellingen.

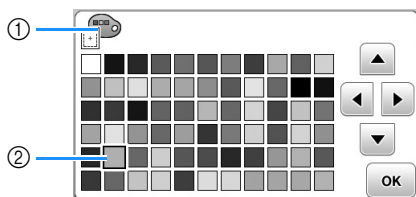

- ① Achtergrond borduurpatroon
- ② Geselecteerde kleur

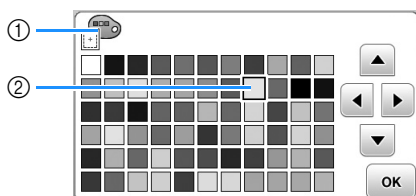

- ① Achtergrond patroonminiaturen
- ② Geselecteerde kleur

4 Druk tweemaal op  om terug te gaan naar het oorspronkelijke scherm.

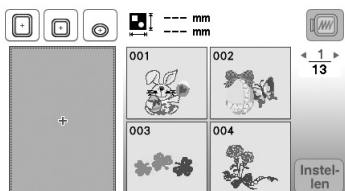

Memo

- De instelling blijft geselecteerd, zelfs wanneer u de machine uitschakelt.

Weergave-formaat van patroonminiaturen opgeven

De miniaturen om een borduurpatroon te selecteren kunt u zo instellen dat ze kleiner of groter worden weergegeven. Het grote formaat is 1,5 maal het kleine formaat.

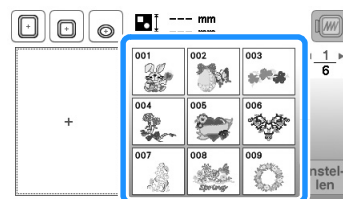
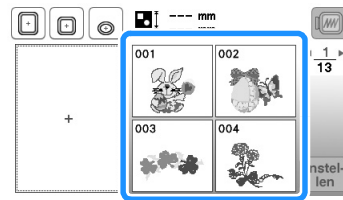

1 Druk op  om het volgende scherm te openen.

2 Druk op  of op  om het gewenste miniatuurformaat te selecteren.

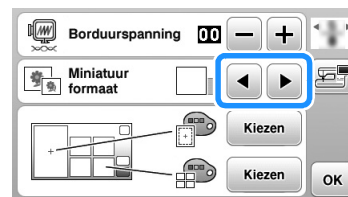

3 Druk op  om terug te gaan naar het oorspronkelijke scherm.

Gebruik van de geheugenfunctie

Voorzorgsmaatregelen borduurgegevens

Neem de volgende voorzorgsmaatregelen in acht wanneer u borduurgegevens gebruikt die niet zijn gemaakt en opgeslagen op deze machine.

VOORZICHTIG

- Wanneer u andere borduurgegevens gebruikt dan onze oorspronkelijke patronen, kan de draad of de naald breken wanneer de steekdichtheid te fijn is of u drie of meer overlappende steken naait. In dat geval bewerkt u de borduurgegevens met een van onze oorspronkelijke gegevensontwerpsystemen.

■ Soorten borduurgegevens die u kunt gebruiken

- U kunt alleen .pes, .phc, en .dst borduurgegevensbestanden gebruiken op deze machine. Wanneer u met onze gegevensontwerpsystemen of machines andere gegevens gebruikt, leidt dit mogelijk tot storing op de borduurmachine.

■ Soorten USB-media die u kunt gebruiken

U kunt steekgegevens opslaan op of oproepen van een USB-stick van elke grootte.



Opmerking

- De verwerkingssnelheid varieert mogelijk per hoeveelheid data die is opgeslagen.
- U kunt alleen een USB-stick aansluiten op de USB-poort van deze machine.
- De toegangslamp begint te knipperen nadat u een USB-stick hebt geplaatst. Het duurt ongeveer 5 tot 6 seconden om het station te herkennen. (De tijd verschilt afhankelijk van de USB-stick).
- Extra informatie vindt u in de gebruiksaanwijzing bij de USB-stick die u hebt gekocht.



Memo

- Gebruik een computer om bestandsmappen aan te maken.

■ Voorzorgsmaatregelen voor het maken en opslaan van steekgegevens op de computer

- Als de bestandsnaam van de borduurgegevens niet kan worden bepaald, bijvoorbeeld omdat de naam speciale tekens bevat, wordt het bestand niet weergegeven. Wijzig dan de bestandsnaam. We raden u aan de 26 letters van het alfabet te gebruiken (hoofdletters en kleine letters), de cijfers 0 t/m 9, "-" en "_".
 - Als u borduurgegevens selecteert die groter zijn dan 18 cm × 13 cm (ca. 7 inch × 5 inch), wordt het weergegeven patroon 90 graden gedraaid wanneer het wordt uitgelezen. Zelfs wanneer ze 90 graden zijn gedraaid, kunnen borduurgegevens van meer dan 18 cm × 13 cm (ca. 7 inch × 5 inch) niet worden gebruikt. (Alle ontwerpen moeten binnen het ontwerpg gebied van 18 cm × 13 cm (ca. 7 inch × 5 inch) vallen.)
 - .pes bestanden die zijn opgeslagen met meer steken of kleuren dan de aangegeven limiet, kunnen niet worden weergegeven. Het gecombineerde ontwerp mag niet het maximale aantal van 200.000 steken of 125 kleurwisselingen overschrijden. (Deze waarden zijn benaderingen, afhankelijk van het totaalformaat van het ontwerp). Bewerk het patroon met een van onze ontwerpsoftwareprogramma's, zodat het voldoet aan de specificaties.
 - Borduurgegevens die zijn opgeslagen in een map die is gemaakt op een USB-stick kunnen worden opgehaald.
 - Zelfs als de borduureenheid niet is bevestigd, herkent de machine borduurgegevens.
- #### ■ Tajima (.dst) borduurgegevens
- .dst gegevens worden in het patroonoverzicht weergegeven met de bestandsnaam (de werkelijke afbeelding kan niet worden weergegeven).
 - Aangezien Tajima (.dst) gegevens geen specifieke garenkleurinformatie bevatten, worden ze weergegeven in onze standaardgarenkleurvolgorde. Controleer het voorbeeld en wijzig desgewenst de garenkleur.

Borduurpatronen opslaan in het geheugen van de machine

Borduurpatronen die u hebt aangepast en die u vaak wilt gebruiken, kunt u opslaan. Bijvoorbeeld uw naam, patronen die zijn gedraaid of waarvan de grootte is gewijzigd, patronen waarvan de patroonpositie is gewijzigd enz. U kunt in totaal 1 MB aan patronen in het geheugen van de machine opslaan.



Opmerking

- Zet de machine niet uit terwijl "Opslaan..." wordt weergegeven. Dan gaat het patroon dat u op dat moment opslaat, verloren.



Memo

- Het duurt enkele seconden om een borduurpatroon op te slaan in het geheugen.
- Zie pagina E-34 voor meer informatie over het ophalen van een opgeslagen steekpatroon.

- 1 Druk op  wanneer het patroon dat u wilt opslaan zich in het patroonbewerkscherm of borduurinstellingenscherm bevindt.

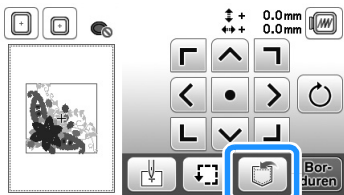
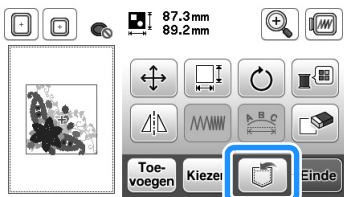

- 2 Druk op .

- Druk op  om terug te gaan naar het oorspronkelijke scherm zonder op te slaan.



→ Op de display wordt "Opslaan..." weergegeven. Nadat het patroon is opgeslagen, keert u automatisch terug naar het oorspronkelijke scherm.

Als het geheugen vol is

Als onderstaand scherm verschijnt, is het maximaal aantal patronen opgeslagen of heeft het patroon dat u wilt opslaan zoveel geheugenruimte nodig dat het niet meer kan worden opgeslagen. Als u een eerder opgeslagen patroon wist, kunt u het huidige patroon wel opslaan.

- 1 Druk op .

- Druk op  om terug te gaan naar het oorspronkelijke scherm zonder op te slaan.

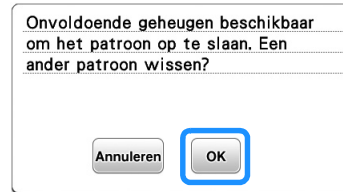

→ De opgeslagen patronen verschijnen op het scherm.

- 2 Kies het patroon dat u wilt wissen.

- Druk op  om naar de vorige/volgende pagina te gaan.

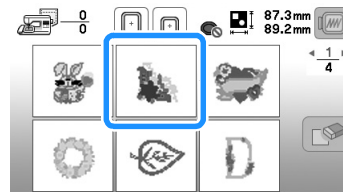

- 3 Druk op .

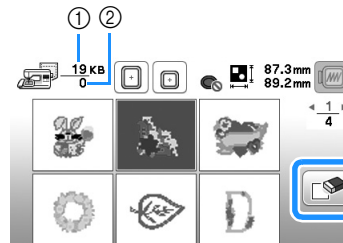

- ① Geheugenruimte die wordt gebruikt door het te wissen patroon
- ② Geheugen van de machine

- 4 Druk op .

- Als u besluit het patroon niet te wissen, drukt u op .



→ Het scherm "Opslaan..." verschijnt. Nadat het patroon is opgeslagen, keert u automatisch terug naar het oorspronkelijke scherm.



Opmerking

- Zet de machine niet uit terwijl "Opslaan..." wordt weergegeven. Dan gaat het patroon dat u op dat moment opslaat, verloren.

Memo

- Als er voldoende geheugenruimte beschikbaar is nadat u het patroon hebt gewist, wordt het patroon dat u wilt opslaan daarna automatisch opgeslagen. Als er niet voldoende geheugenruimte beschikbaar is nadat u het patroon hebt gewist, herhaalt u bovenstaande stappen om nog een patroon uit het geheugen te wissen.
- Het duurt enkele seconden om een patroon op te slaan.
- Zie pagina E-34 voor meer informatie over het ophalen van een opgeslagen steekpatroon.

Borduurpatronen opslaan op de USB-stick

Wanneer u borduurpatronen van de machine naar de USB-stick wilt zenden, sluit u de USB-stick aan op de USB-poort van de machine.

Memo

- USB-sticks zijn verkrijgbaar in de handel, maar sommige USB-sticks zijn niet bruikbaar met deze machine. Meer bijzonderheden vindt u op onze website.
- U kunt de USB-stick op elk moment plaatsen of verwijderen, behalve wanneer u een patroon opslaat of verwijdert.

- 1 Druk op  wanneer het patroon dat u wilt opslaan zich in het patroonbewerkscherm of borduurinstellingenscherm bevindt.

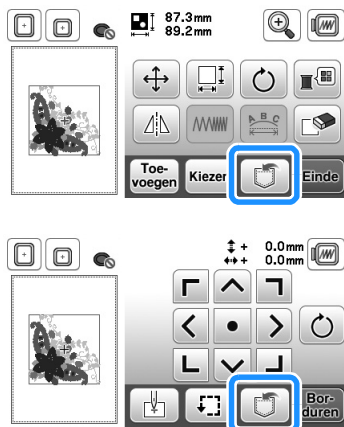

- 2 Plaats de USB-stick in de USB-poort van de machine.

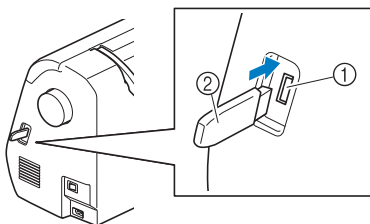

- 1 USB-poort
- 2 USB-stick

Opmerking

- De verwerkingssnelheid varieert mogelijk per hoeveelheid data
- Plaats niets anders dan een USB-stick in de USB-poort. Anders beschadigt de USB-stick mogelijk.

- 3 Druk op .

- Druk op  om terug te gaan naar het oorspronkelijke scherm zonder op te slaan.



- Op de display wordt "Opslaan..." weergegeven. Nadat het patroon is opgeslagen, keert u automatisch terug naar het oorspronkelijke scherm.
- Het patroon wordt opgeslagen in de map "bPocket".

Opmerking

- Plaats of verwijder de USB-stick niet terwijl het scherm "Opslaan..." wordt weergegeven. Dan gaat het patroon dat u op dat moment opslaat, geheel of gedeeltelijk verloren.



Patronen ophalen uit het geheugen van de machine

1 Druk op .



→ De opgeslagen patronen worden op het scherm getoond.

2 Druk op de toets van het borduurpatroon dat u wilt ophalen.

- Druk op  om naar de vorige/volgende pagina te gaan.
- Druk op  om terug te gaan naar het oorspronkelijke scherm.

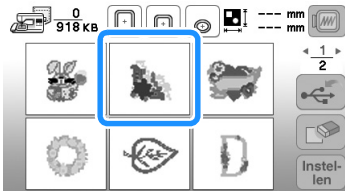

Memo

- U kunt het geselecteerde patroon direct opslaan op de USB-stick door op  te drukken.

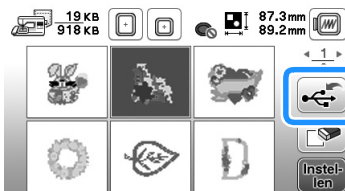

3 Druk op .

→ Het patroonbewerkingsscherm verschijnt.



4 Pas het patroon aan uw wensen aan en begin met borduren.

Gegevens ophalen van de USB-stick

U kunt een specifiek steekpatroon direct van de USB-stick of uit een map op de USB-stick ophalen. Als het patroon zich in een map bevindt, controleert u elke map om het borduurpatroon te zoeken.

Opmerking

- De verwerkingssnelheid varieert mogelijk per hoeveelheid data

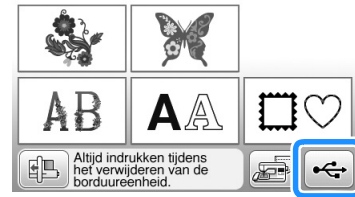

1 Plaats de USB-stick in de USB-poort van de machine (zie pagina E-33).

2 Druk op .



→ Borduurpatronen en een map in de bovenste map worden weergegeven.

3 Selecteer het patroon. Als het borduurpatroon dat u wilt ophalen zich in een map bevindt, drukt u op de toets voor die map.

- Druk op  om naar de vorige/volgende pagina te gaan.
- Druk op  om terug te gaan naar het oorspronkelijke scherm zonder het borduurpatroon op te halen

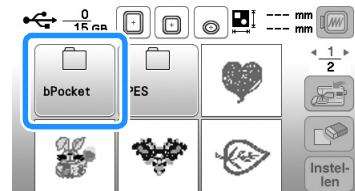

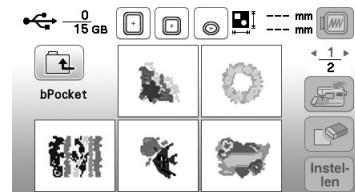

→ Borduurpatronen in een map worden weergegeven.





- De mapnaam of het pad dat de huidige map aangeeft wordt weergegeven onder het mappictogram. Borduurpatronen en een submap in een map worden weergegeven.
- Druk op  om terug te gaan naar het vorige scherm.
- Gebruik de computer om mappen te maken. Met de machine kunt u geen mappen maken.

4 Druk op de toets van het borduurpatroon dat u wilt ophalen.

- Druk op  om naar de vorige/volgende pagina te gaan.
- Druk op  om terug te gaan naar het oorspronkelijke scherm.

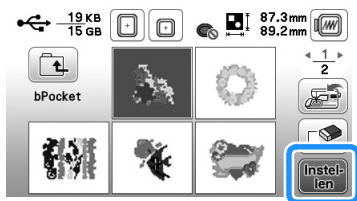
5 Druk op **Instellen**.



- Druk op  om het patroon te verwijderen. Het patroon wordt verwijderd van de USB-stick.
→ Het patroonbewerkingscherm verschijnt.

Memo

- U kunt het geselecteerde patroon direct opslaan in het geheugen van de machine door op  te drukken.

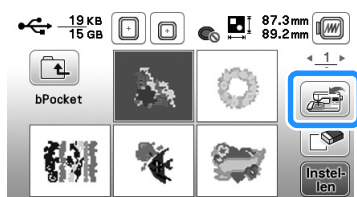

6 Bewerk het patroon zo nodig en druk op **Einde**.

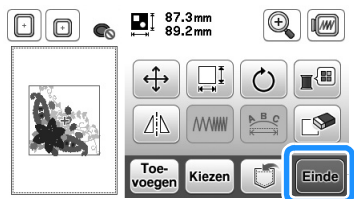

→ Het borduurstellingen scherm verschijnt.

7 Druk op **Borduren**.

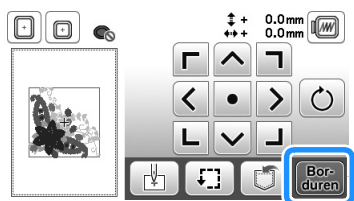

→ De display voor borduren verschijnt.

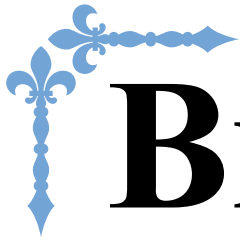

Bijlage

In dit gedeelte vindt u belangrijke informatie voor de bediening van deze machine. Lees dit gedeelte door. U vindt hier tips om problemen op te lossen en aanwijzingen hoe u kunt zorgen dat uw machine goed blijft werken.

Paginanummers in dit gedeelte beginnen met "A".

Hoofdstuk1 ONDERHOUD EN PROBLEEMOPLOSSINGA-2

Hoofdstuk 1 ONDERHOUD EN PROBLEEMOPLOSSING

Verzorging en onderhoud

Beperkingen op smeren

Om beschadiging van de machine te voorkomen mag deze machine niet worden gesmeerd door de gebruiker.

De machine is vervaardigd met de juiste hoeveelheid olie om goed te functioneren. Het is niet nodig om deze periodiek te smeren.

Doen zich problemen voor – het handwiel draait bijvoorbeeld moeilijk of u hoort een ongewoon geluid? Gebruik de machine beslist niet meer en neem contact op met een erkende Brother-dealer of het dichtstbijzijnde erkende Brother-servicecentrum.

Voorzorgsmaatregelen bij het opbergen van de machine

Berg de machine niet op in situaties zoals hieronder aangegeven. Anders kan de machine beschadigen. Condensatie kan bijvoorbeeld leiden tot roest.

- Blootgesteld aan extreem hoge temperaturen
- Blootgesteld aan extreem lage temperaturen
- Blootgesteld aan extreme temperatuurwisselingen
- Blootgesteld aan hoge luchtvochtigheid of stoom
- In de buurt van open vuur, verwarming of airco
- Buiten of blootgesteld aan direct zonlicht
- Blootgesteld aan uiterst stoffige of vette omgevingen



Opmerking

- Deze machine gaat langer mee als u deze af en toe aanzet en gebruikt. De machine werkt mogelijk minder efficiënt wanneer u hem lang opbergt zonder hem te gebruiken.

LCD-display reinigen

Als het scherm vuil is, veeg het dan af met een zachte, droge doek. Gebruik geen organische oplosmiddelen of reinigingsmiddelen.



Opmerking

- Veeg de display niet schoon met een natte doek.



Memo

- Er kan condensvorming optreden op de display, of deze kan beslaan. Dit is geen storing. Na een tijd verdwijnt het condens.

Buitenkant van de machine reinigen

Als de buitenkant van de machine vuil is, doet u het volgende: een doek iets bevochtigen met een neutraal reinigingsmiddel, de doek goed uitwringen en de buitenkant van de machine schoonvegen. Nadat u de machine hebt gereinigd met een vochtige doek, neemt u hem af met een droge doek.

⚠ VOORZICHTIG

- **Neem het netsnoer uit het stopcontact alvorens de machine te reinigen. Anders kunt u letsel of een elektrische schok oplopen.**

Grijper reinigen

Het is nadelig voor de naaiprestaties als zich pluusjes en stof ophopen in het spoelhuis. Reinig het spoelhuis regelmatig.

- 1 Druk op (naaldstandtoets) om de naald omhoog te zetten.
- 2 Zet de machine uit.
- 3 Neem het netsnoer uit de voedingsaansluiting op de rechterkant van de machine.

⚠ VOORZICHTIG

- **Neem het netsnoer uit het stopcontact alvorens de machine te reinigen. Anders kunt u letsel of een elektrische schok oplopen.**

- 4 Verwijder de naald en de borduurvoet.
 - Meer bijzonderheden vindt u in "Naald verwisselen" in het gedeelte "Basishandelingen" en "Borduurvoet verwisselen" op pagina A-5.
- 5 Verwijder de borduureenheid.
- 6 Verwijder het steekplaatdeksel.

■ **Als er een schroef in het steekplaatdeksel zit**

- 1 Gebruik de schijfvormige schroevendraaier om de schroef in het steekplaatdeksel los te maken.

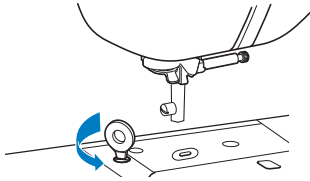

- 2 Pak beide zijden van het steekplaatdeksel en schuif dit naar u toe.

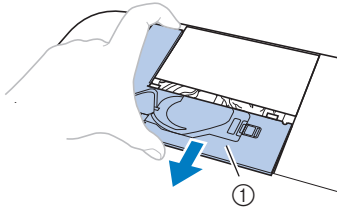

① Steekplaatdeksel

■ **Als er geen schroef in het steekplaatdeksel zit**

- 1 Pak beide zijden van het steekplaatdeksel en schuif dit naar u toe.

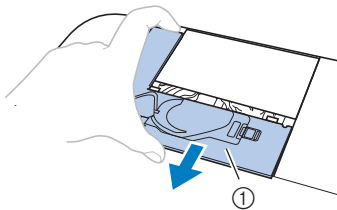

① Steekplaatdeksel

7 Verwijder het spoelhuis.

- 1 Pak het spoelhuis en trek het uit.

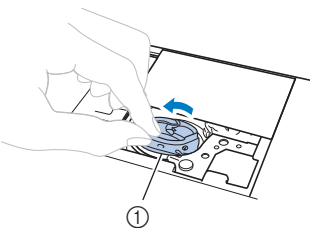

① Spoelhuis

8 Verwijder met het schoonmaakborsteltje of een stofzuiger pluus en stof uit de grijper en onderdraadsensor en daar omheen.

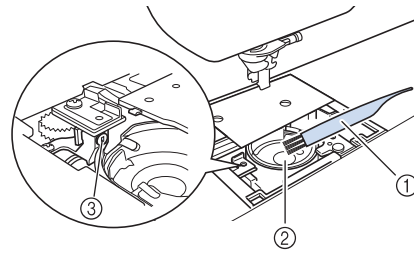

- ① Schoonmaakborsteltje
- ② Grijper
- ③ Onderdraadsensor

- Breng geen olie aan op het spoelhuis.

9 Plaats het spoelhuis zo dat de ▲-markering op het spoelhuis zich tegenover de ●-markering op de machine bevindt.

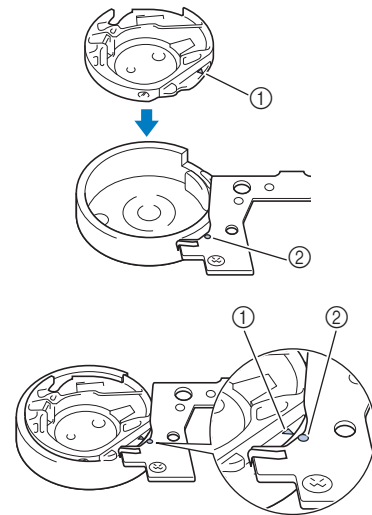

- Lijn de ▲-markering uit met de ●-markering.

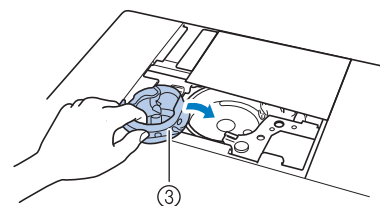

- ① ▲-markering
- ② ●-markering
- ③ Spoelhuis

- Zorg dat de aangegeven punten zijn uitgelijnd voordat u het spoelhuis installeert.



- 10** Steek de lipjes op het steekplaatdeksel in de steekplaat. Schuif vervolgens het steekplaatdeksel terug.

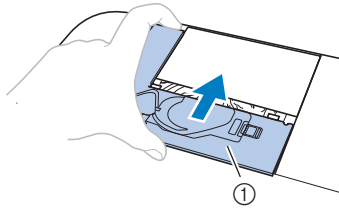

① Steekplaatdeksel

⚠ VOORZICHTIG

- Gebruik nooit een spoelhuis met krassen. Anders kan de bovendraad verstrikt raken waardoor de naald misschien breekt of de naairesultaten minder goed worden. Als u een nieuw spoelhuis nodig hebt, neemt u contact op met het dichtstbijzijnde erkende Brother-servicecentrum.
- Let op dat het spoelhuis goed is geïnstalleerd. Anders kan de naald breken.

Over het onderhoudsbericht



Als dit bericht verschijnt is het aan te raden uw machine naar de erkende Brother-dealer of het dichtstbijzijnde Brother-servicecentrum te brengen voor een onderhoudscontrole. Dit bericht verdwijnt en de machine blijft functioneren wanneer u op **OK** drukt, maar het bericht zal nog enkele malen verschijnen totdat het betreffende onderhoud is uitgevoerd. Regel het onderhoud dat uw machine nodig heeft, zodra dit bericht verschijnt. Hiermee voorkomt u storingen.

Storing in druktoetsen

Als het scherm niet goed reageert wanneer u op een toets drukt (de machine voert de functie niet uit of voert een andere functie uit), volg dan onderstaande stappen om de reactie van de druktoetsen goed af te stellen.

- 1** Terwijl u uw vinger op het scherm blijft houden, zet u de hoofdschakelaar eerst uit en dan weer aan.



→ Het druktoetsenbijstelscherm wordt getoond.

- 2** Raak het midden van elke + licht aan, in de volgorde 1 tot 5.



Opmerking

- Druk niet te hard op het scherm. Anders kunt u het scherm beschadigen.

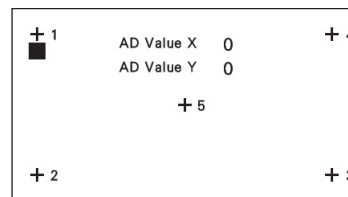

- 3** Zet de machine uit en weer aan.



Opmerking

- Als u de druktoetsen hebt aangepast, maar het scherm daar niet op reageert, of als het u niet lukt de druktoetsen aan te passen, raadpleeg dan uw erkende Brother-dealer.

Bedieningssignaal

Telkens wanneer u een toets indrukt, hoort u één piep. Als u een onjuiste bewerking uitvoert, hoort u twee of vier pieptonen.

- **Als u een toets indrukt (juiste bewerking)**
U hoort één piepton.
- **Als u een onjuiste bewerking uitvoert**
U hoort twee of vier pieptonen.
- **Als de machine vastloopt, bijvoorbeeld omdat de draad verstrikt raakt**
De machine piept vier seconden en stopt automatisch. Ga na wat de oorzaak is van de fout en verhelp deze voordat u verdergaat met naaien.

■ Het bedieningssignaal annuleren



- 1 Druk op  om het instellingsscherm weer te geven.
- 2 Open pagina 4.
- 3 Stel "Geluidssignaal" in op "OFF".



Borduuroet verwisselen

⚠ VOORZICHTIG

- Gebruik uitsluitend borduuroeten die speciaal zijn ontworpen voor deze machine. Het gebruik van andere borduuroeten kan leiden tot letsel of tot schade aan de machine.

- 1 Druk een- of tweemaal op  (naaldstandtoets) om de naald omhoog te zetten.
- 2 Druk op .
 - Het scherm verandert en alle toetsen en bedieningstoetsen (met uitzondering van ) worden vergrendeld.

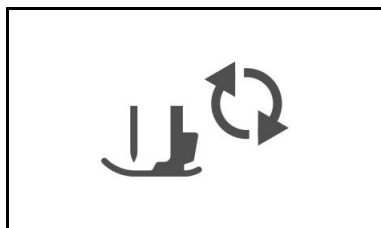

- 3 Zet de persvoethendel omhoog.
- 4 Gebruik de meegeleverde schroevendraaier om de borduuroetschroef los te draaien. Verwijder de borduuroet.

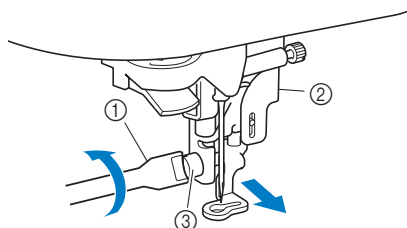

- 1 Schroevendraaier
- 2 Borduuroet
- 3 Borduuroetschroef

- 5 Houd de borduuroet vast met uw rechterhand, zoals aangegeven.

Houd de borduuroet vast met uw wijsvinger rond de hendel achter op de voet.

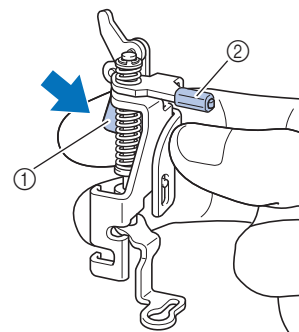

- 1 Hendel
- 2 Borduuroetstang

- 6 Terwijl u de hendel indrukt met uw vinger, plaatst u de borduuroetstang op de naaldklemmschroef en vervolgens plaatst u de persvoethouderschroef in de persvoetbevestigingsinkeping om de persvoet te bevestigen aan de persvoetstang.

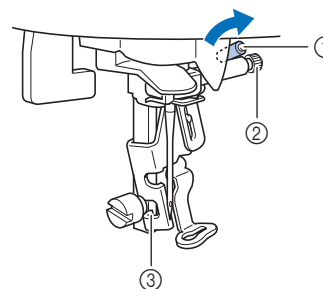

- 1 Borduuroetstang
- 2 Naaldklemmschroef
- 3 Bevestigingsinkeping

- 7 Bevestig de borduuroet met de persvoethouderschroef.

Installeer de borduuroet loodrecht.

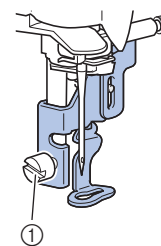

- 1 Persvoethouderschroef

- 8 Zet de persvoethendel langzaam omlaag.
- 9 Zet de persvoethendel omhoog om te controleren of de borduuroet stevig vastzit.
- 10 Druk op  om alle toetsen en bedieningstoetsen te ontgrendelen.

A

ONDERHOUD EN PROBLEEMOPLOSSING

Probleemoplossing

Als de machine niet meer goed werkt, ga dan na of er mogelijk sprake is van onderstaande problemen, voordat u contact opneemt voor service.

De meeste problemen kunt u namelijk zelf oplossen. Als u extra hulp nodig hebt, biedt Brother Solutions Center de laatste antwoorden op veel voorkomende vragen en tips. Ga naar “ <http://support.brother.com/> ”.

Als u het probleem hiermee niet kunt oplossen, neemt u contact op met uw Brother-dealer of het dichtstbijzijnde officiële Brother-servicecentrum.

Lijst met symptomen

■ Tijdens de voorbereidingen

Symptoom	Waarschijnlijke oorzaak	Remedie	Pagina
Kan de naald niet inrijgen.	Naald staat in onjuiste stand.	Druk op de naaldstandtoets om de naald omhoog te zetten.	B-4
	Naald is niet juist geplaatst.	Plaats de naald opnieuw op de juiste wijze.	B-23
	Naald is verdraaid, verbogen of de punt is stomp.	Vervang de naald.	B-23
	Bovendraad is niet juist ingeregen.	Raadpleeg de stappen voor het inrijgen van de borduurmachine en rijg de machine juist in.	B-19
	De naaldinrijgerhaak is verbogen en gaat niet door het oog van de naald.	Neem contact op met uw erkende dealer of het dichtstbijzijnde erkende Brother-servicecentrum.	–
	De naaldinrijgerhendel kan niet worden verplaatst of worden teruggezet in de oorspronkelijke stand.	Neem contact op met uw erkende dealer of het dichtstbijzijnde erkende Brother-servicecentrum.	–
Onderdraad wordt niet netjes op de spoel gewonden.	De draad is niet goed door de draadgeleider voor het opwinden van de spoel geleid.	Leid de draad door de draadgeleider voor het opwinden van de spoel.	B-16
	De draad die is uitgetrokken is niet juist op de spoel gewonden.	Wind de draad die is uitgetrokken vijf of zesmaal met de klok mee om de spoel.	B-16
	De lege spoel is niet correct geïnstalleerd op de pen.	Installeer de lege spoel op de pen en draai de spoel langzaam tot hij hoorbaar vastklikt.	B-14
Tijdens het opwinden van de spoel is de onderdraad opgewonden onder de spoelwinderbasis.	U hebt de onderdraad niet juist opgewonden. Toen u draad op de spoel wond, was de onderdraad niet goed in de schijven geleid.	Verwijder de draad die is opgewonden onder de spoelwinderbasis en wind de spoel correct op. Neem de getekende afbeeldingen boven op de machine als leidraad wanneer u de machine inrijgt om de spoel op te winden.	B-14
U kunt de onderdraad niet naar boven halen.	Spoel is niet juist geplaatst.	Plaats de spoel opnieuw, op de juiste wijze.	B-17
Er verschijnt niets op de display.	De hoofdschakelaar staat niet aan.	Zet de hoofdschakelaar aan.	B-8
	De stekker van het netsnoer is niet aangesloten op een stopcontact.	Sluit de stekker van het netsnoer aan op een stopcontact.	B-8
De display is beslagen.	Er zit condens op de display.	Na een tijd verdwijnt het condens.	–
De bedieningstoetsen reageren niet.	U draagt een handschoen terwijl u op de toetsen drukt. U drukt de toetsen in met een vingernagel. U gebruikt een niet-elektrostatische touchpen.	Druk de bedieningstoetsen rechtstreeks met uw vinger in. Wanneer u een in de handel verkrijgbare touchpen gebruikt, moet u opletten dat deze compatibel is met capacitieve schermen.	B-4
De bedieningstoetsen reageren niet of zijn te gevoelig.	De gevoeligheid van de bedieningstoetsen is niet ingesteld voor de gebruiker.	Pas de gevoeligheid van de bedieningstoetsen aan.	B-12

Symptoom	Waarschijnlijke oorzaak	Remedie	Pagina
Het naailampje gaat niet aan.	Het naailampje is beschadigd.	Neem contact op met uw erkende dealer of het dichtstbijzijnde erkende Brother-servicecentrum.	–
	“Licht” is ingesteld op “OFF” in het instellingenscherf.	Wijzig de instelling in “ON”.	B-11
Borduureenheid werkt niet.	Borduureenheid is niet juist bevestigd.	Bevestig de borduureenheid op de juiste manier.	B-26
	Borduurraam is bevestigd voordat de borduureenheid geïntialiseerd was.	Verwijder het borduurraam en voer het initialisatieproces correct uit.	B-27

■ Tijdens het borduren

Symptoom	Waarschijnlijke oorzaak	Remedie	Pagina
Machine werkt niet.	U hebt de “Start/Stop”-toets niet ingedrukt.	Druk op de “Start/Stop”-toets.	B-4
	De spoelwinderas staat rechts.	Verplaats de spoelwinderas naar links.	B-14
	Er is geen patroon geselecteerd.	Kies een patroon.	B-35
	Persvoet staat niet omlaag.	Zet de persvoet omlaag.	B-2
Naald breekt.	Naald is niet juist geplaatst.	Plaats de naald opnieuw op de juiste wijze.	B-23
	Naaldklemschroef is niet vastgedraaid.	Draai de naaldklemschroef vast.	B-23
	Naald is verbogen of gedraaid.	Vervang de naald.	B-23
	Ongeschikte naald of draad voor gekozen stof.	Controleer de informatie over de te gebruiken naald en draad.	B-23
	Spanning bovendraad is te hoog.	Pas de draadspanning aan.	E-26
	Kloshouder is niet juist aangebracht.	Raadpleeg de methode voor het bevestigen van de kloshouder en bevestig de kloshouder opnieuw.	B-14
	Er zitten krassen rondom het gat in de steekplaat.	Vervang de steekplaat of neem contact op met uw erkende Brother-dealer.	–
	Er zitten krassen rond het gat in de persvoet.	Vervang de persvoet of neem contact op met uw erkende Brother-dealer.	A-5
	Er zitten krassen op het spoelhuis.	Vervang het spoelhuis of neem contact op met uw erkende Brother-dealer.	A-2
	Naald is defect.	Vervang de naald.	B-23
	U gebruikt niet een van de spoelen die speciaal voor deze machine is ontworpen.	Onjuiste spoelen werken niet goed. Gebruik alleen spoelen die voor deze machine zijn ontworpen.	B-14
	Bovendraad is niet juist ingeregen.	Raadpleeg de stappen voor het inrijgen van de borduurmachine en rijg de machine juist in.	B-19
	Spoel is niet juist geplaatst.	Plaats de spoel opnieuw, op de juiste wijze.	B-17
	De borduurvoet is onjuist bevestigd.	Bevestig de borduurvoet op de juiste wijze.	A-5
Naald breekt.	U hebt geen steunstof bevestigd aan de stof waarop u borduurt.	Gebruik de juiste steunstof of versteviging.	B-29
	Onderdraad onjuist opgewonden.	Gebruik een spoel die juist is opgewonden.	B-14

Symptoom	Waarschijnlijke oorzaak	Remedie	Pagina
Bovendraad breekt.	De machine is niet juist ingeregen (verkeerde kloshouder, kloshouder zit los, draad heeft inrijger naaldstang niet gepakt enz.).	Rijg de machine juist in.	B-19
	U gebruikt draad die in de knoop zit.	Verwijder knopen, ontwar de draad.	–
	Spanning bovendraad is te hoog.	Pas de draadspanning aan.	E-26
	Draad zit verstrikt.	Knip bijvoorbeeld met een schaar de verstrikte draad af en haal deze uit de grijper enz.	A-2
	Naald is verdraaid, verbogen of de punt is stomp.	Vervang de naald.	B-23
	Naald is niet juist geplaatst.	Plaats de naald opnieuw op de juiste wijze.	B-23
	Er zitten krassen rond het gat in de borduurvoet.	Vervang de borduurvoet of neem contact op met uw erkende Brother-dealer.	A-5
	Er zitten krassen op het spoelhuis.	Vervang het spoelhuis of neem contact op met uw erkende Brother-dealer.	A-2
	Ongeschikte naald of draad voor gekozen stof.	Controleer de informatie over de te gebruiken naald en draad.	B-23
	Tijdens het borduren is de draad in de knoop of verstrikt geraakt.	Rijg de boven- en onderdraad opnieuw in.	B-17, B-19
	U gebruikt niet een van de spoelen die speciaal voor deze machine is ontworpen.	Onjuiste spoelen werken niet goed. Gebruik alleen spoelen die voor deze machine zijn ontworpen.	B-14
De draad zit verstrikt aan de achterkant van de stof.	Bovendraad is niet juist ingeregen.	Raadpleeg de stappen voor het inrijgen van de borduurmachine en rijg de machine juist in. Let op dat de borduurvoet omhoog staat wanneer u de machine inrijgt, zodat de bovendraad de juiste spanning krijgt.	B-19
	Ongeschikte naald of draad voor gekozen stof.	Controleer de informatie over de te gebruiken naald en draad.	B-23
De bovendraad is te strak.	De onderdraad is onjuist geplaatst.	Plaats de onderdraad op de juiste wijze.	B-17
Onderdraad breekt.	Spoel is niet juist geplaatst.	Plaats de spoel opnieuw, op de juiste wijze.	B-17
	Onderdraad onjuist opgewonden.	Gebruik een spoel die juist is opgewonden.	B-17
	Er zitten krassen op de spoel of de spoel draait niet goed.	Plaats de spoel opnieuw.	B-14
	Draad zit verstrikt.	Knip bijvoorbeeld met een schaar de verstrikte draad af en verwijder deze uit de grijper enz.	A-2
	U gebruikt niet een van de spoelen die speciaal voor deze machine is ontworpen.	Onjuiste spoelen werken niet goed. Gebruik alleen spoelen die voor deze machine zijn ontworpen.	B-14
Stof rimpelt.	De boven- of onderdraad is verkeerd ingeregen.	Raadpleeg de stappen voor het inrijgen van de borduurmachine en rijg de machine juist in.	B-19
	Kloshouder is niet juist aangebracht.	Raadpleeg de methode voor het bevestigen van de kloshouder en bevestig de kloshouder opnieuw.	B-14
	Naald is verdraaid, verbogen of de punt is stomp.	Vervang de naald.	B-23
Overgeslagen steken	De machine is onjuist ingeregen.	Raadpleeg de stappen voor het inrijgen van de borduurmachine en rijg de machine juist in.	B-19
	Naald is verdraaid, verbogen of de punt is stomp.	Vervang de naald.	B-23
	Naald is niet juist geplaatst.	Plaats de naald opnieuw op de juiste wijze.	B-23
	De naald is versleten/beschadigd.	Vervang de naald.	B-23
	Stof of pluisjes onder de steekplaat.	Verwijder stof of pluisjes met het schoonmaakborsteltje.	A-2

Symptoom	Waarschijnlijke oorzaak	Remedie	Pagina
Geen steken	Naald is verdraaid, verbogen of de punt is stomp.	Vervang de naald.	B-23
	Spoel is niet juist geplaatst.	Plaats de spoel opnieuw, op de juiste wijze.	B-17
	Bovendraad is niet juist ingeregen.	Raadpleeg de stappen voor het inrijgen van de borduurmachine en rijg de machine juist in.	B-19
Hoog piepgeluid tijdens het naaien	Er zitten stukjes draad in de grijper vast.	Reinig de grijper.	A-2
	Bovendraad is niet juist ingeregen.	Raadpleeg de stappen voor het inrijgen van de borduurmachine en rijg de machine juist in.	B-19
	U gebruikt niet een van de spoelen die speciaal voor deze machine is ontworpen.	Onjuiste spoelen werken niet goed. Gebruik alleen spoelen die voor deze machine zijn ontworpen.	B-14
	Er zitten naaldgaten of krassen in het spoelhuis.	Vervang het spoelhuis of neem contact op met uw erkende Brother-dealer.	A-2
De naald raakt de steekplaat.	De naaldklemschroef is los.	Draai de naaldklemschroef stevig vast. Vervang de naald als deze verbogen of stomp is.	B-23
	Naald is verdraaid, verbogen of de punt is stomp.	Vervang de naald.	B-23
Het handwiel draait niet soepel.	Er zit draad verstrikt in het spoelhuis.	Verwijder de draad die zit verstrikt in het spoelhuis. Installeer het spoelhuis opnieuw op de juiste wijze.	A-2

■ Na het borduren

Symptoom	Waarschijnlijke oorzaak	Remedie	Pagina
Draadspanning is onjuist.	Bovendraad is niet juist ingeregen.	Raadpleeg de stappen voor het inrijgen van de borduurmachine en rijg de machine juist in.	B-19
	Spoel is niet juist geplaatst.	Plaats de spoel opnieuw.	B-17
	Ongeschikte naald of draad voor gekozen stof.	Controleer de informatie over de te gebruiken naald en draad.	B-23
	Draadspanning is niet juist ingesteld.	Pas de draadspanning aan.	E-26
	Onderdraad onjuist opgewonden.	Gebruik een spoel die juist is opgewonden.	B-17
	Naald is verdraaid, verbogen of de punt is stomp.	Vervang de naald.	B-23
	U gebruikt niet een van de spoelen die speciaal voor deze machine is ontworpen.	Onjuiste spoelen werken niet goed. Gebruik alleen spoelen die voor deze machine zijn ontworpen.	B-14
Borduurpatroon wordt niet goed genaaid.	Draad is verdraaid.	Knip bijvoorbeeld met een schaar de verdraaide draad af en haal deze uit het spoelhuis enz.	-
	Draadspanning is niet juist ingesteld.	Pas de draadspanning aan.	E-26
	Stof is niet juist gespannen in het raam (stof te los enz.).	Als de stof niet strak in het raam is gespannen, kan het patroon niet goed uitvallen of wordt het vervormd. Plaats de stof op de juiste wijze in het raam.	B-30
	Geen steunstof of versteviging gebruikt.	Gebruik altijd steunstof, vooral bij stretchstoffen, lichte stoffen, grof geweven stoffen of stoffen waarbij het patroon kan vervormen. Neem contact op met uw erkende Brother-dealer voor de juiste steunstof.	B-29
	Er was een voorwerp bij de machine geplaatst en de borduurarm van het borduurraam heeft het voorwerp tijdens het naaien geraakt.	Als het raam ergens tegenaan komt tijdens het naaien, wordt het patroon niet goed genaaid. Leg niets neer waar het borduurraam tegenaan kan botsen tijdens het naaien.	B-28



Symptoom	Waarschijnlijke oorzaak	Remedie	Pagina
Borduurpatroon wordt niet goed genaaid.	Stof buiten de raamranden belemmert de naaiarm, waardoor de borduureenheid niet kan bewegen.	Plaats de stof opnieuw in het borduurraam, zodanig dat de overtollige stof niet bij de naaiarm in de buurt komt en draai het patroon 180 graden.	B-30
	Stof is te zwaar, waardoor de borduureenheid niet vrij kan bewegen.	Leg een groot, dik boek of vergelijkbaar voorwerp onder de bovenkant van de arm om de zware kant enigszins omhoog te tillen, waardoor de borduureenheid evenwijdig komt te staan.	–
	Stof hangt van de tafel af.	Als de stof van de tafel hangt tijdens het borduren, kan de borduureenheid niet vrij bewegen. Leg de stof zo neer dat ze niet van de tafel hangt (of houd de stof vast om te voorkomen dat ze gaat slepen).	B-28
	Stof zit vast of is ergens aan blijven haken.	Stop de machine en leg de stof zo neer dat ze niet vast komt te zitten of blijft haken.	–
	Borduurraam is verwijderd tijdens het naaien (bijvoorbeeld om het spoel opnieuw te plaatsen). Er is tegen de borduurvoet gestoten of hij is verplaatst terwijl het borduurraam werd verwijderd of aangebracht, of de borduureenheid is verplaatst.	Als er tegen de borduurvoet wordt gestoten of de borduureenheid beweegt tijdens het naaien, valt het patroon niet goed uit. Wees voorzichtig wanneer u het borduurraam verwijdert of opnieuw bevestigt tijdens het naaien.	B-33
	Steunstof is onjuist bevestigd. De steunstof is bijvoorbeeld kleiner dan het borduurraam.	Bevestig de steunstof op de juiste wijze.	B-29
Er komen tijdens het borduren lussen op de stof.	Draadspanning is niet juist ingesteld.	Pas de draadspanning aan.	E-26
	De combinatie van spoelhuis en onderdraad is onjuist.	Neem een ander spoelhuis of een andere onderdraad om wel de juiste combinatie te krijgen.	B-28

Foutmeldingen

Wanneer u onjuiste bewerkingen uitvoert, verschijnen meldingen en advies op de display. Volg de aanwijzingen op de display.

Als u op drukt of de bewerking correct uitvoert terwijl de foutmelding wordt weergegeven, verdwijnt de melding.

	Foutmeldingen	Oorzaak/Oplossing
1	Er is een storing opgetreden. Zet de machine uit en weer aan.	Deze melding verschijnt als een storing optreedt. Zet de machine uit en weer aan. Als deze melding steeds opnieuw verschijnt, is er mogelijk sprake van een storing. Neem contact op met uw erkende Brother-dealer of het dichtstbijzijnde erkende Brother-servicecentrum.
2	Kan de configuratie van de letters niet wijzigen.	Deze melding verschijnt wanneer er te veel letters zijn en de lay-out op een boog onmogelijk is.
3	U kunt het lettertype niet wijzigen aangezien sommige letters niet zijn inbegrepen in het geselecteerde lettertype.	Deze melding verschijnt wanneer u het lettertype van het te borduren letterpatroon wijzigt in een type dat de in het patroon gebruikte letters niet bevat.
4	Kan de gegevens voor het geselecteerde patroon niet herkennen. De gegevens zijn misschien corrupt. Zet de machine uit en weer aan.	Deze melding verschijnt wanneer u ongeldige patroongegevens probeert op te halen. Controleer de patroongegevens, aangezien elk van onderstaande situaties de oorzaak kan zijn. <ul style="list-style-type: none"> • De patroongegevens zijn beschadigd. • De gegevens die u probeert op te halen zijn gemaakt met het gegevensontwerpsysteem van een andere fabrikant. Zet de machine uit en weer aan om de normale staat te herstellen.
5	Controleer de bovendraad en rijg deze opnieuw in. Sjekk overtråden og tre den eventuelt på nytt.	Deze melding verschijnt wanneer de bovendraad is gebroken of niet goed is ingeregen en u op de "Start/Stop"-toets drukt.
6	Gegevens volume is te groot voor dit patroon.	Deze melding verschijnt wanneer de patronen die u wijzigt te veel geheugen in beslag nemen, of wanneer u meer patronen bewerkt dan het geheugen kan bevatten.
7	Zet de persvoethendel omlaag.	Deze melding verschijnt wanneer u een toets, bijvoorbeeld de "Start/Stop"-toets indrukt, terwijl de persvoet omhoog staat.
8	Onvoldoende opslagruimte.	Deze melding verschijnt wanneer het geheugen vol is en het patroon niet kan worden opgeslagen.

	Foutmeldingen	Oorzaak/Oplossing
9	Onvoldoende geheugen beschikbaar om het patroon op te slaan. Een ander patroon wissen?	Deze melding verschijnt wanneer het geheugen vol is en het patroon niet kan worden opgeslagen.
10	OK om het vorige geheugen op te roepen en opnieuw te gebruiken?	Dit bericht verschijnt als u de machine uitzet tijdens het borduren en weer aanzet. Druk op  om de machine weer in de staat te brengen (patroonpositie en aantal steken) toen u hem uitzette. Volg de procedure die is beschreven in "Wanneer de draad afbreekt tijdens het naaien" op pagina E-24 om de naaldstand uit te lijnen en de rest van het patroon te borduren.
11	Patroon valt deels buiten het borduurraam.	Deze melding verschijnt wanneer u het borduurletterpatroon hebt bewerkt, bijvoorbeeld gedraaid, zodat het niet langer in het borduurraam past.
12	Patroon valt deels buiten het borduurraam. Voeg geen extra letters toe.	Deze melding verschijnt wanneer u het borduurletterpatroon hebt bewerkt, bijvoorbeeld een nieuwe regel hebt opgegeven, zodat het niet langer in het borduurraam past.
13	Patroon valt deels buiten het borduurraam. U kunt deze functie op dit moment niet gebruiken.	Deze melding verschijnt wanneer u het te borduren letterpatroon vergroot/verkleint, of schakelt tussen horizontaal/verticaal schrijven, zodat het te groot wordt voor het borduurraam.
14	Preventief onderhoud is aanbevolen.	Dit bericht verschijnt wanneer de machine onderhoud nodig heeft. (pagina A-3)
15	Geselecteerd patroonveld valt deels buiten het borduurraam.	Deze melding verschijnt wanneer het borduurpatroon dat u selecteert groter is dan het grote borduurraam. Verklein het patroon of selecteer een ander patroon. Deze melding verschijnt wanneer u een borduurpatroon selecteert dat groter is dan het borduurraam dat u selecteerde toen u "Borduurraam identificatie weergave" instelde op "ON".
16	De onderdraad is bijna op.	Deze melding verschijnt wanneer de onderdraad bijna op is. Volg de procedure die is beschreven in "Als de onderdraad bijna op is" op pagina E-23.
17	De veiligheidsvoorziening voor het spoelwinden is in werking getreden. Is de draad verstrikt geraakt?	Deze melding verschijnt wanneer de spoel wordt opgewonden en de motor vastloopt omdat de draad verstrikt raakt enz.
18	 De borduurarm van de Borduureenheid zal bewegen. Houd uw handen enz. uit de buurt van de borduurarm.	Deze melding verschijnt voordat de borduureenheid beweegt.
19	De zakken zijn vol. Wis een patroon.	Deze melding verschijnt wanneer het geheugen vol is en u een patroon moet verwijderen.
20	 De veiligheidsvoorziening is geactiveerd. Is de draad verstrikt geraakt? Is de naald verbogen?	Deze melding verschijnt wanneer de motor vastloopt door verstrikte draden of vanwege andere redenen die met de draadtoevoer te maken hebben.
21	Een van deze patronen kan niet worden opgeslagen op een USB-medium. Sla het patroon op in het geheugen van de machine.	Het patroon kan niet op de USB-stick worden opgeslagen.
22	U kunt dit patroon niet gebruiken.	Deze melding verschijnt wanneer u een patroon probeert op te halen dat u niet kunt gebruiken op deze machine.
23	Dit USB-medium kan niet worden gebruikt.	Deze melding verschijnt wanneer u een incompatibel medium gebruikt.
24	Fout op USB-medium	Deze melding verschijnt wanneer een fout optreedt met de USB-stick.
25	USB-medium is niet geladen. Laad het USB-medium.	Deze melding verschijnt wanneer u een patroon probeert op te halen of op te slaan terwijl geen USB-stick is geplaatst.
26	F**	Als foutmelding "F**" verschijnt op de display terwijl u de machine gebruikt, werkt de machine mogelijk niet goed. Neem contact op met uw erkende dealer of het dichtstbijzijnde erkende Brother-servicecentrum.

De software van uw machine upgraden met een USB-stick.

Met een USB-stick kunt u software voor uw machine upgraden.

Wanneer een upgradeprogramma beschikbaar is op "<http://support.brother.com/>", download het bestand/de bestanden dan volgens de aanwijzingen op de website en onderstaande stappen.

Opmerking

- Wanneer u de upgrade uitvoert met een USB-stick controleert u alvorens de upgrade te starten dat geen andere gegevens dan het upgradebestand zijn opgeslagen op de USB-stick.
- U kunt het upgradebestand ophalen van een USB-stick van elke grootte.
- Het kan enkele seconden duren voordat de machine de USB-stick herkent.

Memo

- Bij een upgrade van de machinesoftware worden opgeslagen borduurpatronen niet verwijderd.

- 1 Zet de machine aan terwijl u  (naaldstandtoets) langdurig indrukt.

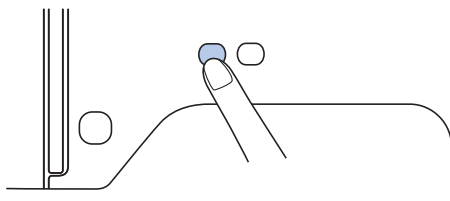

→ Onderstaand scherm verschijnt.



- 2 Plaats de USB-stick in de USB-poort van de machine. Het medium mag alleen het upgradebestand bevatten.

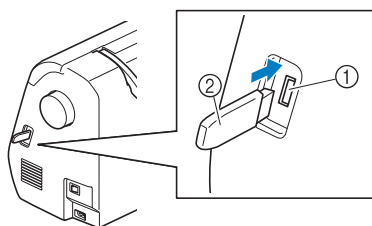

- ① USB-poort
- ② USB-stick

Opmerking

- Wanneer u een USB-stick met toegangsindicator gebruikt, gaat deze knipperen nadat u het medium in de machine hebt geplaatst. Het kan 5 à 6 seconden duren voordat het medium wordt herkend. (Hoe lang dit duurt, hangt af van de USB-stick.)

- 3 Druk op .

→ Onderstaand scherm verschijnt.

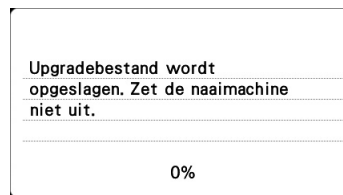

Opmerking

- Als een fout optreedt, verschijnt een foutmelding in tekst. Zetdan de machine uit en start de procedure opnieuw vanaf stap 1.

- 4 Wanneer onderstaand scherm verschijnt, is de upgrade voltooid.

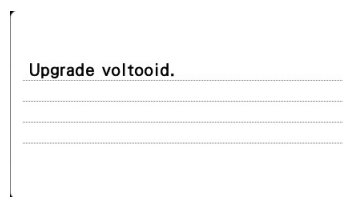

- 5 Verwijder de USB-stick nadat u de machine hebt uitgezet en zet de machine opnieuw aan.

Index

A

Aan/uitschakelaar	B-2
Accessoires	
bijgeleverde accessoires	B-5
optionele accessoires	B-6
Appliceren	
applicatie maken met kaderpatroon	E-20
met een borduurraampatroon	E-18

B

Bediening van de display	B-9
Bedieningspaneel	B-2, B-4
Bedieningsproblemen	A-6
Bedieningsproblemen oplossen	A-6
Bedieningsprocedures	B-13
Bedieningssignaal	A-4
Bedieningstoetsen	B-4
Beginpunttoets	E-15
Borduren	B-37
automatische draadknipfunctie (EINDE KLEUR KNIPPEN)	E-28
garenkleur	B-38
kleine stukjes stof	B-32
linten of band	B-32
opnieuw beginnen vanaf het begin	E-24
randen of hoeken	B-32
Verder gaan met borduren nadat u de machine hebt uitgezet	E-24
Borduren, patroon	B-37
Borduurcombinatie	
functies van de toetsen	E-5
garenkleur wijzigen	E-7
gecombineerde patronen	E-13, E-14
Borduureenheid	B-3
bevestigen	B-26
borduurarm	B-26
verwijderen	B-27
Borduuroppervlakte	B-32
Borduurpatronen	
applicatie maken met een kaderpatroon	E-20, E-21
bewerken	E-5
combineren	E-13
ophalen	E-34
opslaan	E-32, E-33
patronen met applicatie	E-18
positie controleren	B-36
positie uitlijnen	E-15
selecteren	E-2
Borduurpatronen selecteren	B-35
Borduurraamdisplay	E-28
Borduurramen	
gebruik van het borduuroppervlakte	B-32
soorten	B-30
stof plaatsen	B-30
verwijderen	B-34
Borduurtoets	B-4, E-15
Bovendeksel	B-2
Bovendraad	B-19

C

Controletoets	B-36
---------------------	------

D

Display	B-4
reinigen	A-2
Draadafsnijder	B-2
Draadgeleider voor het opwinden van de spoel	B-2, B-14

Draadgeleiderplaat	B-2
Draadgeleiders op de naaldstang	B-3
Draadknipstoets	B-4
Draadspanning	E-26
Druktoetsen	B-4

F

Foutmeldingen	A-10
Functies van de toetsen	
borduurinstellingen	E-15
lettertype bewerken	E-9
patronen bewerken	E-5

G

Garenkleur	B-38
Garenkleurentoets	E-7
Grijper	A-2
Groottoets	E-6

H

Handmatig naald inrijgen	B-22
Handvat	B-2
Handwiel	B-2
Helptoets	B-4, B-13
Hoofdschakelaar	B-2

I

Inrijgen naald	B-21
Installeren van spoel	B-17
Instellingen	
automatisch draadknippen	E-28
draadspanning	E-26
schermtaal	B-12
Instellingentoets	B-4

K

Klos voor bovendraad	B-19
Klosnetje	B-15
Knip/spanningstoets	E-26

L

Letters	
borduurcombinatie	E-2

M

Machine, buitenkant reinigen	A-2
Map "bPocket"	E-33
Meerkleurentoets	E-9
Meldingen op display	A-10

N

Naald	
inrijgen	B-21
soorten en maten naalden en het gebruik	B-23
staat	B-23
verwisselen	B-23
Naald controleren	B-23
Naald handmatig inrijgen	B-22
Naald verwisselen	B-23
Naaldinrijger	B-21
Naaldinrijgerhendel	B-2
Naaldstandtoets	B-4
Namen en functies van onderdelen	B-2

O

Onderhoud	A-2
Ontgrendelknop	B-27
Ophalen	
geheugen van de machine	E-34
USB-medium	E-34
Opslaan	
geheugen van de machine	E-32
USB-medium	E-33
Optionele accessoires	B-6
Opwinden spoel	B-14

P

Patronen combineren	
borduurpatronen	E-13
Patroon borduren	B-37
Patroonafbeeldingtoets	B-36
Persvoet verwisselen	A-5
Persvoet-/naaldwisseltoets	B-4
Pieptoon	A-4
Pijltjestoetsen	E-6, E-13
Positie uitlijnen	E-15
Probleemoplossing	A-6

R

Rangschiktoets	E-12
Reinigen	
buitenkant machine	A-2
Display	A-2
grijper	A-2
Rotatietoets	E-7

S

Selecteren borduurpatroon	B-35
Soorten borduurpatronen	B-35
Spatiëringtoets	E-10
Spiegeltoets	E-7
Spoel	
bijna leeg	E-23
Spoel installeren	B-17
Spoel opwinden	B-14
Spoelhuis	B-3, B-28
Spoelhuis verwijderen	A-2
Spoelhuisdeksel	B-3, B-17
Spoelopwinder	B-2
Stappen voor borduren	B-25
“Start/Stop”-toets	B-4
Steekdichtheidstoets	E-8
Steekplaat	B-3
Steekplaatdeksel	B-3
Steunstof	B-29

T

Terugtoets	B-4
Toets Volgende pagina	B-4
Toets Vorige pagina	B-4
Touchpen	B-4, B-12

U

Upgrade	A-12
USB-medium	
bruikbaar	E-31
ophalen	E-34
opslaan	E-33
USB-poort aansluiting	B-2
voor media	E-33

V

Ventilatieopening	B-2
Verzorging	A-2
Voedingsaansluiting	B-2
Voorraanzicht	B-2
Vooruit/achteruittoets	E-24

Z

Zoemer	A-4
--------------	-----

Ga naar <http://support.brother.com/> voor productondersteuning en antwoorden op veelgestelde vragen (FAQs).

Dutch
888-L90/L91/L93/K92
Printed in Vietnam



XG5523-001