

Bedieningshandleiding

Borduur- en naaimachine

Product Code: 888-L01/L03/K02

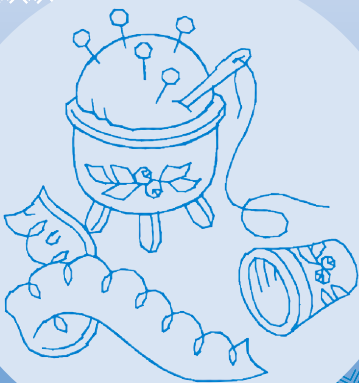
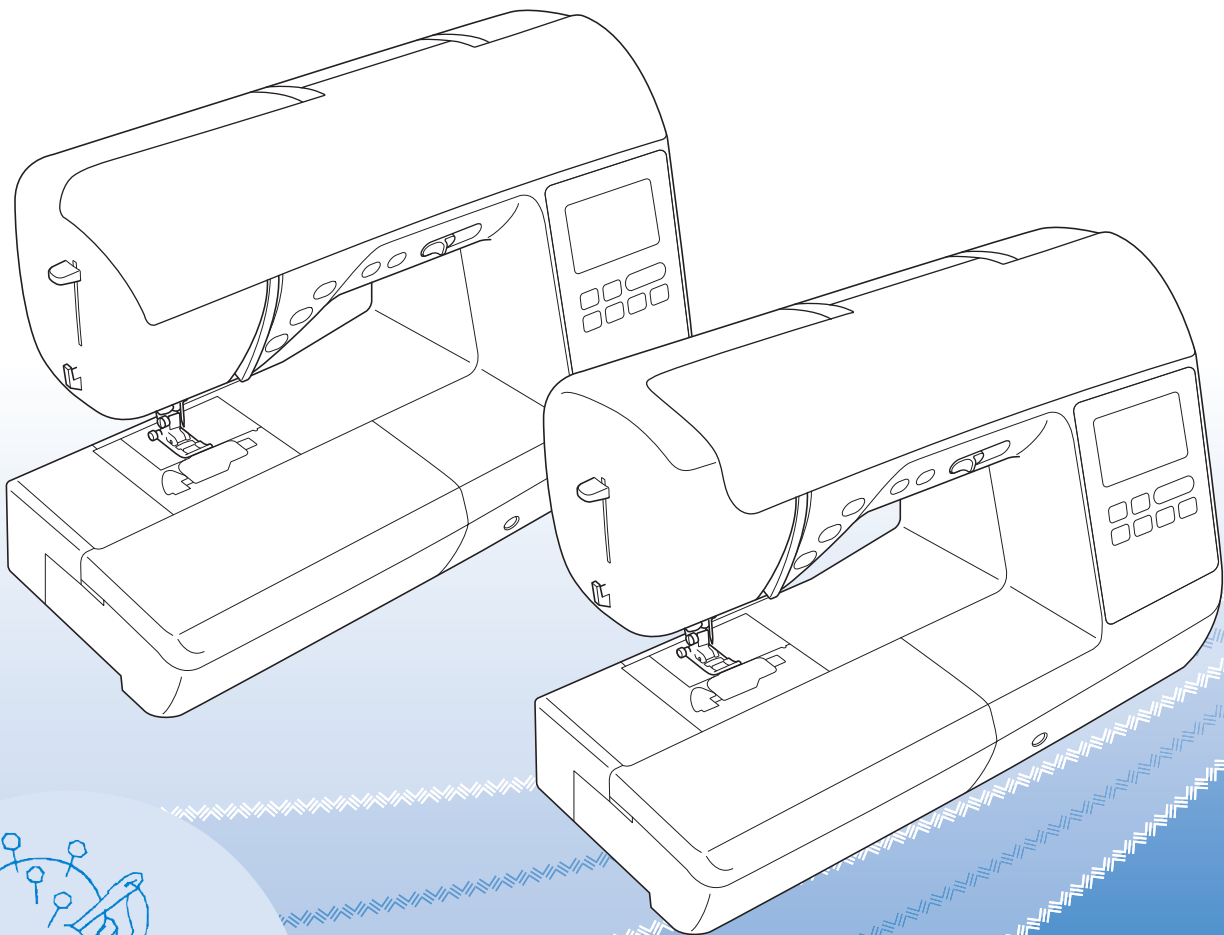

Lees dit document voordat u de machine gebruikt.
Houd dit document bij de hand, zodat u het kunt raadplegen.

INLEIDING

Gefeliciteerd met de aanschaf van deze machine. Alvorens de machine te gebruiken dient u zorgvuldig de “BELANGRIJKE VEILIGHEIDSINSTRUCTIES” te lezen. Vervolgens bestudeert u deze handleiding zodat u de diverse functies goed gebruikt.

Nadat u de handleiding hebt gelezen, bergt u deze op een handige plek op. Dan kunt u de handleiding zo nodig raadplegen.

BELANGRIJKE VEILIGHEIDSINSTRUCTIES

Lees eerst deze veiligheidsinstructies alvorens de machine in gebruik te nemen.

⚠ GEVAAR - Verminder de kans op elektrische schok

- 1 Neem altijd de stekker uit het wandstopcontact: direct na gebruik; voordat u de machine reinigt; wanneer u onderhoud pleegt aan de machine; of wanneer u de machine onbeheerd achterlaat.

⚠ WAARSCHUWING - Verklein de kans op brandwonden, brand, elektrische schok of letsel.

- 2 Neem altijd de stekker uit het stopcontact wanneer u servicehandelingen verricht die u als gebruiker volgens de gebruiksaanwijzing moet uitvoeren.

- Voordat u de stekker uit het stopcontact haalt, zet u de machine eerst op “O” (uit). Vervolgens pakt u de netstekker beet en trekt u deze uit het stopcontact. Trek niet aan het snoer.
- Sluit de machine rechtstreeks op een stopcontact aan. Gebruik geen verlengsnoeren.
- Haal altijd de stekker uit het stopcontact bij een stroomstoring.

- 3 Gevaren in verband met elektriciteit:

- Sluit de machine aan op een stopcontact met wisselstroom binnen het op de kenplaat aangegeven bereik. Sluit de machine niet aan op een stopcontact met gelijkstroom of omvormer. Als u niet zeker weet welke stroomvoorziening u hebt, neem dan contact op met een gekwalificeerd elektricien.
- Deze machine is alleen goedgekeurd voor gebruik in het land van aanschaf.

- 4 Gebruik de machine beslist niet als een snoer of stekker beschadigd is; als de machine niet goed werkt; als de machine is gevallen of beschadigd; of als u water op de machine hebt gemorst. Breng de machine naar de dichtstbijzijnde erkende Brother-dealer voor onderzoek, reparatie, elektrische of mechanische aanpassingen.

- Of de machine in gebruik is of niet, wanneer u iets ongebruikelijks opmerkt aan de machine - geur, hitte, verkleuring of vervorming - stopt u onmiddellijk en neemt u de netstekker uit het stopcontact.
- Wanneer u de machine vervoert, draagt u deze aan het handvat. Wanneer u de machine optilt aan een ander onderdeel dan het handvat, kan de machine beschadigen of vallen. Dit kan letsel veroorzaken.
- Wanneer u de machine optilt, maak dan geen plotselinge onvoorzichtige bewegingen. Daardoor kunt u letsel oplopen.

5 Houd altijd uw werkvlak vrij:

- Gebruik de machine nooit wanneer de ventilatieopeningen zijn geblokkeerd. Houd de ventilatieopeningen van de machine en het voetpedaal vrij van stof, pluusjes en stukken stof.
- Plaats geen voorwerpen op het voetpedaal.
- Gebruik geen verlengsnoeren. Sluit de machine rechtstreeks op een stopcontact aan.
- Zorg dat er nooit iets in een opening valt en steek geen voorwerpen in een opening.
- Gebruik de machine niet wanneer spuitbussen worden gebruikt of zuurstof wordt toegediend.
- Gebruik de machine niet in de buurt van een warmtebron, zoals fornuis of strijkbout. Anders kan de machine, het netsnoer, het kledingstuk dat u naait ontvlammen. Dit kan leiden tot brand of een elektrische schok.
- Plaats deze machine niet op een wankel of scheef oppervlak. Dan kan de machine vallen, en dit kan letsel veroorzaken.

6 Wees vooral voorzichtig tijdens het naaien:

- Let altijd goed op de naald. Gebruik geen verbogen of beschadigde naalden.
- Blijf met uw vingers uit de buurt van alle bewegende onderdelen. Let vooral op bij de naald.
- Zet de machine op de stand "O" (uit) wanneer u iets aanpast in de buurt van de naald.
- Gebruik nooit een beschadigde of onjuiste steekplaat. Daardoor kan de naald breken.
- Duw of trek niet aan de stof tijdens het naaien. Volg zorgvuldig de aanwijzingen op wanneer u uit de vrije hand naait, zodat u de naald niet buigt waardoor hij kan breken.

7 Deze machine is geen speelgoed:

- Let goed op wanneer kinderen in de buurt zijn terwijl u de machine gebruikt.
- Houd de plastic zak waarin de machine werd geleverd buiten bereik van kinderen, of gooi de zak weg. Laat nooit kinderen met de zak spelen. Ze zouden hierin kunnen stikken.
- Gebruik de machine niet buiten.

8 Voor een langere levensduur:

- Zet de machine niet weg op een plaats met direct zonlicht of een hoge vochtigheidsgraad. Gebruik of plaats de machine niet vlakbij de verwarming, een strijkijzer, halogeenlamp of andere warme voorwerpen.
- Maak voor het reinigen van de behuizing alleen gebruik van neutrale zeep of reinigingsmiddelen. Benzene, thinner en schuurmiddelen kunnen de behuizing en de machine beschadigen en mogen nooit worden gebruikt.
- Raadpleeg altijd de Bedieningshandleiding als u delen, de persvoet, de naald of andere onderdelen vervangt of installeert om te zorgen dat dit juist gebeurt.

9 Voor reparatie of bijstelling:

- Als de verlichtingsunit beschadigd is, moet deze worden vervangen door een erkende Brother-dealer.
- Indien de machine een defect vertoont of moet worden bijgesteld, kijk dan eerst aan de hand van het overzicht voor probleemoplossing achter in deze Bedieningshandleiding of u de machine zelf kunt controleren of bijstellen. Als u het probleem daarmee niet kunt oplossen, raadpleeg dan uw plaatselijke erkende Brother-dealer.

Gebruik deze machine alleen voor de bestemde doeleinden, zoals beschreven in deze handleiding.

Gebruik alleen door de fabrikant aanbevolen accessoires zoals beschreven in deze handleiding.

De inhoud van deze handleiding en de specificaties van dit product kunnen zonder kennisgeving worden gewijzigd.

Meer informatie over onze producten en updates vindt u op onze website www.brother.com

BEWAAR DEZE INSTRUCTIES

Deze machine is bedoeld voor huishoudelijk gebruik.

VOOR GEBRUIKERS BUITEN EUROPA:

Dit apparaat is niet bedoeld voor gebruik door personen (kinderen inbegrepen) met beperkte lichamelijke, zintuiglijke of geestelijk vermogens, tenzij onder toezicht of met instructies over het gebruik van het apparaat door degene die verantwoordelijk is voor hun veiligheid. Let goed op dat kinderen niet met het apparaat spelen.

VOOR GEBRUIKERS BINNEN EUROPA:

Dit apparaat kan gebruikt worden door kinderen vanaf 8 jaar en personen met verminderde fysieke, zintuiglijke of mentale capaciteiten of gebrek aan ervaring en kennis als zij toezicht of instructies krijgen omtrent het veilige gebruik van het apparaat en als zij de mogelijke gevaren begrijpen. Kinderen mogen niet met het apparaat spelen. Reiniging en onderhoud mag niet zonder toezicht uitgevoerd worden door kinderen.

ALLEEN VOOR GEBRUIKERS IN GROOT-BRITTANNIË, IERLAND, MALTA EN CYPRUS:

BELANGRIJK

- Wanneer u de stekkerstop vervangt, moet u een door ASTA voor BS 1362 goedgekeurde stop gebruiken, met het  -merk, met de sterkte die op de stekker is aangegeven.
- Plaats altijd de afdekking van de zekering terug. Gebruik nooit stekkers waarvan de zekering niet is afgedekt.
- Als uw wandstopcontact niet geschikt is voor de stekker die bij deze apparatuur wordt geleverd, neem dan contact op met uw erkende Brother-dealer om het juiste snoer te verkrijgen.

HANDELSMERKEN

IMPORTANT:

READ BEFORE DOWNLOADING, COPYING, INSTALLING OR USING.

By downloading, copying, installing or using the software you agree to this license. If you do not agree to this license, do not download, install, copy or use the software.

Intel License Agreement For Open Source Computer Vision Library

Copyright © 2000, Intel Corporation, all rights reserved. Third party copyrights are property of their respective owners.

Redistribution and use in source and binary forms, with or without modification, are permitted provided that the following conditions are met:

- Redistribution's of source code must retain the above copyright notice, this list of conditions and the following disclaimer.
- Redistribution's in binary form must reproduce the above copyright notice, this list of conditions and the following disclaimer in the documentation and/or other materials provided with the distribution.
- The name of Intel Corporation may not be used to endorse or promote products derived from this software without specific prior written permission.

This software is provided by the copyright holders and contributors "as is" and any express or implied warranties, including, but not limited to, the implied warranties of merchantability and fitness for a particular purpose are disclaimed. In no event shall Intel or contributors be liable for any direct, indirect, incidental, special, exemplary, or consequential damages (including, but not limited to, procurement of substitute goods or services; loss of use, data, or profits; or business interruption) however caused and on any theory of liability, whether in contract, strict liability, or tort (including negligence or otherwise) arising in any way out of the use of this software, even if advised of the possibility of such damage.

All information provided related to future Intel products and plans is preliminary and subject to change at any time, without notice.

WAT U MET DEZE MACHINE KUNT DOEN

B Basishandelingen

Lees dit gedeelte eerst nadat u de machine hebt aangeschaft. U vindt hier bijzonderheden over het configureren van de machine, en beschrijvingen van de meest gebruikte functies.

Hoofdstuk 1 VOORBEREIDINGEN

Pagina B-2

Belangrijkste onderdelen en schermen leren bedienen

Hoofdstuk 2 BEGINNEN MET NAAIEN

Pagina B-36

Leren van de voorbereidingen op naaien en de standaardhandelingen

Hoofdstuk 3 BEGINNEN MET BORDUREN

Pagina B-51

Leren van de voorbereidingen op het borduren en de basisprincipes van het borduren.

S Naaien

In dit gedeelte vindt u de procedures voor het gebruik van de verschillende naaisteken en andere functies. U vindt hier bijzonderheden over standaardnaaiwerkzaamheden en de meer creatieve functies van de machine, zoals pijpvormige stukken en knoopsgaten naaien.

Hoofdstuk 1 AANTREKKELIJKE AFWERKINGEN NAAIEN

Pagina S-2

Tips om aantrekkelijke afwerkingen en diverse stoffen te naaien

Hoofdstuk 2 NAAISTEKEN

Pagina S-7

Geprogrammeerde, veel gebruikte steken naaien

D Decoratief naaien

In dit gedeelte vindt u aanwijzingen over het naaien van lettersteken en decoratieve steken, en het aanpassen en bewerken ervan. Bovendien wordt hier beschreven hoe u werkt met MY CUSTOM STITCH. Daarmee kunt u originele steekpatronen creëren.

Hoofdstuk 1 LETTERSTEKEN / DECORATIEVE STEKEN

Pagina D-2

Meer creatieve mogelijkheden door variëteit van steken

Hoofdstuk 2 MY CUSTOM STITCH

Pagina D-18

Originele decoratieve steken maken

E Borduren

In dit gedeelte vindt u aanwijzingen over het bewerken van borduurpatronen en het oproepen van opgeslagen borduurpatronen.

Hoofdstuk 1 BORDUREN

Pagina E-2

Artistiek borduren – door de ingebouwde patronen te bewerken kunt u gemakkelijk uw eigen originele ontwerpen maken.

A Bijlage

In dit gedeelte vindt u belangrijke informatie voor de bediening van deze machine.

Hoofdstuk 1 ONDERHOUD EN PROBLEEMOPLOSSING

Pagina A-2

De diverse onderhouds- en probleemoplossingsprocedures worden beschreven.

INHOUDSOPGAVE

INLEIDING.....	i
BELANGRIJKE VEILIGHEIDSinSTRUCTIES.....	i
HANDELSMERKEN.....	iv
WAT U MET DEZE MACHINE KUNT DOEN.....	v

B Basishandelingen

Hoofdstuk 1 VOORBEREIDINGEN 2

Namen van machineonderdelen en hun functies.....	2
Machine.....	2
Naald en persvoetgedeelte.....	3
Borduureenheid.....	4
Bedieningstoetsen.....	4
Bedieningspaneel en bedieningstoetsen.....	5
Gebruik van de accessoiretafel.....	5
Bijgeleverde accessoires.....	6
Optionele accessoires.....	7
Gebruik van de naaisteektabellen in het gedeelte "Naaien" ...	8
De machine aan-/uitletten.....	9
De machine aanzetten.....	10
De machine uitletten.....	10
De machine de eerste maal instellen.....	10
Bediening van de display.....	11
Display bekijken.....	11
Gebruik van de instellingentoets.....	13
Invoergevoeligheid voor bedieningstoetsen aanpassen.....	15
Een afbeelding van het instellingenschermbild opslaan op een USB-stick.....	16
Functioneren van de machine controleren.....	16
Spoel opwinden/installeren.....	17
Spoel opwinden.....	17
De spoel installeren.....	20
Bovendraad inrijgen.....	23
Bovendraad inrijgen.....	23
Naald inrijgen.....	25
Naald handmatig inrijgen (zonder de naaldinrijger te gebruiken).....	26
Onderdraad naar boven halen.....	27
Werken met de tweelingnaald.....	27
Stof/draad/naald-combinaties.....	30
Naald wisselen.....	31
Naald controleren.....	31
Naald verwisselen.....	31
Persvoet verwisselen.....	33
Persvoet verwisselen.....	33
Persvoethouder verwijderen en bevestigen.....	34

Hoofdstuk 2 BEGINNEN MET NAAIEN 36

Naaien.....	36
Soorten steken.....	36
Een steek naaien.....	36
Verstevigingssteken naaien.....	39
Automatisch verstevigingssteken naaien.....	39
Steek instellen.....	41
Steekbreedte instellen.....	41
Steeklengte instellen.....	41
De "L/R Shift (L/R-verschuiving)" instellen.....	42
Draadspanning instellen.....	42
Steekinstellingen opslaan.....	43
Nuttige functies.....	44
Automatisch de draad afknippen.....	44
Steken spiegelen.....	44
Persvoetdruk aanpassen.....	45

De persvoet zonder handen omhoog- en omlaag zetten.....	45
Steekinstellingentabel.....	46

Hoofdstuk 3 BEGINNEN MET BORDUREN 51

Borduren stap voor stap.....	51
Borduurvoet bevestigen.....	52
Borduureenheid bevestigen.....	54
Verbeter het borduurresultaat.....	57
De stof voorbereiden.....	58
Opstrijksteunstof bevestigen op de stof.....	58
Stof in het borduurraam plaatsen.....	58
Kleine stukjes stof, hoeken of randen en lint of band borduren.....	61
Borduurraam bevestigen.....	62
Borduurpatronen selecteren.....	64
Copyrightinformatie.....	64
Soorten borduurpatronen.....	64
Borduurpatroon selecteren.....	64
Patroonpositie controleren.....	65
Patroonpositie controleren.....	65
Voorbeeld van het geselecteerde patroon bekijken.....	65
Borduren.....	66
Patroon borduren.....	66
Garenkleurweergave wijzigen.....	67

S Naaien

Hoofdstuk 1 AANTREKKELIJKE AFWERKINGEN NAAIEN 2

Naaitips.....	2
Proefnaaien.....	2
Van naairichting veranderen.....	2
Bochten naaien.....	2
Cilindrische stukken naaien.....	2
Evenwijdige marge naaien.....	3
Diverse stoffen naaien.....	4
Zware stof naaien.....	4
Lichte stof naaien.....	5
Stretchstoffen naaien.....	5
Leer of vinyl naaien.....	5
Klittenband naaien.....	6

Hoofdstuk 2 NAAISTEKEN 7

Basissteken.....	7
Rijgsteken.....	7
Basissteken.....	7
Blindzoomsteken naaien.....	9
Afwerksteken.....	12
Afwerksteken naaien met afwerksteekvoet "G".....	12
Afwerksteken naaien met zigzagvoet "J".....	13
Afwerksteken naaien met de zijsnijder (optioneel bij sommige modellen).....	13
Knoopsgaten naaien/knoppen aanzetten.....	15
Knoopsgaten naaien.....	15
Knoppen aanzetten.....	18
Rits inzetten.....	20
Een rits inzetten in het midden.....	20
Zijrits inzetten.....	21
Rits/passepoil inzetten.....	24
Een rits inzetten in het midden.....	24
Passepoil plaatsen.....	25

Stretchstoffen naaien en elastiek bevestigen.....	26
Stretchstof naaien.....	26
Elastiek inzetten	26
Applicatie-, patchwork- en quiltsteken.....	27
Applicatiesteken naaien	27
Patchwork (fantasiequiltsteek)	28
Aan elkaar zetten	28
Quilten	30
Fantasiequilten (vrij quilten).....	31
Satijnsteken naaien met de schuifknop voor snelheidsregeling	35
Verstevigingssteken	36
Drievoudige steken naaien.....	36
Trenssteek.....	36
Stoppen	37
Oogje stikken	39
Lapjes of emblemen bevestigen aan hemdsmouwen	40
Decoratieve steek.....	42
Fagotwerk	42
Schelpsteken.....	43
Smocksteken naaien	43
Schelprijgsteken naaien	44
Verbindingssteken naaien	44
Nostalgieische steken naaien	45

D Decoratief naaien

Hoofdstuk 1 LETTERSTEKEN / DECORATIEVE STEKEN 2

Steekpatronen kiezen	2
Decoratieve steekpatronen/satijnsteekpatronen/ 7 mm satijnsteekpatronen/kruissteek/ decoratieve naaisteekpatronen selecteren	2
Letters	2
Patronen kiezen.....	4
Aantrekkelijke afwerkingen maken	4
Standaardnaaiwerkzaamheden	4
Aanpassingen.....	5
Steekpatronen bewerken	7
Grootte wijzigen	8
Lengte wijzigen (alleen bij 7 mm satijnsteekpatronen).....	8
Horizontaal gespiegeld patroon maken	8
Meerdere steken van een patroon doorgaand naaien	9
Draaddichtheid wijzigen (alleen voor satijnsteekpatronen).....	9
Terugkeren naar het begin van het patroon	9
Afbeelding controleren	10
Steekpatronen combineren.....	11
Voordat steekpatronen worden gecombineerd	11
Diverse steekpatronen combineren	11
Grote en kleine steekpatronen combineren	11
Horizontale gespiegelde steekpatronen combineren	12
Steekpatronen van verschillende lengte combineren	12
Stappatronen maken	13
Gebruik van de geheugenfunctie.....	14
Voorzorgsmaatregelen steekgegevens	14
Steekpatronen opslaan in het geheugen van de machine.....	14
Steekpatronen opslaan op de USB-stick	15
Steekpatronen ophalen uit het geheugen van de machine....	16
Gegevens ophalen van de USB-stick.....	16

Hoofdstuk 2 MY CUSTOM STITCH 18

Steek ontwerpen.....	18
Steekgegevens opgeven	20
Ingebouwd voorbeeldpatroon bewerken	22
Gebruik van opgeslagen eigen steken.....	23
Eigen steken opslaan in uw lijst.....	23
Opgeslagen steken ophalen	23

E Borduren

Hoofdstuk 1 BORDUREN 2

Patronen kiezen	2
Borduurpatronen/Brother "Exclusief"/bloemletterpatronen kiezen	2
Letterpatronen kiezen	2
Kaderpatronen selecteren	4
Patronen bewerken.....	5
Patroon verplaatsen.....	6
Grootte van patroon wijzigen.....	6
Patroon roteren	7
Garenkleur wijzigen	7
Horizontaal gespiegeld patroon maken	7
Steekdichtheid wijzigen (alleen letter- en kaderpatronen)	8
Patroon wissen	8
Patronen vergroot weergeven op het scherm	8
Na het bewerken.....	8
Letterpatronen bewerken.....	9
Kleuren van letterpatronen wijzigen	9
Schakelen tussen tekst verticaal en horizontaal schrijven	9
Lettertype van ingevoerde letters wijzigen	10
Spatiering tussen letters wijzigen	10
Gecombineerde letterpatronen scheiden	10
Afzonderlijke letters bewerken	11
Lay-out van letterpatronen wijzigen	12
Patronen combineren.....	13
Gecombineerde patronen bewerken	13
Gecombineerde patronen borduren	14
Alle patronen bewerken.....	15
Patroon verplaatsen.....	15
Patroon roteren	15
Patroon en naald in de juiste positie zetten	15
Verbonden letters borduren	16
Borduren van applicaties	18
Applicaties borduren	18
Applicatie maken met een kaderpatroon (1)	20
Applicatie maken met een kaderpatroon (2)	21
Gesplitste borduurpatronen naaien.....	22
Aanpassingen tijdens het borduren	23
Als de onderdraad bijna op is	23
Wanneer de draad afbreekt tijdens het naaien	24
Opnieuw beginnen vanaf het begin.....	24
Verder gaan met borduren nadat u de machine hebt uitgezet.	24
Aanpassingen	26
Draadspanning aanpassen	26
Spoelhuis aanpassen (geen kleur op schroef).....	27
Gebruik van de automatische draadknipfunctie (EINDE KLEUR KNIPPEN)	28
Borduursnelheid aanpassen	28
"Borduorraam Weergave" wijzigen	28
Patronen selecteren/openen passend in het formaat van het borduurraam	29
Achtergrondkleuren van de borduurpatronen wijzigen	30
Weergave-formaat van patroonminiaturen opgeven	30
Gebruik van de geheugenfunctie	31
Voorzorgsmaatregelen borduurgegevens	31
Borduurpatronen opslaan in het geheugen van de machine	32
Borduurpatronen opslaan op de USB-stick	33
Patronen ophalen uit het geheugen van de machine	34
Gegevens ophalen van de USB-stick	34

A Bijlage

Hoofdstuk 1 ONDERHOUD EN PROBLEEMOPLOSSING	2
Verzorging en onderhoud.....	2
Beperkingen op smeren	2
Voorzorgsmaatregelen bij het opbergen van de machine	2
LCD-display reinigen.....	2
Buitenkant van de machine reinigen	2
Grijper reinigen.....	2
Over het onderhoudsbericht.....	4
Storing in druktoetsen.....	4
Bedieningssignaal.....	4
Probleemoplossing.....	5
Vaak voorkomende problemen	5
Bovendraad te strak.....	5
Draad verstrikt op achterkant van stof	6
Onjuiste draadspanning	7
De stof zit vast in de machine en kan niet worden verwijderd.....	8
Wanneer de draad verstrikt is geraakt onder de spoelwinderbasis.....	11
Lijst met symptomen	13
Foutmeldingen	20
De software van uw machine upgraden met een USB-stick.....	22
Index	23



Basishandelingen

U vindt hier bijzonderheden over het configureren van de machine, en beschrijvingen van de nuttigste functies.

Paginanummer in dit gedeelte begint met "B".

Hoofdstuk1 VOORBEREIDINGEN B-2

Hoofdstuk2 BEGINNEN MET NAAIEN B-36

Hoofdstuk3 BEGINNEN MET BORDUREN B-51

Hoofdstuk 1 VOORBEREIDINGEN

Namen van machineonderdelen en hun functies

Hieronder worden de diverse onderdelen van de machine en hun functie beschreven. Lees deze beschrijving voordat u de machine gaat gebruiken. Zo leert u de namen van de onderdelen en waar ze zitten.

Machine

■ Vooraanzicht

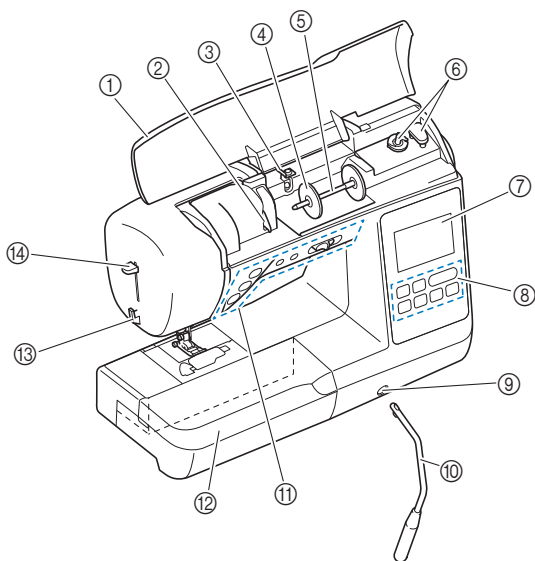

- ① **Bovendeksel**
Open het bovendeksel om de klos garen op de klossen te plaatsen.
- ② **Draadgeleiderplaat**
Bij het inrijgen van de bovendraad leidt u de draad rond de draadgeleiderplaat.
- ③ **Draadgeleider voor het opwinden van de spoel en voorspanningsschijf**
Leid de draad onder deze draadgeleider en rond de voorspanningsschijf wanneer u de onderdraad opwindt.
- ④ **Kloshouder**
De kloshouder houdt de garenklos op zijn plaats.
- ⑤ **Klossen**
Plaats een klos garen op de klossen.
- ⑥ **Spoelopwinder**
Met de spoelopwinder windt u de spoel op.
- ⑦ **Display**
Instellingen voor de geselecteerde steek en foutmeldingen worden weergegeven op de display. (pagina B-11)
- ⑧ **Bedieningspaneel**
In het bedieningspaneel kunt u steekinstellingen selecteren en bewerken, en bewerkingen selecteren om de machine te gebruiken. (pagina B-5)
- ⑨ **Bevestigingsleuf voor kniehevel**
Steek de kniehevel in de betreffende bevestigingsleuf.
- ⑩ **Kniehevel**
Gebruik de kniehevel om de persvoet omhoog en omlaag te zetten. (pagina B-45)
- ⑪ **Bedieningstoetsen en schuifknop voor snelheidsregeling**
Met deze toetsen en de schuif bedient u de machine. (pagina B-4)
- ⑫ **Accessoiretafel**
Plaats de persvoetaccessoirelade in het accessoirevak van de accessoiretafel. Verwijder de accessoiretafel wanneer u cilindrische stukken naait, zoals manchetten.
- ⑬ **Draadafsnijder**
Leid de draden door de draadafsnijder om ze af te snijden.
- ⑭ **Naaldinrijgerhendel**
Rijg de naald in met de draadinrijger.

■ Rechterkant/Achteraanzicht

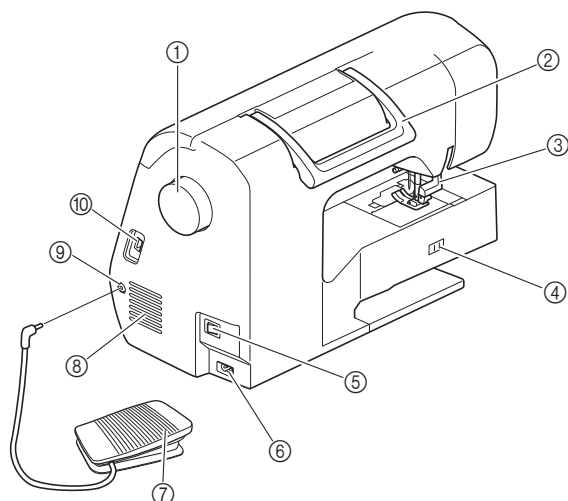

- ① **Handwiel**
Draai het handwiel naar u toe (tegen de klok in) om de naald omhoog en omlaag te zetten om één steek te naaien.
- ② **Handvat**
Draag de machine aan het handvat om deze te vervoeren.
- ③ **Persvoethendel**
Zet de persvoethendel omhoog en omlaag om de persvoet omhoog en omlaag te zetten.
- ④ **Transporteurstandschakelaar**
Gebruik de transporteurstandschakelaar om de transporteur omhoog of omlaag te zetten. (pagina S-31)
- ⑤ **Hoofdschakelaar**
Met de hoofdschakelaar schakelt u de machine in en uit.
- ⑥ **Voedingsaansluiting**
Plaats de stekker van het netsnoer in de voedingsaansluiting.
- ⑦ **Voetpedaal**
Door het voetpedaal in te drukken regelt u de snelheid van de machine. (pagina B-38)
- ⑧ **Ventilatieopening**
Door de ventilatieopening kan de lucht rond de motor circuleren. Bedek de ventilatieopening niet wanneer u de machine gebruikt.
- ⑨ **Aansluiting voetpedaal**
Plaats de stekker aan het uiteinde van de voetpedaalkabel in de aansluiting voor het voetpedaal.
- ⑩ **USB-poort (voor USB-stick)**
Als u patronen wilt importeren van een USB-stick, steekt u de USB-stick direct in de USB-poort.

Naald en persvoetgedeelte

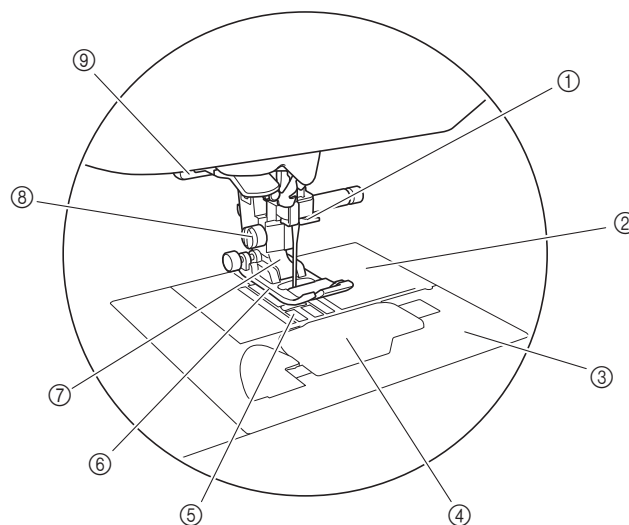

- ① **Draadgeleiders op de naaldstang**
Leid de bovendraad door de draadgeleider op de naaldstang.
- ② **Steekplaat**
Op de steekplaat staan markeringen om rechte naden te naaien.
- ③ **Steekplaatdeksel**
Verwijder het steekplaatdeksel om het spoelhuis en de grijper te reinigen.
- ④ **Spoelhuisdeksel/spoelhuis**
Verwijder het spoelhuisdeksel en plaats de spoel in het spoelhuis.
- ⑤ **Transporteur**
De transporteur voert de stof door in de naairichting.
- ⑥ **Persvoet**
De persvoet drukt gelijkmatig op de stof tijdens het naaien. Bevestig de geschikte persvoet voor de steek die u hebt geselecteerd.
- ⑦ **Persvoethouder**
De persvoet wordt bevestigd aan de persvoethouder.
- ⑧ **Persvoethouderschroef**
De persvoethouderschroef houdt de persvoet op zijn plaats. (pagina B-34, B-52)
- ⑨ **Knoopsgathendel**
Zet de knoopsgathendel omlaag wanneer u knoopsgaten en trenzen naait of stopwerk doet.

Borduureenheid

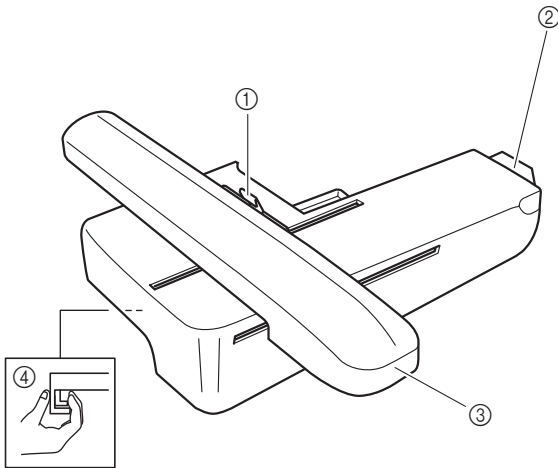

- ① **Raambevestigingshendel**
Duw de raambevestigingshendel naar links om het borduurraam te bevestigen/verwijderen. (pagina B-62)
- ② **Aansluiting borduureenheid**
Steek de verbindingspen van de borduureenheid in de aansluitingspoort op de machine wanneer u de borduureenheid bevestigt. (pagina B-54)
- ③ **Borduurarm**
De borduurarm verplaatst het borduurraam automatisch tijdens het borduren. (pagina B-55)
- ④ **Ontgrendelingstoets (onder op de borduureenheid)**
Druk op de ontgrendelingstoets om de borduureenheid te verwijderen. (pagina B-56)

⚠ VOORZICHTIG

- Schakel de hoofdschakelaar uit voordat u de borduureenheid plaatst of verwijdert.

Bedieningstoetsen

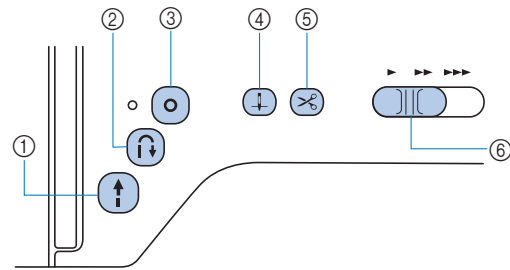

- ① **“Start/Stop”-toets** 
Druk op de “Start/Stop”-toets om te beginnen of te stoppen met naaien. De machine naait in het begin langzaam wanneer u de toets indrukt. Wanneer u stopt met naaien, wordt de naald omlaag gezet in de stof. Voor meer informatie, zie “BEGINNEN MET NAAIEN” op pagina B-36.
De toets verandert van kleur naar gelang de bedieningsstand van de machine.
Groen: De machine is klaar om te naaien of is bezig met naaien.
Rood: De machine kan nu niet naaien.
Oranje: De onderdraad wordt opgewonden of de spoelwinderas staat naar rechts.
- ② **Achteruitsteektoets** 
Voor rechte, zigzag- en elastische zigzagsteekpatronen met achteruitsteken naait de machine alleen heel langzaam achteruitsteken wanneer u de achteruitsteektoets ingedrukt houdt. De steken worden in tegengestelde richting genaaid. Voor andere steken gebruikt u deze toets om verstevigingssteken te naaien aan het begin en het eind van het naaiwerk. Wanneer u deze toets ingedrukt houdt, naait de machine drie steken op dezelfde plek, waarna de machine automatisch stopt met naaien. (pagina B-39)
- ③ **Verstevigingssteektoets** 
De verstevigingssteektoets naait één enkele steek meerdere malen en dient als afhechtsteek aan het begin of einde van het naaiwerk vervolgens af te hechten.
Voor lettersteken en decoratieve steken drukt u op deze toets om te eindigen met een volledige steek in plaats van middenin. Het LED-lampje naast deze toets licht op terwijl de machine een volledig motief naait, en gaat automatisch uit wanneer het naaien stopt. (pagina B-39)
- ④ **Naaldstandtoets** 
Druk op de naaldstandtoets om de naald omhoog of omlaag te zetten. Wanneer u tweemaal op de knop drukt, naait u één steek.
- ⑤ **Draadafkniptoets** 
Druk op de draadafkniptoets nadat u bent gestopt met naaien, om de boven- en onderdraad af te knippen. Meer bijzonderheden vindt u in stap 12 onder “Een steek naaien” op pagina B-36.
- ⑥ **Schuifknop voor snelheidsregeling**
Schuif de schuifknop voor snelheidsregeling om de naaisnelheid aan te passen.

⚠ VOORZICHTIG

- Druk niet op  (draadafkniptoets) wanneer de draden al zijn afgeknipt. Dan kan de naald breken, de draden kunnen verstrikt raken of de machine kan worden beschadigd.

Bedieningspaneel en bedieningstoetsen

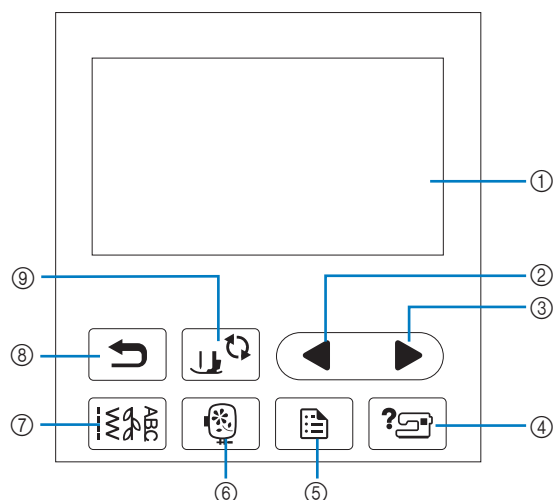

- ① **LCD (liquid crystal display) (display druktoetsen)**
Geselecteerde patrooninstellingen en meldingen worden weergegeven.
Druk op de toetsen op de display om bewerkingen uit te voeren.
Voor meer informatie, zie "Bediening van de display" op pagina B-11.
- ② **Toets Vorige pagina** ◀
Hiermee geeft u het vorige scherm weer.
- ③ **Toets Volgende pagina** ▶
Hiermee geeft u het volgende scherm weer.
- ④ **Helptoets** ?
Druk hierop voor help over het gebruik van de machine.
- ⑤ **Instellingentoets** [Settings icon]
Druk op deze toets om de naaldstopstand, het piepsignaal enz. in te stellen.
- ⑥ **Borduurtoets** [Sewing mode icon]
Druk op deze toets om naar de borduurmodus te gaan.
- ⑦ **Naaistekentoets** [Needle selection icon]
Druk op deze toets om een naaisteek of decoratieve steek te selecteren.
- ⑧ **Terugtoets** ↶
Druk op deze toets om terug te gaan naar het vorige scherm.
- ⑨ **Persvoet-/naaldwisseltoets** [Presser/needle icon]
Druk op deze toets alvorens de naald, persvoet enz. te verwisselen. Zo vergrendelt u alle toetsen en knoppen.



Opmerking

- De bedieningstoetsen van deze machine zijn capacitieve aanraaksensors. U bedient de toetsen door er rechtstreeks met uw vinger op te drukken.
De reactie van de toetsen varieert per gebruiker. De druk die wordt uitgeoefend bij het selecteren van een steek of menu, heeft geen invloed op de reactie van de toetsen.
- Aangezien de bedieningstoetsen anders reageren per gebruiker, stelt u de instelling voor "Invoergevoeligheid voor bedieningstoetsen aanpassen" op pagina B-15 aan.
- Wanneer u een elektrostatische touchpen gebruikt, moet de punt 8 mm of meer zijn. Gebruik geen touchpen met een dunne punt.

Gebruik van de accessoiretafel

Trek de bovenkant van accessoiretafel naar u toe om de accessoireruimte te openen.

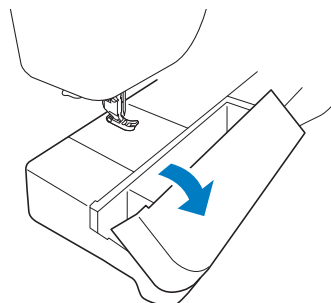



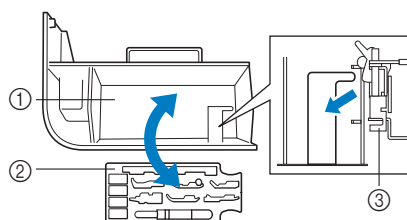







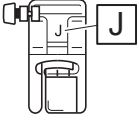
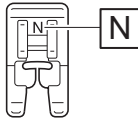
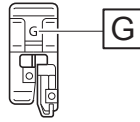
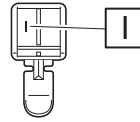
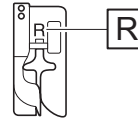
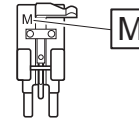
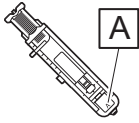
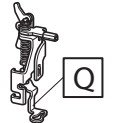

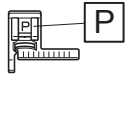
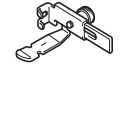







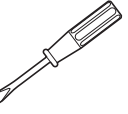





In de accessoiretafel met accessoireruimte bevindt zich een opbergvak voor persvoeten.

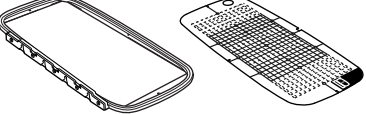
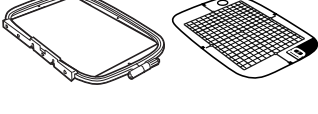

- ① Opbergruimte van de accessoiretafel
- ② Opbergruimte voor persvoeten
- ③ Borduurvoet "Q"

Bijgeleverde accessoires

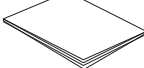
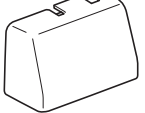

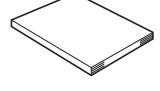
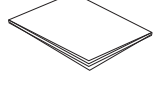

De bijgeleverde accessoires wijken mogelijk af van die in onderstaande tabel, afhankelijk van het machinemodel dat u hebt aangeschaft. Meer bijzonderheden over bijgeleverde accessoires en de onderdeelcodes van uw machine vindt u in de Beknopte bedieningshandleiding.

<p>1.</p>  <p>Zigzagvoet "J" (op machine)</p>	<p>2.</p>  <p>Monogramvoet "N"</p>	<p>3.</p>  <p>Afwerksteekvoet "G"</p>	<p>4.</p>  <p>Ritsvoet "I"</p>	<p>5.</p>  <p>Blindzoomvoet "R"</p>	<p>6.</p>  <p>Knoopaanzetvoet "M"</p>
<p>7.</p>  <p>Knoopsgatvoet "A"</p>	<p>8.</p>  <p>Borduurovoet "Q"</p>	<p>9.</p>  <p>Open voet</p>	<p>10.</p>  <p>Gladde transportvoet</p>	<p>11.</p>  <p>Steekgeleidervoet "P"</p>	<p>12.</p>  <p>Verstelbare ritsvoet / paspelvoet</p>
<p>13.</p>  <p>Naaldsetje *1</p>	<p>14.</p>  <p>Tweelingnaald *2</p>	<p>15.</p>  <p>Spoel x 4 (één is op de machine geplaatst.)</p>	<p>16.</p>  <p>Tornmesje</p>	<p>17.</p>  <p>Schaar</p>	<p>18.</p>  <p>Schoonmaakborsteltje</p>
<p>19.</p>  <p>Gaatjesponser</p>	<p>20.</p>  <p>Schroevendraaier (groot)</p>	<p>21.</p>  <p>Schroevendraaier (klein)</p>	<p>22.</p>  <p>Schijfvormige schroevendraaier</p>	<p>23.</p>  <p>Horizontale klossen</p>	<p>24.</p>  <p>Kloshouder (groot)</p>
<p>25.</p>  <p>Kloshouder (medium) x 2 (één is op de machine geplaatst.)</p>	<p>26.</p>  <p>Kloshouder (klein)</p>	<p>27.</p>  <p>Garenklos hulpinzet (bij mini- of kingsize garenklos)</p>	<p>28.</p>  <p>Klosnetje</p>	<p>29.</p>  <p>Kniehevel</p>	<p>30.</p>  <p>Standaardspoelhuis (groene markering op de schroef) (op de machine geplaatst)</p>
<p>31.*</p>  <p>Ander spoelhuis (geen kleur op de schroef)</p>	<p>32.</p>  <p>Voetpedaal</p>	<p>33.*</p>  <p>Borduorraamset (extra groot, meerdere standen) 30 cm (H) x 13 cm (B) (12 inch (H) x 5 inch (B))</p>	<p>34.*</p>  <p>Borduorraamset (groot) 18 cm (H) x 13 cm (B) (7 inch (H) x 5 inch (B))</p>	<p>35.*</p>  <p>Borduuronderdraad (60 dikte, wit)</p>	<p>36.</p>  <p>Accessoires tasje</p>
<p>41.</p>  <p>Borduurontwerpen bedieningshandleiding</p>	<p>37.</p>  <p>Koffer</p>	<p>38.</p>  <p>Rasterset</p>	<p>39.</p>  <p>Bedieningshandleiding</p>	<p>40.</p>  <p>Beknopte bedieningshandleiding</p>	

* Deze accessoires bevinden zich in dezelfde doos als de borduureenheid.

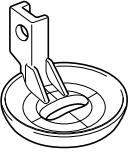
Optionele accessoires

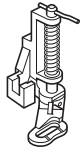
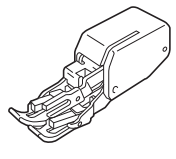
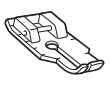
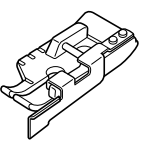
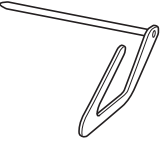
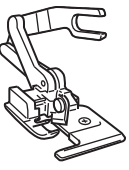
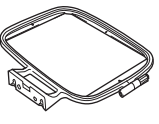
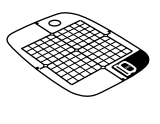
Onderstaande optionele accessoires zijn afzonderlijk verkrijgbaar. Meer optionele accessoires en onderdeelcodes vindt u in de Beknopte bedieningshandleiding.

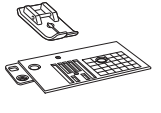
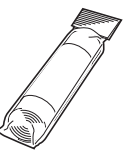
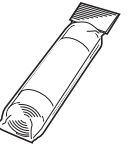
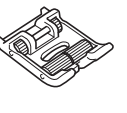
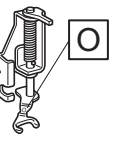





1.  Quiltvoet "E" voor naaien uit de vrije hand	2.  Quiltvoet "C" voor naaien uit de vrije hand	3.  Quiltvoet	4.  Boventransportvoet	5.  1/4-inch quiltvoet	6.  1/4-inch quiltvoet met geleider
7.  Quiltgeleider	8.  Zijsnijder "S"	9.  Borduuraamset (medium) 10 cm (H) x 10 cm (B) (4 inch (H) x 4 inch (B))	10.  Borduuraamset (klein) 2 cm (H) x 6 cm (B) (1 inch (H) x 2-1/2 inch (B))		
11.  Borduuronderdraad (60 dikte, wit/zwart)	12.  Rechte-steekvoet en naaldplaatset	13.  Steunstof voor borduurwerk	14.  Waterplobbare steunstof	15.  Rolvoet	16.  Open quiltvoet "O" voor quilten uit de vrije hand

Memo

- Als u optionele accessoires of onderdelen wilt aanschaffen, neemt u contact op met uw erkende Brother-dealer.
- Alle specificaties zijn juist toen deze handleiding werd vervaardigd. Sommige specificaties kunnen zonder kennisgeving worden gewijzigd.
- Er zijn nog meer handige naaivoetjes verkrijgbaar om het naaiwerk te vereenvoudigen en fraaie afwerkingen te maken. Bezoek uw dichtstbijzijnde erkende Brother-dealer voor een complete lijst optionele accessoires die verkrijgbaar zijn voor uw machine.
- Gebruik altijd de aanbevolen accessoires voor deze machine.

Gebruik van de naaisteektabellen in het gedeelte "Naaien"

De naaisteeknummers verschillen naar gelang het model van uw machine. Kijk naar de kolom "Model 4" voor uw machine.

Steeknaam	Steek				Persvoet
		Model 4	Model 3, 2	Model 1	
		Steeknummer			
Rijgsteek		1-08	08	07	J
Rechte steek (links)		1-01	01*	01*	
		1-02	02*	02*	
Rechte steek (midden)		1-03	03*	03*	
Drievoudige stretchsteek		1-05	05*	05*	

De machine aan-/uitzetten

⚠ WAARSCHUWING

- Gebruik alleen gewone huishoudaansluitingen als elektriciteitsbron. Het gebruik van andere bronnen kan brand, elektrische schokken of schade aan de machine tot gevolg hebben.
- Zorg dat de stekkers van het netsnoer stevig in het stopcontact en in de voedingsingang van de machine zitten. Anders kan brand of elektrische schokken het gevolg zijn.
- Steek de stekker van het netsnoer niet in een stopcontact dat in slechte staat is.
- In onderstaande situaties moet u de machine uit zetten met de hoofdschakelaar en de netstekker uit het stopcontact nemen:
 Wanneer u de machine onbeheerd achterlaat
 Nadat u de machine hebt gebruikt
 Bij een stroomstoring tijdens het gebruik
 Wanneer de machine niet goed werkt door een slechte verbinding, of doordat de verbinding wordt verbroken
 Tijdens onweersbuien

⚠ VOORZICHTIG

- Gebruik uitsluitend het netsnoer dat bij deze machine is geleverd.
- Gebruik geen verlengsnoeren of stekkerdozen waarop andere apparaten zijn aangesloten. Dit kan brand of elektrische schokken veroorzaken.
- Raak de stekker niet aan met natte handen. Hierdoor kunnen elektrische schokken ontstaan.
- Zet de schakelaar altijd eerst uit voordat u de stekker uit het stopcontact haalt. Trek altijd de stekker uit het stopcontact. Als u aan het snoer trekt, kunt u het snoer beschadigen of brand of elektrische schokken veroorzaken.
- Zorg dat het snoer niet wordt ingesneden, beschadigd, gewijzigd, stevig verbogen, getrokken, gedraaid of samengeperst. Plaats geen zware voorwerpen op het snoer. Stel het snoer niet bloot aan warmte. Hierdoor kan het snoer beschadigd raken en kunnen brand of elektrische schokken ontstaan. Als de stekker of het snoer zijn beschadigd, breng de machine dan voor reparatie naar uw erkende Brother-dealer voordat u de machine weer gebruikt.
- Haal de stekker uit het stopcontact als u de machine een tijd niet gebruikt. Anders kan er brand ontstaan.
- Als u de machine onbeheerd achterlaat, moet u de hoofdschakelaar van de machine uitzetten of de stekker uit het stopcontact halen.
- Wanneer u onderhoud aan de machine verricht of deksels verwijdert, moet u eerst de netstekker uit het stopcontact halen.

De machine aanzetten

- 1 Controleer of de machine is uitgezet (hoofdschakelaar op "0"), en steek het netsnoer in de voedingsaansluiting op de rechterkant van de machine.
- 2 Sluit de stekker van het netsnoer aan op een gewoon huishoudstopcontact.

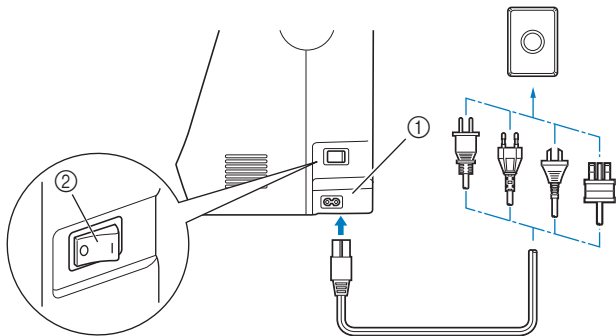

- 3 Druk op de rechterkant van de hoofdschakelaar op de rechterkant van de machine om de machine aan te zetten (op "1" zetten).

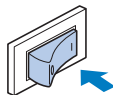

→ Het lampje, de display en de "Start/Stop"-toets gaan branden wanneer u de machine aanzet.



Memo

- Wanneer de machine is aangezet, maken de naald en de transporteur geluid als ze bewegen. Dit is geen storing.
- Wanneer de machine tijdens het naaien wordt uitgezet met de "Naaien"-functie, wordt de bewerking niet hervat wanneer u de machine weer aanzet.

- 4 Wanneer u de machine aanzet, wordt het openingsfilmpje vertoond. Druk ergens op het scherm.

De machine uitzetten

Wanneer u klaar bent zet u de machine uit. Controleer of de machine uit staat, voordat u de machine gaat vervoeren.

- 1 Zorg dat de machine niet naait.
- 2 Druk op de hoofdschakelaar op de rechterkant van de machine in de richting van het symbool "0" om de machine uit te zetten.

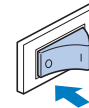

De machine de eerste maal instellen

De eerste keer dat u de machine aanzet, selecteert u de gewenste taal. Volg onderstaande procedure zodra het instellingenscherf automatisch verschijnt.

- 1 Druk op en om de gewenste taal te selecteren.



- 2 Druk op .

Bediening van de display

Display bekijken

Wanneer u de machine aanzet, wordt mogelijk een openingsfilm weergegeven. De openingsfilm stopt, zodra u het display aanraakt met uw vinger. Dan verschijnt het hoofdmenu. Druk met uw vinger op de desbetreffende toetsen om een steekpatroon of een functie van de machine te kiezen.

Onderstaand scherm verschijnt wanneer u op  van het bedieningspaneel drukt.

In dit gedeelte beschrijven we het scherm met naaisteken, welke wordt weergegeven als een van de toetsen aangeduid met een ① is geselecteerd.

Wanneer u op een van de toetsen drukt die zijn aangeduid met ② verschijnt het scherm voor letters en decoratieve steken. Meer bijzonderheden vindt u in het gedeelte "Decoratief naaien".

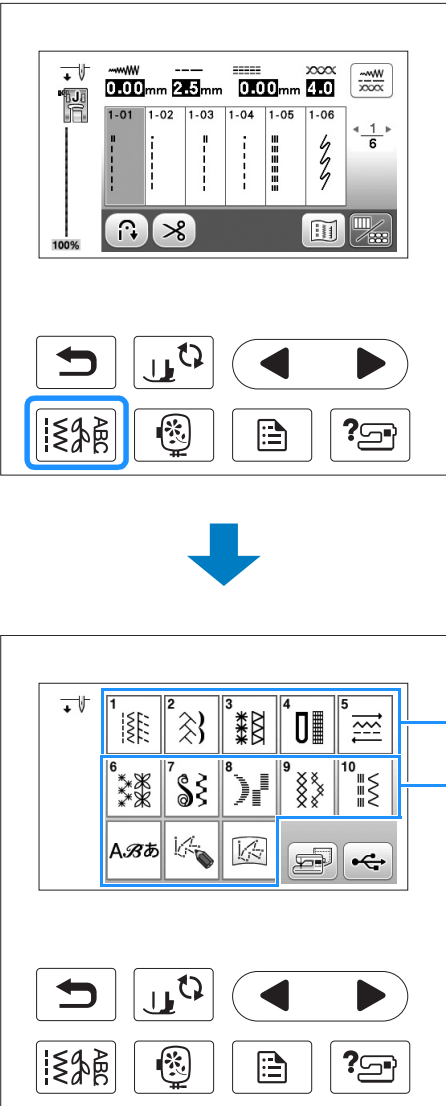

■ Naaistekenscherf

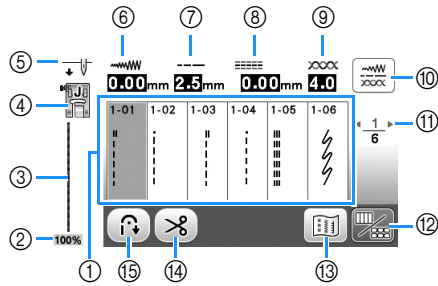

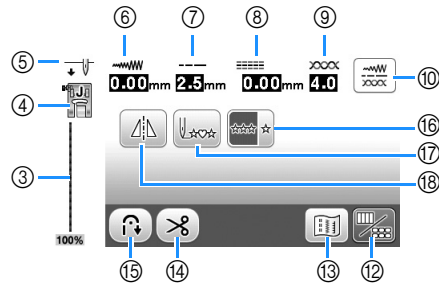

■ Scherm voor bewerken naaisteken



Nr.	Display	Toetsnaam	Uitleg	Pagina
①	-	Steken	Druk op de toets van de steek die u wenst te gebruiken.	B-36
②	100%	Weergavegrootte patroon	Hiermee geeft u aan op welke grootte het geselecteerde patroon wordt weergegeven. 100%: ongeveer het formaat waarop het patroon wordt genaaid 50%: helft van het formaat waarop het patroon wordt genaaid 25%: kwart van het formaat waarop het patroon wordt genaaid De grootte waarop het patroon precies wordt genaaid, kan variëren naar gelang het soort stof en draad dat u gebruikt.	-
③	-	Steekvoorbeeld	Hier wordt een voorbeeld van de geselecteerde steek getoond. Onder in het steekvoorbeeld is aangegeven hoe groot het geselecteerde patroon bij benadering is. Bij een weergave van 100% verschijnt de steek op bijna ware grootte in het scherm.	B-36
④		Persvoet	Geeft aan welke persvoet u moet gebruiken.	B-33
⑤		Naaldstandinstelling	Hier verschijnt de enkele-naaldstand of de tweelingnaaldstand en de naaldstopstand. ↓ ↕ : enkele naald/omlaag ↑ ↕ : enkele naald/omhoog ↓ ↕↕ : tweelingnaald/omlaag ↑ ↕↕ : tweelingnaald/omhoog	B-13
⑥		Steekbreedte	Geeft de steekbreedte van de geselecteerde steek aan.	B-41
⑦		Steeklengte	Geeft de steeklengte van de geselecteerde steek aan.	B-41
⑧		L/R Shift (L/R-verschuiving)	Geeft de neiging Links/Rechts van de middenlijn van de originele zigzagsteek aan.	B-42
⑨		Draadspanning	Geeft de automatische draadspanningsinstelling van de geselecteerde steek aan.	B-42
⑩		Toets voor handmatige bijstelling	Druk op deze toets om onderstaand scherm voor handmatige bijstelling weer te geven. U kunt de waarde van elke optie aanpassen door op / te drukken. ① Druk hierop om de steekinstellingen op te slaan in het machinegeheugen (Breedte/Lengte/L/R-verschuiving/Spanning). ② Druk hierop om de steekinstellingen terug te zetten op de standaardinstellingen.	B-43
⑪		Display Pagina	Hier verschijnen extra pagina's die u kunt weergeven.	-
⑫		Toets bewerken/steek	Druk op deze toets om te schakelen tussen het bewerkingsscherf en het stekenscherf.	B-12
⑬		Patroonafbeeldingtoets	Geeft een voorbeeld van de geselecteerde steken.	-
⑭		Automatische draadafknipstoets	Druk op deze toets om automatisch draadknippen in te stellen.	B-44
⑮		Automatisch achteruit/verstevigingssteektoets	Druk op deze toets om de functie voor automatisch achteruit/verstevigingssteken te gebruiken.	B-39
⑯		Enkele/meerdere stekentoets	Druk op deze toets om te kiezen tussen één patroon of doorgaande patronen. Afhankelijk van de geselecteerde steek is deze toets mogelijk uitgeschakeld.	-
⑰		Terug naar begintoes	Wanneer het naaien stopt, drukt u op deze toets om terug te keren naar het begin van het patroon. Meer bijzonderheden vindt u in "Terugkeren naar het begin van het patroon" in het gedeelte "Decoratief naaien".	-
⑱		Spiegeltoets	Nadat u het steekpatroon hebt geselecteerd, kunt u met deze toets een horizontaal spiegelbeeld van het steekpatroon maken.	B-44

Gebruik van de instellingtoets

Druk op  om de standaard machine-instellingen (naaldstand, borduursnelheid, beginscherm, enz.) te wijzigen. Druk op  of op , nadat u de nodige instellingen hebt gewijzigd.

Naai-instellingen

Pagina 1



Pagina 2



- ① Selecteer of u met de schuifknop voor snelheidsregeling de zigzagbreedte wilt bepalen. Meer bijzonderheden vindt u in "Satijnsteken naaien met de schuifknop voor snelheidsregeling" in het gedeelte "Naaien".
- ② Hiermee past u de lettersteekpatronen of decoratieve steekpatronen aan. Meer bijzonderheden vindt u in "Aanpassingen" in het gedeelte "Decoratief naaien".
- ③ Zet deze op "ON" wanneer u de tweelingnaald gebruikt. (pagina B-27)
- ④ Hiermee past u de persvoetdruk aan. (Hoe hoger de waarde, des te groter de druk. Voor normaal naaien stelt u de druk in op 3.) (pagina B-45)
- ⑤ Selecteer "1-01 Rechte steek (links)" of "1-03 Rechte steek (midden)" als automatisch ingestelde naaisteek wanneer u de machine aanzet.
- ⑥ Wanneer de instelling op "ON" staat, wordt één enkele steek meerdere malen genaaid als afhechtsteek aan het begin of einde van het naaiwerk, ook als u de achteruitsteektoets indrukt.

Borduurinstellingen

Pagina 3

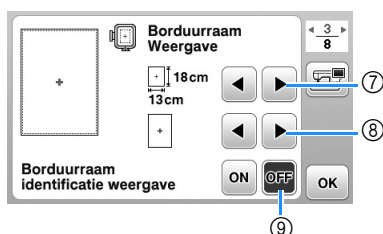

Pagina 4

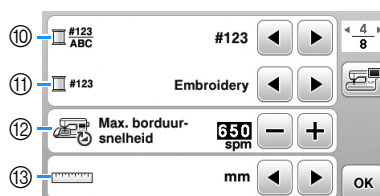

Pagina 5

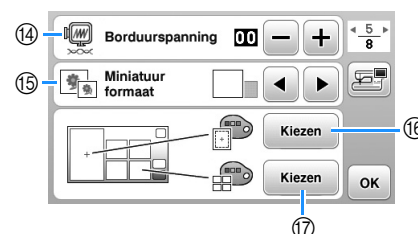

- ⑦ Selecteer het gewenste borduurraam. Meer bijzonderheden vindt u in "Borduurraam Weergave" wijzigen" in het gedeelte "Borduren".
- ⑧ Selecteer de middenmarkering en rasterlijnen om weer te geven. Meer bijzonderheden vindt u in "Borduurraam Weergave" wijzigen" in het gedeelte "Borduren".
- ⑨ Wanneer de instelling op "ON" staat, kunt u het borduurpatroon selecteren volgens de borduurraamafmetingen die u hebt geselecteerd onder ⑦. Meer bijzonderheden vindt u in "Patronen selecteren/openen passend in het formaat van het borduurraam" in het gedeelte "Borduren".
- ⑩ Hiermee wijzigt u de garenkleurweergave in het "Embroidery"-scherm; garennummer, kleurnaam. (pagina B-67).
- ⑪ Wanneer u garennummer "#123" selecteert, kunt u kiezen uit zes garenmerken. (pagina B-67).
- ⑫ Hiermee wijzigt u de maximuminstelling borduursnelheid. Meer bijzonderheden vindt u in "Borduursnelheid aanpassen" in het gedeelte "Borduren".
- ⑬ Hiermee wijzigt u de maateenheid van de display (mm/inch).
- ⑭ Hiermee past u de bovendraadspanning aan voor borduren. Meer bijzonderheden vindt u in "Draadspanning aanpassen" in het gedeelte "Borduren".
- ⑮ Hiermee geeft u het formaat van de patroonminiaturen op. Meer bijzonderheden vindt u in "Weergave-formaat van patroonminiaturen opgeven" in het gedeelte "Borduren".
- ⑯ Hiermee wijzigt u de achtergrondkleur voor de weergave van het borduurgebied. Meer bijzonderheden vindt u in "Achtergrondkleuren van de borduurpatronen wijzigen" in het gedeelte "Borduren".
- ⑰ Hiermee wijzigt u de achtergrondkleur voor het miniatuurgebied. Meer bijzonderheden vindt u in "Achtergrondkleuren van de borduurpatronen wijzigen" in het gedeelte "Borduren".

■ Algemene instellingen

Pagina 6



Pagina 7



Pagina 8

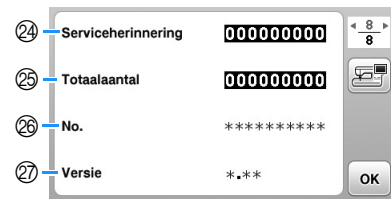

- 18 Hiermee selecteert u de naaldstopstand: omhoog of omlaag.
- 19 Selecteer of u een bedieningssignaal wilt horen. Meer bijzonderheden vindt u in “Bedieningssignaal” in het gedeelte “Bijlage”.
- 20 Selecteer of het beginscherm wordt weergegeven wanneer u de machine aanzet.
- 21 Selecteer de schermtaal. (pagina B-15)
- 22 Selecteer of u verlichting voor het naald-en werkgedeelte wilt aanzetten.
- 23 Selecteer de invoergevoeligheid voor de bedieningstoetsen. (pagina B-15)
- 24 Hiermee geeft u de serviceherinnering weer, een geheugensteuntje om de machine regelmatig een servicebeurt te laten geven. (Neem hiervoor contact op met uw officiële Brother-dealer.)
- 25 Hiermee geeft u het totaal aantal steken weer dat is genaaid op deze machine.
- 26 Het “No.” is het interne nummer van uw machine.
- 27 Geeft de programmaversie van het LCD display weer.



Memo

- De nieuwste versie van de software is geïnstalleerd op uw machine. Informeer bij uw plaatselijke erkende Brother-dealer of kijk op “ <http://support.brother.com/> ” of er updates beschikbaar zijn. Meer bijzonderheden vindt u in “De software van uw machine upgraden met een USB-stick.” in het gedeelte “Bijlage”.
- Druk op  om een afbeelding van het huidige instellingenschermbild op te slaan op een USB-stick. (pagina B-16)

■ Schermtaal kiezen

- 1 Druk op .
- 2 Open pagina 6.
- 3 Met  en  kiest u de schermtaal.



① Schermtaal



- 4 Druk op  om terug te gaan naar het oorspronkelijke scherm.

Invoergevoeligheid voor bedieningstoetsen aanpassen

U kunt de gevoeligheid voor de bedieningstoetsen instellen op vijf niveaus. Open het instellingenschermbom het gewenste niveau in te stellen.



① Bedieningstoetsen

- 1 Druk op  om het instellingenschermbom het gewenste niveau in te stellen.
- 2 Open pagina 7 door te drukken op .
- 3 Druk op "Start".



→ Het scherm voor aanpassingen verschijnt.

- 4 Pas de "Invoergevoeligheid" aan door te drukken op .

- Hoe hoger de instelling, des te gevoeliger zijn de toetsen. De standaardinstelling is "3".

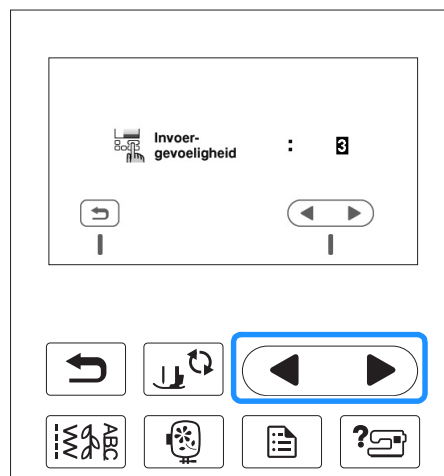

Opmerking

- We adviseren u de hoogste instelling te selecteren als u een elektrostatische touchpen gebruikt.
- Terwijl u de invoergevoeligheid aanpast, drukt u op  om de gevoeligheid te controleren. Wanneer de toets reageert, knippert de waarde die de gevoeligheid aangeeft.

- 5 Druk op  om terug te gaan naar het vorige scherm.

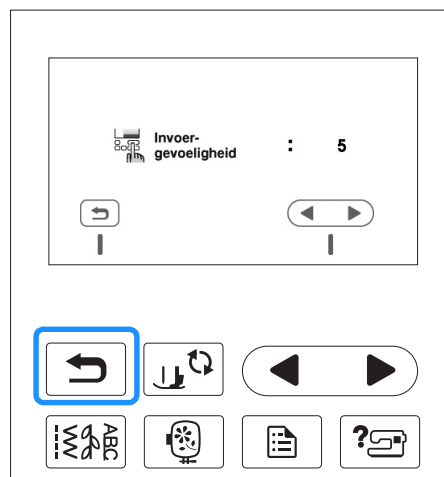

■ Als de machine niet reageert wanneer u op een bedieningstoets drukt

Zet de machine uit, houd de  (draadafkniptoets) ingedrukt en zet de machine aan om de instellingen terug te zetten. Open het instellingenschermbom pas de instellingen opnieuw aan.

Een afbeelding van het instellingscherm opslaan op een USB-stick

U kunt een afbeelding van het instellingscherm opslaan als BMP-bestand.

- 1 Plaats de USB-stick in de USB-poort op de rechterkant van de machine.

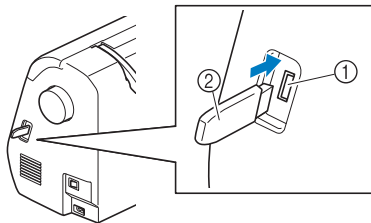

- 1 USB-poort
- 2 USB-stick

- 2 Druk op .

→ Het instellingscherm verschijnt. Selecteer de pagina van het instellingscherm, breng de gewenste veranderingen aan en sla de schermafbeelding op.

- 3 Druk op .

→ Het afbeeldingsbestand wordt opgeslagen op de USB-stick.

- 4 Verwijder de USB-stick en bekijk vervolgens de opgeslagen afbeelding met een computer.

- De afbeeldingen van het instellingscherm worden als bestand opgeslagen onder de naam "S#####.bmp" in de map "bPocket".

Functioneren van de machine controleren

- 1 Zet de machine aan.

→ De schermweergave verschijnt.

- 2 Druk op een willekeurige plek op het scherm.

- 3 Druk op  van het bedieningsscherm.

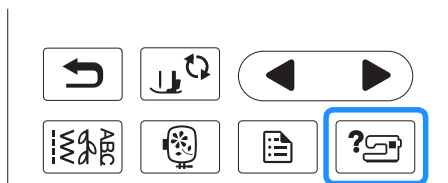

→ Het helpscherm voor de machine verschijnt.

- 4 Druk op de optie die u wilt bekijken.

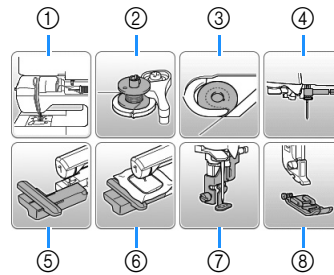

- 1 Bovendraad inrijgen
- 2 Spoel opwinden
- 3 Spoel installeren
- 4 Naald verwisselen
- 5 Borduureenheid bevestigen
- 6 Borduurraam bevestigen
- 7 Borduurvoet bevestigen
- 8 Persvoet verwisselen

→ Het eerste scherm van de beschrijving van de procedure voor het geselecteerde onderwerp verschijnt.

- Wanneer u op  drukt, keert u terug naar het scherm met help-opties.

- 5 Druk op  om naar de volgende pagina te gaan.

Als u op  drukt, gaat u terug naar de vorige pagina.

- 6 Als u klaar bent, drukt u tweemaal op .

Spool opwinden/installeren

⚠ VOORZICHTIG

- Gebruik alleen spool (onderdeelcode: SA156, SFB: XA5539-151) die specifiek voor deze machine is ontworpen. Wanneer u een andere spool gebruikt, kan dit leiden tot letsel of beschadiging van de machine.
- De bijgesloten spool is specifiek ontworpen voor deze machine. Als u een spool van een ander model gebruikt, werkt de machine niet goed. Gebruik alleen de bijgeleverde spool of een spool van hetzelfde type (onderdeelcode: SA156, SFB: XA5539-151).

SA156 is een type spool van klasse 15.

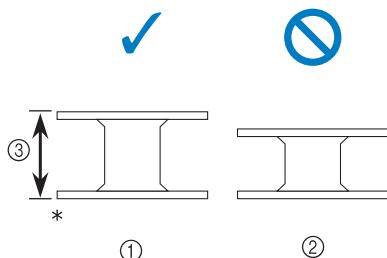

- * Gemaakt van plastic
- ① Dit model
- ② Andere modellen
- ③ 11,5 mm (ca. 7/16 inch)

📖 Memo

- Wanneer het voetpedaal is aangesloten, kunt u het opwinden van de spool starten en stoppen met het voetpedaal.

Spool opwinden

In dit gedeelte wordt beschreven hoe u draad op de spool windt.

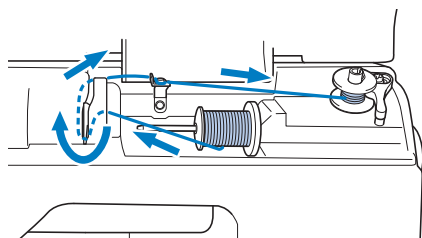

📖 Memo

- Wanneer u de spool opwindt om te borduren, let dan op dat u de aanbevolen onderdraad gebruikt voor deze machine.

- 1 Open het bovendeksel.

- 2 Plaats de spool zo op de spoolwinderas dat de veer op de as in de inkeping van de spool past. Druk op de spool totdat deze vastklikt.

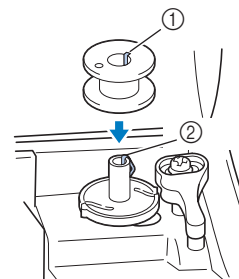

- ① Inkeping
- ② Veer van spoolwinderas

- 3 Schuif de spoolopwinder in de richting van de pijl totdat deze op zijn plek klikt.

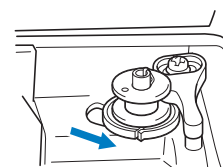

- De "Start/Stop"-toets licht oranje op.

- 4 Verwijder de kloshouder die op de klospen is geplaatst.

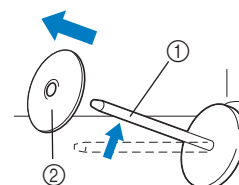

- ① Klospen
- ② Kloshouder

- 5 Plaats de klos draad voor de spool op de klospen.

Schuif de klos zodanig op de pen dat de klos horizontaal staat en de draad aan de voorkant van onderen afwikkelt.

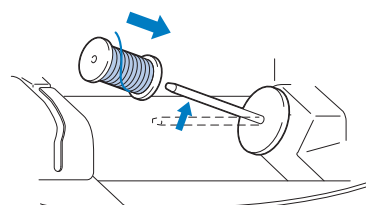

- Als de klos niet zo is geplaatst dat de draad correct afwikkelt, kan de draad verstrikt raken rond de klospen.

6 Schuif de kloshouder op de klospen.

Schuif de kloshouder zo ver mogelijk naar rechts, zoals aangegeven, met de afgeronde kant naar links.

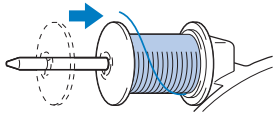

⚠ VOORZICHTIG

- Als de klos of kloshouder niet correct is geïnstalleerd, kan de draad verstrikt raken rond de klospen. Daardoor kan de naald breken.
- Er zijn drie formaten kloshouder beschikbaar. Zo kunt u een kloshouder kiezen die het best past bij het formaat klos dat u gebruikt. Als de kloshouder te klein is voor de klos die u gebruikt, kan de draad blijven haken achter de gleuf in de klos, of kan de machine beschadigd raken. Wanneer u mini king garenklos gebruikt, gebruik dan de garenklos hulpinzet (bij mini of kingsize garenklos). Meer bijzonderheden over de garenklos hulpinzet (bij mini of kingsize garenklos) vindt u in "Memo" op pagina B-18.

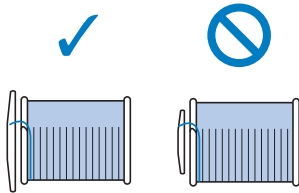

Memo

- Wanneer u de klos gebruikt zoals hieronder aangegeven, gebruikt u de kleine kloshouder. Laat enige ruimte tussen de houder en de klos.

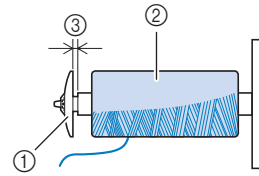

- ① Kloshouder (klein)
- ② Klos (kruiswikkeldraad)
- ③ Ruimte

- Wanneer u draad gebruikt die snel van de klos afwikkelt, zoals transparant nylon garen of metallic garen, plaats dan het klosnetje over de klos voordat u de klos draad op de klospen plaatst. Als het klosnetje te lang is, vouwt u het zo dat het past op het formaat klos.

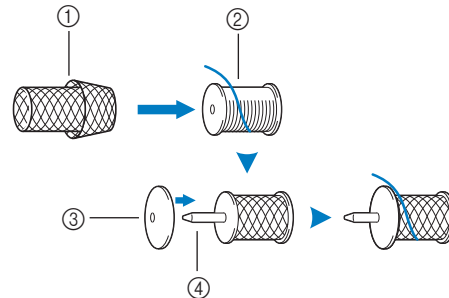

- ① Klosnetje
- ② Klos
- ③ Kloshouder
- ④ Klospen

- Als u een draadklos met een kern van 12 mm (1/2 inch) doorsnee en 75 mm (3 inch) hoog op de klospen plaatst, gebruik dan de garenklos hulpinzet (bij mini- of kingsize garenklos).

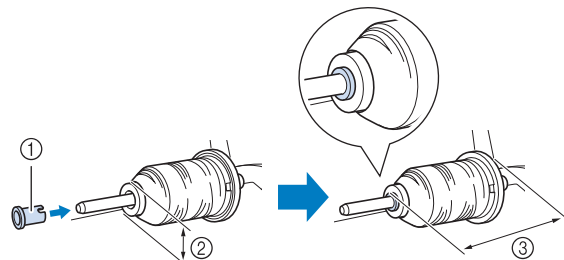

- ① Garenklos hulpinzet (bij mini- of kingsize garenklos)
- ② 12 mm (1/2 inch)
- ③ 75 mm (3 inch)

- 7** Terwijl u de draad in de buurt van de klos vasthoudt met uw rechterhand, zoals aangegeven, trekt u de draad met u linkerhand uit. Vervolgens leidt u de draad achter het draadgeleiderdeksel en naar voren.

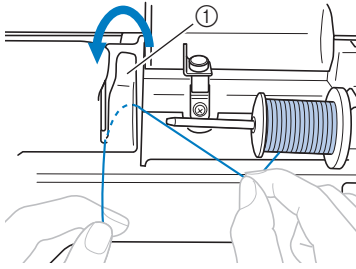

① Draadgeleiderdeksel

- 8** Leid de draad onder de draadgeleiderplaat en trek deze vervolgens naar rechts.

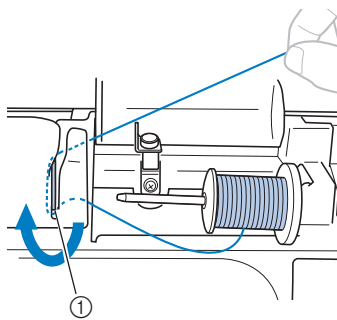

① Draadgeleiderplaat

- 9** Leid de draad onder de haak op de draadgeleider en draai de draad vervolgens tegen de klok in onder de voorspanningsschijf.

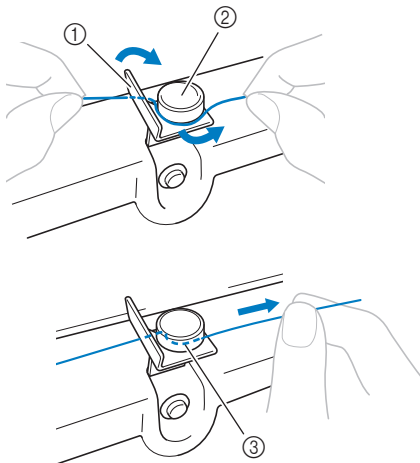

- ① Draadgeleider
② Voorspanningsschijf
③ Trek de draad zo ver mogelijk naar binnen.



Opmerking

- Zorg dat de draad onder de voorspanningsschijf loopt.

- 10** Houd de draad vast met uw linkerhand. Draai de uitgetrokken draad met uw rechterhand met de klok mee vijf- of zesmaal rond de spoel.

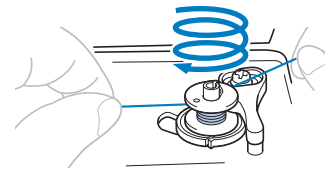

Opmerking

- Zorg dat de draad tussen de klos en de spoel strak staat.
- Let op dat u de draad met de klok mee rond de spoel windt. Anders wordt de draad rond de spoelwinderas gewonden.

- 11** Leid het uiteinde van de draad door de geleidesleuf in de spoelwinderbasis. Trek de draad vervolgens naar rechts om deze af te snijden.

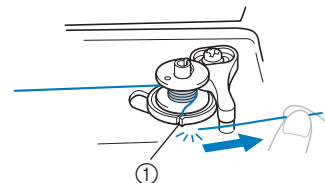

① Geleidesleuf in de spoelwinderbasis (met ingebouwde draadafsnijder)

⚠ VOORZICHTIG

- Zorg dat u de draad afsnijdt zoals aangegeven. Wanneer u de spoel opwindt zonder de draad af te snijden met de in de spoelwinderbasis ingebouwde draadafsnijder, kan de draad verward raken in de spoel of kan de naald verbuigen en breken wanneer de draad opkraakt.

- 12** Schuif de schuifknop voor snelheidsregeling naar rechts.

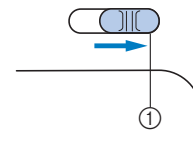

① Snelheidsregeling



Opmerking

- De snelheid van het opwinden van de spoel kan variëren naar gelang het type draad.

- 13** Zet de machine aan.

- 14** Druk eenmaal op de "Start/Stop"-toets om de spoel op te winden.
Wanneer het voetpedaal is aangesloten, drukt u met uw voet het voetpedaal in.



① "Start/Stop"-toets

Opmerking

- Wanneer u doorzichtige nylondraad op de spoel windt, stopt u met het opwinden van de spoel als deze 1/2 tot 2/3 vol is.
Als de spoel volledig is opgewonden met doorzichtige nylondraad, kan de plastic spoel barsten door de druk. Dit leidt tot onregelmatige steken of de spoel kan breken.

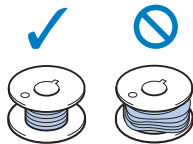

- 15** Wanneer het opwinden van de spoel trager gaat, drukt u eenmaal op de "Start/Stop"-toets om de machine te stoppen.
Wanneer het voetpedaal is aangesloten, haalt u uw voet van het voetpedaal.

⚠ VOORZICHTIG

- Wanneer het opwinden van de spoel trager gaat, stopt u de machine. Anders raakt de machine mogelijk beschadigd.

- 16** Knip met een schaarje het uiteinde van de rond de spoel gewonden draad af.

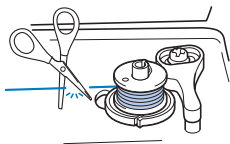

- 17** Schuif de spoelwinderas naar links en verwijder de spoel van de as.

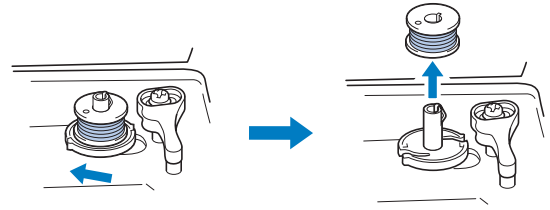

Memo

- Als de spoelwinderas naar rechts staat, beweegt de naald niet. (Naaien is dan onmogelijk.)

- 18** Schuif de schuifknop voor snelheidsregeling naar de gewenste naaisnelheid.

- 19** Verwijder de klos voor de onderdraad van de klossen.

Memo

- Wanneer u de machine start of het handwiel draait nadat de spoel is gewonden, maakt de machine een klikkend geluid. Dit duidt niet op een storing.

De spoel installeren

Installeer de spoel waarop draad is gewonden. U kunt onmiddellijk beginnen met naaien zonder de onderdraad omhoog te halen, door de spoel in het spoelhuis te plaatsen en de draad door de gleuf in het steekplaatdeksel te leiden.

Memo

- Meer bijzonderheden over naaien nadat u de onderdraad naar boven hebt gehaald, bijvoorbeeld bij het maken van plooiën of bij vrij quilten, vindt u in "Onderdraad naar boven halen" op pagina B-27.

⚠ VOORZICHTIG

- Gebruik een spoel die op de juiste manier is opgewonden met draad, anders kan de naald breken of is de draadspanning mogelijk onjuist.

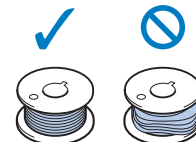

- Alvorens de spoel te plaatsen of verwisselen, drukt u op  van het bedieningspaneel om alle toetsen en knoppen te vergrendelen. Anders kunt u letsel oplopen als u op de "Start/Stop"-toets of op een andere toets drukt en de machine start.

1 Druk een- of tweemaal op  (naaldstandtoets) om de naald omhoog te zetten.

2 Druk op .

→ Het scherm verandert en alle toetsen (met uitzondering van ) en bedieningstoetsen worden vergrendeld.

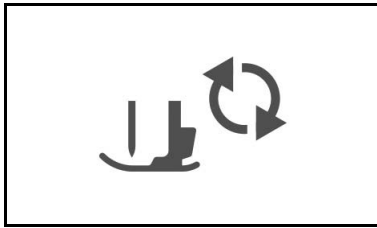

3 Zet de persvoethendel omhoog.

4 Schuif de grendel van het spoelhuisdeksel naar rechts.

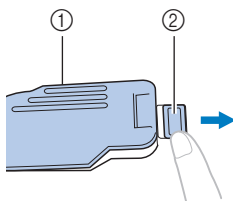

- ① Spoelhuisdeksel
- ② Grendel

5 Verwijder het spoelhuisdeksel.

6 Houd de spool vast met uw rechterhand zodat de draad naar links afwikkelt en houd het uiteinde van de draad vast met uw linkerhand. Plaats met uw rechterhand de spool in het spoelhuis.

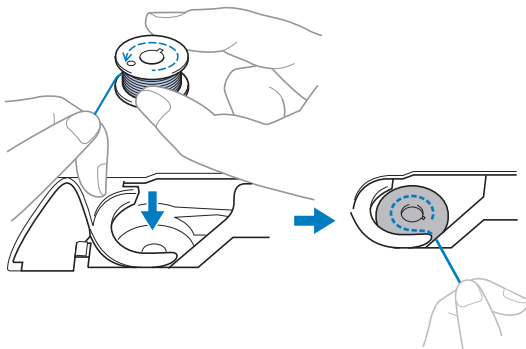

7 Houd de spool losjes vast met uw rechterhand (1), en leid met uw linkerhand het uiteinde van de draad rond het lipje van het steekplaatdeksel (2).

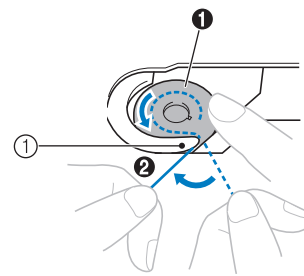

① Lipje

⚠ VOORZICHTIG

- Druk de spool omlaag met uw vinger en wikkel de onderdraad op de juiste manier af; anders kan de draad breken of is de draadspanning mogelijk niet juist.

Memo

- In welke volgorde de onderdraad door de spool moet worden geleid, is aangegeven met markeringen rond het spoelhuis. Rijg de machine in volgens de aanwijzingen.

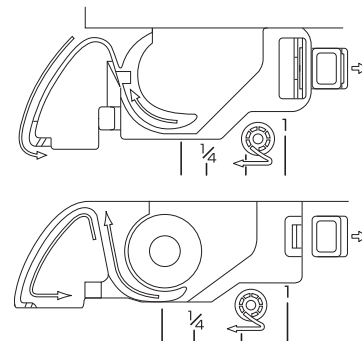

8 Terwijl u de spool losjes vasthoudt met uw rechterhand (1), leidt u de draad door de gleuf in het steekplaatdeksel (2) en trekt u deze iets uit met uw linkerhand (3).

- De draad gaat de spanningsveer van het spoelhuis binnen.

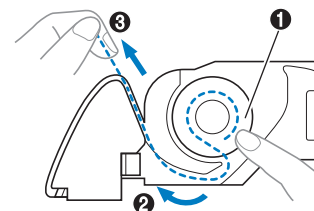

- 9** Terwijl u met uw rechterhand op de spoel drukt om hem op zijn plek te houden (1), leidt u met uw linkerhand de draad door de gleuf (2). Vervolgens snijdt u de draad af met de draadafsnijder. (3).

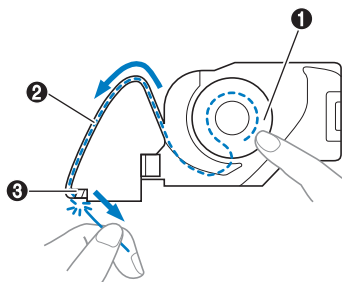

Opmerking

- Als de draad niet correct door de spanningsveer van het spoelhuis is geleid, is de draadspanning mogelijk niet juist.

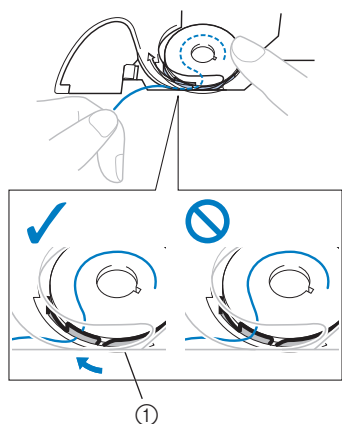

① Spanningsveer

- 10** Bevestig het spoelhuisdeksel weer op zijn plek. Plaats het lipje in de linkerbenedenhoek van het spoelhuisdeksel en druk voorzichtig op de rechterkant.

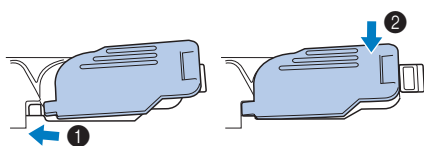

→ Het inrijgen van de onderdraad is hiermee voltooid.

Vervolgens rijgt u de bovendraad in. Ga verder met de procedure in "Bovendraad inrijgen" op pagina B-23.

Memo

- U kunt beginnen met naaien zonder de onderdraad omhoog te halen. Wilt u de onderdraad naar boven halen voordat u gaat naaien, volg dan de procedure in "Onderdraad naar boven halen" op pagina B-27.

- 11** Druk op  om alle toetsen en bedieningstoetsen te ontgrendelen.

Bovendraad inrijgen

⚠ VOORZICHTIG

- Er zijn drie formaten kloshouder beschikbaar. Zo kunt u een kloshouder kiezen die het best past bij het formaat klos dat u gebruikt. Als de kloshouder te klein is voor de gebruikte klos, kan de draad blijven hangen in de spleet in de klos, of kan de naald breken. Wanneer u mini king garenklos gebruikt, gebruik dan de garenklos hulppinzet (bij mini of kingsize garenklos). Meer informatie over de keuze van kloshouders voor de gekozen draad vindt u in pagina B-18.

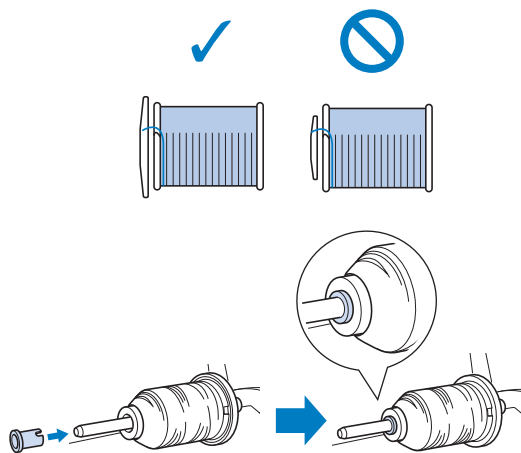

- Volg voor het inrijgen van de bovendraad de instructies zorgvuldig op. Is de bovendraad niet juist ingeregend, dan kan de draad verward raken of de naald kan verbogen raken of afbreken.
- Gebruik nooit garen van dikte 20 of minder.
- Gebruik de juiste combinatie van naald en draad. Meer bijzonderheden over de juiste combinatie van naalden en draden vindt u in "Stof/draad/naald-combinaties" op pagina B-30.

Bovendraad inrijgen

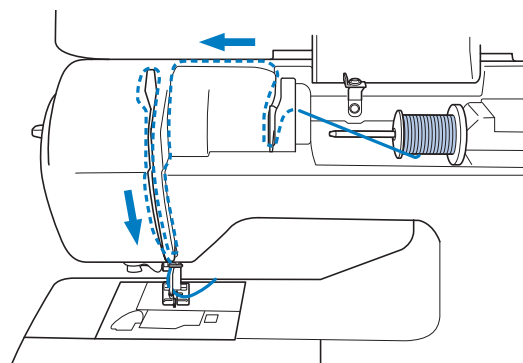

→ Volg voor het inrijgen van de bovendraad de instructies zorgvuldig op.

1 Zet de machine aan.

2 Zet de persvoet omhoog met de persvoethendel.

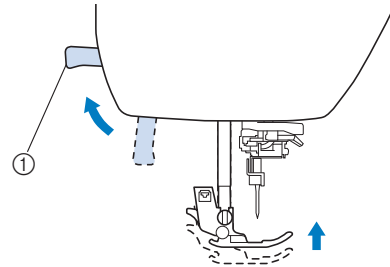

① Persvoethendel

→ Het bovendraadluikje gaat open, zodat u de machine kunt inrijgen.

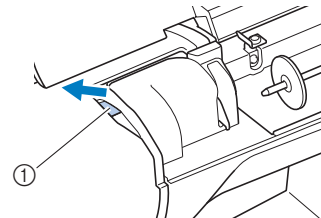

① Luikje

Opmerking

- Als de persvoet niet omhoog staat, kunt u de machine niet inrijgen.

3 Druk een- of tweemaal op \updownarrow (naaldstandtoets) om de naald omhoog te zetten.

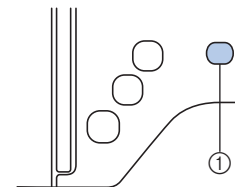

① Naaldstandtoets

→ De naald staat goed omhoog wanneer de markering op het handwiel boven staat, zoals hieronder aangegeven. Controleer het handwiel. Als deze markering niet op deze positie staat, drukt u op \updownarrow (naaldstandtoets) totdat dit wel het geval is.

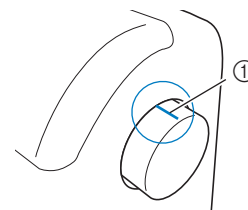

① Markering op handwiel

- 4 Verwijder de kloshouder die op de klospen is geplaatst.

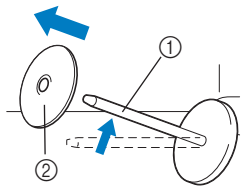

- ① Klospen
- ② Kloshouder

- 5 Plaats de draadklos op de klospen.

Schuif de klos zodanig op de pen dat de klos horizontaal staat en de draad aan de voorkant van onderen afwikkelt.

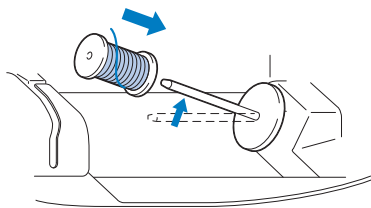

⚠ VOORZICHTIG

- Als de draadklos of de kloshouder niet op de juiste plek zit, kan de draad verward raken rond de klospen, waardoor de naald kan breken.

- 6 Schuif de kloshouder op de klospen.

Schuif de kloshouder zo ver mogelijk naar rechts, zoals aangegeven, met de afgeronde kant naar links.

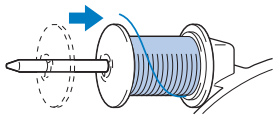

- 7 Terwijl u de draad losjes vasthoudt met uw rechterhand, trekt u de draad uit met uw linkerhand en leidt u de draad vervolgens achter het draadgeleiderdeksel en naar voren.

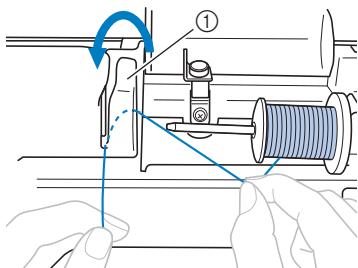

- ① Draadgeleiderdeksel

- 8 Terwijl u met uw rechterhand de draad losjes vasthoudt, leidt u hem onder de draadgeleiderplaat en haalt u hem omhoog.

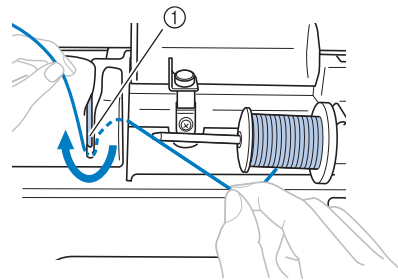

- ① Draadgeleiderplaat

- 9 Leid de draad door het draadtraject in de hieronder aangegeven volgorde.

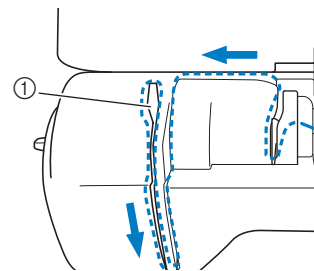



- ① Luikje

💡 Opmerking

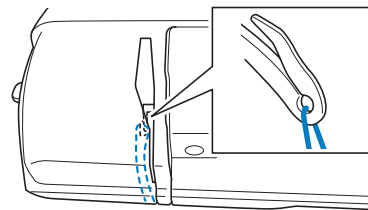
- Als de persvoet omlaag staat en het klepje gesloten is, kunt u de machine niet inrijgen. Zet de persvoet omhoog om het klepje te openen voordat u de machine inrijgt. Zet bovendien de persvoet omhoog om het klepje te openen voordat u de bovendraad verwijdert.
- Deze machine is uitgerust met een venster waarin u de stand van de draadophaalhendel kunt controleren. Kijk door dit venster om te controleren of de draad juist door de draadophaalhendel is geleid.



- 10 Druk op .

→ Het scherm verandert en alle toetsen (met uitzondering van ) en bedieningstoetsen worden vergrendeld.

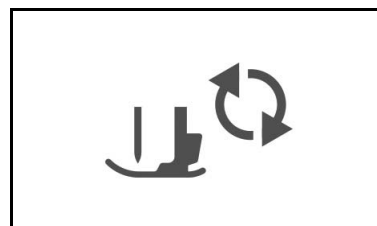

11 Schuif de draad achter de draadgeleider op de naaldstang.

U kunt de draad gemakkelijk achter de draadgeleider aan de naaldstang schuiven: u houdt de draad in uw linkerhand en leidt de draad vervolgens met uw rechterhand (zie afbeelding). Leid de draad links langs het lipje van de draadgeleiders op de naaldstang.

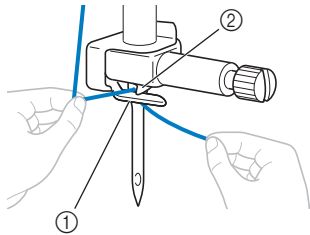

- ① Draadgeleiders op de naaldstang
② Lipje

12 Zet de persvoethendel omhoog.**Naald inrijgen****Memo**

- U kunt de naaldinrijger gebruiken met machinenaalden 75/11 t/m 100/16.
- U kunt de naaldinrijger niet gebruiken met de platte naald of de tweelingnaald.
- Wanneer u speciaal garen of doorzichtige eenvezelige nyloodraad gebruikt, is het niet aan te raden om de naaldinrijger te gebruiken.
- Zie "Naald handmatig inrijgen (zonder de naaldinrijger te gebruiken)" op pagina B-26 als de naaldinrijger niet kan worden gebruikt.

1 Trek het uiteinde van de draad die door de draadgeleider op de naaldstang is geleid naar links. Leid vervolgens de draad door de inkeping van de draadgeleider van de inrijger ①. Trek vervolgens de draad stevig vanaf de voorkant en steek hem helemaal in de gleuf van de geleiderschijf van de inrijger die is gemarkeerd met "7" ②.

- Zorg dat de draad door de gleuf van de draadgeleider van de inrijger gaat.

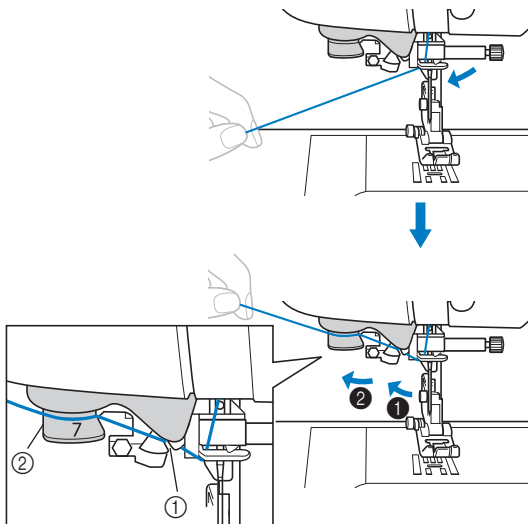

- ① Inkeping van de draadgeleider van de inrijger
② Draadgeleiderschijf van de inrijger

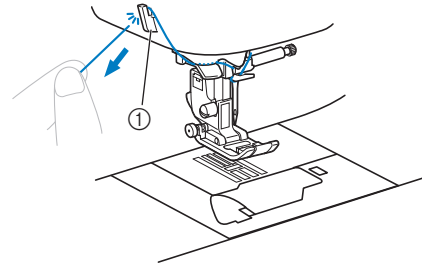
2 Snijd de draad af met de draadafsnijder op de linkerkant van de machine.

- ① Draadafsnijder

**Opmerking**

- Als u de draad erdoor trekt en deze niet goed kan worden afgesneden, zet u de persvoethendel omlaag. Zo blijft de draad op zijn plek en kunt u hem beter afsnijden. Als u deze bewerking hebt uitgevoerd, slaat u stap ③ over.

- Wanneer u draad gebruikt die snel van de klos afwijkt, zoals metallic garen, is het misschien moeilijk om de naald in te rijgen nadat u de draad hebt afgeknipt.

In plaats van de draadafsnijder te gebruiken trekt u de draad ongeveer 8 cm (ca. 3 inch) uit nadat u deze door de draadgeleiderschijven van de inrijger hebt geleid (aangegeven met "7").

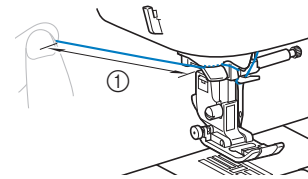

- ① 8 cm (ca. 3 inch) of meer

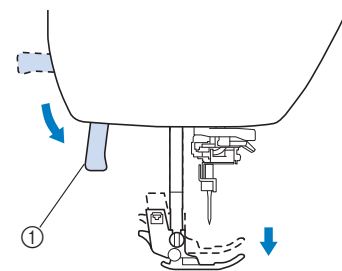
3 Zet de persvoet omlaag met de persvoethendel.

- ① Persvoethendel

- 4** Zet de naaldinrijghendel aan de linkerkant van de machine omlaag totdat deze klikt. Zet de hendel vervolgens in de oorspronkelijke stand.

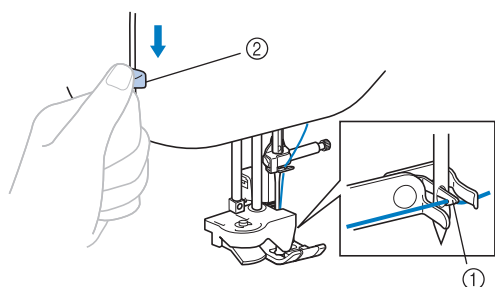

- ① Haak
② Naaldinrijghendel

→ De haak draait en leidt de draad door het oog van de naald.

Opmerking

- Als de naald niet helemaal omhoog staat, kunt u de naald niet inrijgen met de naaldinrijger. Draai het handwiel tegen de klok in totdat de naald in de hoogste stand staat. De naald staat goed omhoog wanneer de markering op het handwiel boven staat, zoals aangegeven onder stap **3** op pagina B-23.

- 5** Trek voorzichtig aan het draaduiteinde dat door het oog van de naald is getrokken.

Als de naald niet volledig wordt ingeregen, maar zich in het oog van de naald een lus vormt, trekt u voorzichtig de lus door het oog van de naald zodat ook het uiteinde van de draad door het oog gaat.

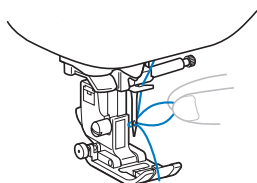

⚠ VOORZICHTIG

- Trek niet te hard aan de draad. Dan kan de naald breken of verbuigen.

- 6** Zet de persvoethendel omhoog. Leid het uiteinde van de draad door en onder de persvoet en trek ongeveer 5 cm draad (ca. 2 inch) naar de achterkant van de machine.

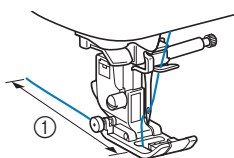

- ① 5 cm (ca. 2 inch)

- 7** Druk op  om alle toetsen en bedieningstoetsen te ontgrendelen.

Naald handmatig inrijgen (zonder de naaldinrijger te gebruiken)

Wanneer u een speciale draad, zoals doorzichtige nylondraad gebruikt, kunt u geen platte naald of tweelingnaald gebruiken met de naaldinrijger. Rijg de naald in zoals hieronder beschreven.

- 1** Leid de draad achter de draadgeleider op de naaldstang.

- Voor meer informatie, zie "Bovendraad inrijgen" op pagina B-23.

- 2** Zet de persvoethendel omlaag.

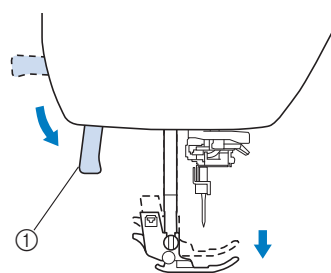

- ① Persvoethendel

- 3** Leid de draad van voren naar achteren door het oog van de naald.

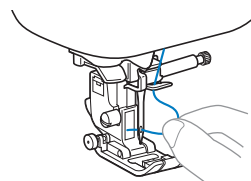

- 4** Zet de persvoethendel omhoog. Leid het uiteinde van de draad door en onder de persvoet en trek ongeveer 5 cm draad (ca. 2 inch) naar de achterkant van de machine.

- 5** Druk op  om alle toetsen en bedieningstoetsen te ontgrendelen.

Onderdraad naar boven halen

Wanneer u plooiën of fantasiequiltsteken wilt maken, trekt u eerst de onderdraad omhoog zoals hieronder beschreven.

- 1 Zie "Bovendraad inrijgen" (pagina B-23) om de machine in te rijgen met de bovendraad, en de naald in te rijgen.
- 2 Volg stap 4 t/m 6 in "De spoel installeren" (pagina B-20) om de spoel te installeren in het spoelhuis.
- 3 Leid de onderdraad door de sleuf.

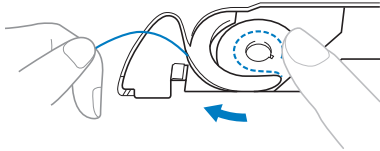

- 4 Houd de bovendraad losjes vast met uw linkerhand en druk tweemaal op  (naaldstandtoets) om de naald omlaag en weer omhoog te zetten.

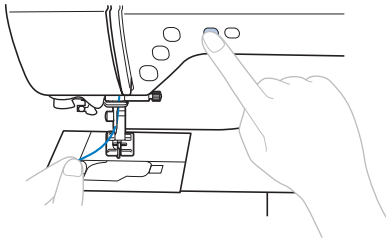

→ De onderdraad zit in een lus rond de bovendraad en kan naar boven worden getrokken.

- 5 Trek de bovendraad voorzichtig omhoog om het uiteinde van de onderdraad eruit te trekken.

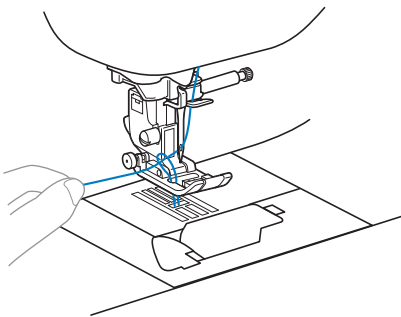

- 6 Trek de onderdraad omhoog, leid deze onder de persvoet en trek deze circa 10 cm (4 inch) naar de achterkant van de machine, zodat hij gelijk loopt met de bovendraad.

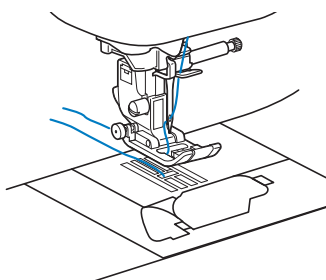

- 7 Bevestig het spoelhuisdeksel weer op zijn plek.

Plaats het lipje in de linkerbenenhoek van het spoelhuisdeksel en druk voorzichtig op de rechterkant.

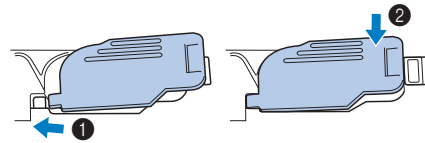

Werken met de tweelingnaald

Met de tweelingnaald kunt u twee parallelle lijnen van dezelfde steken naaien met twee verschillende draden. Beide bovendraden moeten van dezelfde dikte en kwaliteit zijn. Gebruik de tweelingnaald, de horizontale klossen en de juiste klos houders.

Meer informatie over steken die u kunt naaien met de tweelingnaald vindt u in de "Steekinstellingentabel" die begint op pagina B-46.

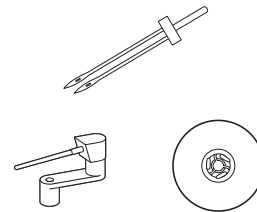

Memo

- Traditioneel wordt een tweelingnaald ook gebruikt om gepaspelde naden te maken. Neem contact op met uw dichtstbijzijnde Brother-dealer om de optionele plisseervoet (gepaspelde naden) voor uw machine aan te schaffen (SA194, F069: XF5832-001).

VOORZICHTIG

- Gebruik uitsluitend de tweelingnaald (2/11 naald, onderdeelcode: X59296-121). Wanneer u een andere naald gebruikt, kan de naald verbuigen of kan de machine beschadigd raken.
- Gebruik nooit verbogen naalden. Verbogen naalden breken gemakkelijk, en dit kan leiden tot letsel.
- Met de tweelingnaald kunt u de naaldinrijger niet gebruiken. Wanneer u de naaldinrijger gebruikt met de tweelingnaald, kan de machine beschadigd raken.

- 1 Druk op  en installeer de tweelingnaald.

→ Het scherm verandert en alle toetsen (met uitzondering van ) en bedieningstoetsen worden vergrendeld.

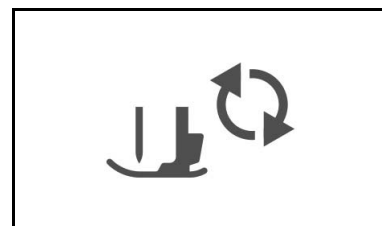

- Meer bijzonderheden over het installeren van een naald vindt u in "Naald verwisselen" op pagina B-31.

2 Rijk de bovendraad voor de linkernaald in.

- Meer bijzonderheden vindt u in stap 1 t/m 11 van "Bovendraad inrijgen" op pagina B-23.

3 Rijk de bovendraad handmatig door het oog van de linkernaald.

Leid de draad van voren naar achteren door het oog van de naald.

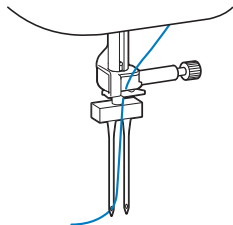

4 Plaats de horizontale klossen op de spoelwinderas.

Plaats de klossen zodanig dat deze loodrecht op de spoelwinderas staat.

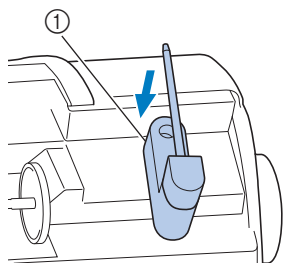

① Spoelwinderas

5 Draai de klossen naar links zodat hij horizontaal staat.

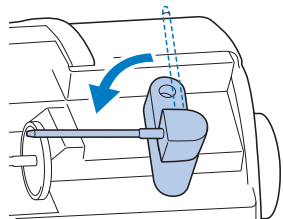

6 Plaats de bovendraadklos voor de rechternaald op de klossen. Zet deze vast met de kloshouder.

De draad moet van onder van de voorkant van de klos afwinden.

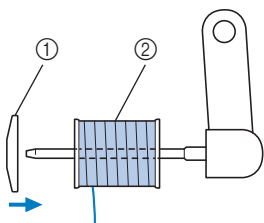

① Kloshouder
② Klos

7 Rijk de bovendraad op dezelfde manier in als de bovendraad voor de linkerkant.

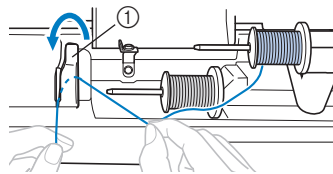

① Draadgeleiderdeksel

- Meer bijzonderheden vindt u in stap 7 t/m 9 van "Bovendraad inrijgen" op pagina B-23.

8 Rijk de rechternaald handmatig in zonder de draad door de draadgeleider op de naaldstang te leiden.

Leid de draad met de hand van voren naar achteren door het oog van de naald.

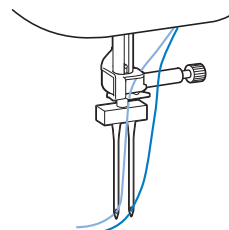

- Met de tweelingnaald kunt u de naaldinrijger niet gebruiken. Wanneer u de naaldinrijger gebruikt met de tweelingnaald, kan de machine beschadigd raken.

9 Bevestig zigzagvoet "J".

- Meer bijzonderheden over het verwisselen van de persvoet vindt u in "Persvoet verwisselen" op pagina B-33.

! VOORZICHTIG

- Gebruik zigzagvoet "J" indien u met de tweelingnaald gaat werken. Als de steken erg dicht op elkaar worden genaaid, gebruikt u monogramvoet "N" en eventueel extra steunstof of versteviging.

10 Druk op  om alle knoppen en bedieningstoetsen te ontgrendelen, en selecteer een steek.

- Hoe u steken selecteert leest u in "Een steek naaien" op pagina B-36.
- Raadpleeg "Steekinstellingentabel" op pagina B-46 voor steken met een tweelingnaald.

! VOORZICHTIG

- Let op dat u de juiste steek selecteert wanneer u de tweelingnaald gebruikt; anders kan de naald breken of de machine beschadigd raken.

11 Druk op  om het instellingenscherf weer te geven.

- 12 Stel “Tweelingnaald” in op “ON”.



- 13 Druk op .

VOORZICHTIG

- Zorg dat u de tweelingnaaldinstelling selecteert wanneer u de tweelingnaald gebruikt, anders kan de naald breken of de machine beschadigd raken.

- 14 Begin met naaien.

- Meer informatie over het beginnen met naaien vindt u in “BEGINNEN MET NAAIEN” op pagina B-36.
- Twee rijen steken worden parallel naast elkaar genaaid.

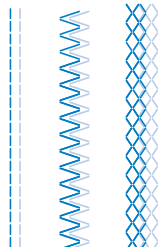

Opmerking

- Wanneer u de naairichting wijzigt, drukt u op  (naaldstandtoets) om de naald op te tillen van de stof; vervolgens zet u de persvoethendel omhoog en draait u de stof.

VOORZICHTIG

- Draai de stof niet terwijl de tweelingnaald omlaag staat in de stof. De naald kan dan breken of de machine kan beschadigd raken.

Stof/draad/naald-combinaties

- Naalden die u kunt gebruiken met deze machine: naalden voor huishoudnaaimachines (maat 65/9 - 100/16)
 - * Hoe hoger de waarde, des te groter de naald. Lagere nummers betekenen dunnere naalden.
- Draden die kunnen worden gebruikt met deze machine: 30 - 90 dikte
 - * Gebruik nooit garen van dikte 20 of minder. Dit kan een machinestoring veroorzaken.
 - * Hoe lager de waarde, des te dikker de draad. Hogere nummers betekenen dunnere draden.
- Welke machinenaald en draad u dient te gebruiken hangt af van het soort stof en de dikte ervan. Raadpleeg de volgende tabel om de geschikte draad en naald te bepalen voor de stof die u wilt naaien.
 - De combinaties in de tabel vormen een algemene richtlijn. Naai enkele proefsteken met de stof die u gaat gebruiken, en het gewenste aantal lagen.
 - De machinenaalden zijn verbruiksartikelen. Uit het oogpunt van veiligheid en optimale resultaten adviseren we de naald regelmatig te vervangen. Meer informatie over het vervangen van de naald vindt u in "Naald controleren" op pagina B-31.
- In principe gebruikt u een dunne naald en draad voor dunne stof en een dikkere naald en draad voor dikkere stof.
- Selecteer een steek die geschikt is voor de stof en pas de steeklengte aan. Wanneer u lichte stof naait, maakt u de steeklengte korter. Wanneer u zware stof naait, maakt u de steeklengte langer. (pagina B-41)
 - Voor het naaien van stretchstoffen, zie "Stretchstoffen naaien" in "Naaien".

Soort stof/Toepassing		Draad		Naalddikte	Steeklengte [mm (inch)]
		Soort	Dikte		
Lichte stof	Dun linnen, crêpe georgette, organza, crêpe, chiffon, voile, tule, voeringstoffen, enz.	Polyester draad	60 - 90	65/9 - 75/11	Fijne steken 1,8-2,5 (1/16-3/32)
		Katoendraad, Zijdedraad	50 - 80		
Middelzware stof	Lakenstof, taftzijde, gabardine, flanel, bolletjesstof, linnen, badstof, wafeldoek, popeline, satijn, quiltkatoen, enz.	Polyester draad	60 - 90	75/11 - 90/14	Regelmatige steken 2,0-3,0 (1/16-1/8)
		Katoendraad, Zijdedraad	50 - 60		
Zware stoffen	Denim en spijkerstof (12 oz of meer), canvas, enz.	Polyester draad, Katoendraad	30	100/16	Lange steken 2,5-4,0 (3/32-3/16)
		Polyester draad	60	90/14 - 100/16	
	Katoendraad, Zijdedraad	30 - 50			
Stretchstoffen (gebreide stof, enz.)	Jersey, tricot, T-shirtstof, fleece, interlock, enz.	Katoendraad, Polyesterdraad, Zijdedraad	50	Ballpointnaald 75/11 - 90/14	Juiste instelling voor stofdikte
Voor afwerksteken		Polyesterdraad,	30	90/14 - 100/16	Juiste instelling voor stofdikte
		Katoendraad	50 - 60	75/11 - 90/14	

■ Doorzichtige nylondraad

Gebruik een naald voor huishoudnaaimachines geschikt voor afwerksteken, ongeacht de stof of draad.

■ Borduurnaalden

Gebruik een 75/11 huishoudmachinenaald voor borduurwerk.

⚠ VOORZICHTIG

- In de bovenstaande tabel vindt u de juiste combinaties van stof, draad en naald. Wanneer de combinatie van stof, draad en naald onjuist is, kan de naald verbuigen of breken, vooral bij zware stof (zoals spijkerstof) en bij gebruik van dunne naalden (bijvoorbeeld 65/9 t/m 75/11). Bovendien kunnen de steken ongelijkmatig worden of gaan plooiën of kunnen steken worden overgeslagen.

Naald wisselen

Neem de volgende voorzorgsmaatregelen in acht bij het omgaan met naalden. Wanneer u deze voorzorgsmaatregelen niet opvolgt, kan dit ernstige gevolgen hebben, bijvoorbeeld wanneer een naald breekt en stukjes ervan wegspringen. Lees de onderstaande instructies zorgvuldig en volg deze op.

⚠ VOORZICHTIG

- Gebruik uitsluitend aanbevolen naalden voor huishoudnaaimachines. Wanneer u een andere naald gebruikt, kan de naald verbuigen of kan de machine beschadigd raken.
- Gebruik nooit verbogen naalden. Verbogen naalden breken gemakkelijk, en dit kan leiden tot letsel.

Naald controleren

Het is uiterst gevaarlijk om te naaien met een verbogen naald, omdat de naald dan kan breken terwijl u aan het werk bent.

Leg een naald vóór gebruik met de vlakke kant op een vlakke ondergrond en controleer of de afstand tussen de naald en de ondergrond overal gelijk is.

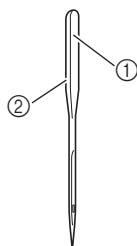

- ① Vlakke kant
- ② Markering naaldsoort

⚠ VOORZICHTIG

- Als de afstand tussen de naald en de vlakke ondergrond niet gelijk is, is de naald verbogen. Gebruik geen verbogen naald.

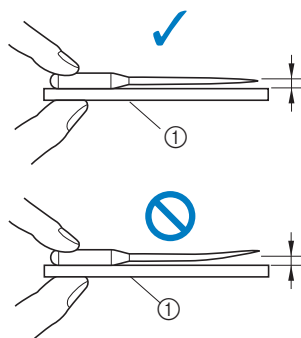

- ① Vlakke ondergrond

💡 Opmerking

- Vervang de naald in gevallen zoals de vier onderstaande:
 - ① Als u een ongewoon geluid hoort wanneer de naald de stof in gaat, terwijl u proefsteken naait op lage snelheid. (Mogelijk is de punt van de naald kapot.)
 - ② Als steken worden overgeslagen. (Mogelijk is de naald verbogen.)
 - ③ Nadat u één project hebt afgerond, bijvoorbeeld een kledingstuk.
 - ④ Nadat u drie volle spoelen draad hebt verbruikt.

Naald verwisselen

Gebruik de schroevendraaier, en een naald waarvan u hebt gecontroleerd dat hij recht is, volgens de aanwijzingen in "Naald controleren".

- 1 Druk een- of tweemaal op (naaldstandtoets) om de naald omhoog te zetten.
- 2 Plaats de stof of het papier onder de persvoet om het gat in de steekplaat te bedekken.

💡 Opmerking

- Alvorens u de naald vervangt, bedekt u het gat in de naaldplaat met stof of papier om te voorkomen dat de naald in de machine valt.

- 3 Druk op .
 - Het scherm verandert en alle toetsen (met uitzondering van) en bedieningstoetsen worden vergrendeld.

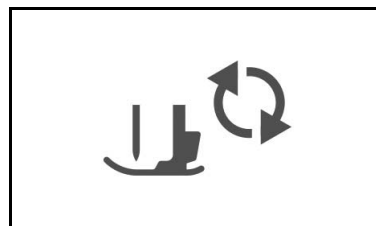

- 4** Houd de naald vast met uw linkerhand. Draai met een schroevendraaier de naaldklemschroef naar u toe (tegen de klok in) om de naald te verwijderen.

- U kunt de naaldklemschroef ook los of vast draaien met de schijfvormige schroevendraaier.

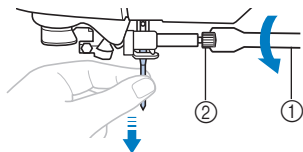

- ① Schroevendraaier
- ② Naaldklemschroef

- Gebruik niet te veel kracht bij het los- of vastdraaien van de naaldklemschroef, aangezien dit bepaalde onderdelen van de machine kan beschadigen.

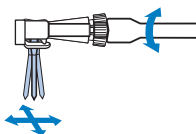

- 5** Plaats de naald met de vlakke kant naar achteren totdat de naald de naaldstopper raakt.

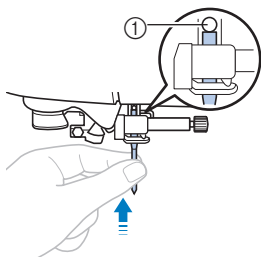

- ① Naaldstopper

- 6** Houd de naald in uw linkerhand en draai de naaldklemschroef vast (met de klok mee) met de schroevendraaier.

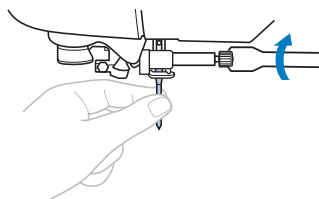

⚠ VOORZICHTIG

- Zorg dat u de naald plaatst tot aan de naaldstopper en dat u de naaldklemschroef goed vastdraait met de schroevendraaier. Anders kan de naald breken of kan de machine beschadigd raken.

- 7** Druk op  om alle toetsen en bedieningstoetsen te ontgrendelen.

Persvoet verwisselen

⚠ VOORZICHTIG

- Gebruik de persvoet die geschikt is voor de soort steek die u wilt naaien, anders kan de naald de persvoet raken, waardoor de naald kan verbuigen of breken.
- Gebruik uitsluitend persvoeten die speciaal zijn ontworpen voor deze machine. Het gebruik van andere persvoeten kan leiden tot letsel of tot schade aan de machine.

Persvoet verwisselen

1 Druk een- of tweemaal op  (naaldstandtoets) om de naald omhoog te zetten.

2 Druk op .

→ Het scherm verandert en alle toetsen (met uitzondering van ) en bedieningstoetsen worden vergrendeld.

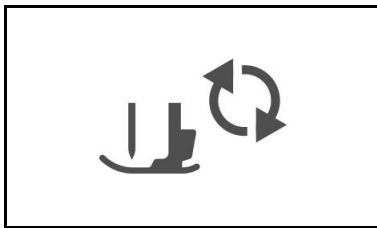

3 Zet de persvoethendel omhoog.

4 Druk op de zwarte toets achter op de persvoethouder om de persvoet te verwijderen.

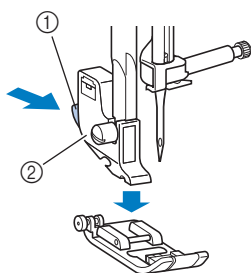

- ① Zwarte toets
- ② Persvoethouder

5 Plaats een andere persvoet onder de houder, zodat de pen van de persvoet op één lijn staat met de inkeping in de houder.

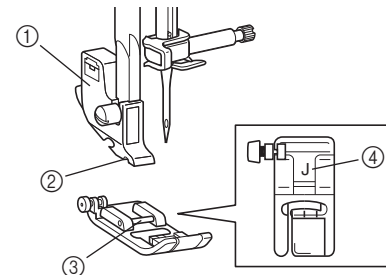

- ① Persvoethouder
- ② Inkeping
- ③ Pen
- ④ Type persvoet

6 Zet de persvoethendel omlaag, zodat de persvoetpen vastklikt in de inkeping in de houder.

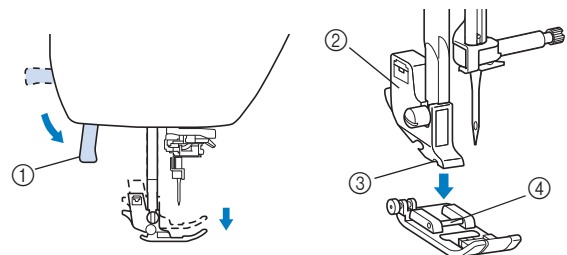

- ① Persvoethendel
- ② Persvoethouder
- ③ Inkeping
- ④ Pen

→ De persvoethendel is bevestigd.

7 Breng de persvoethendel omhoog om te controleren of de persvoet stevig vastzit.

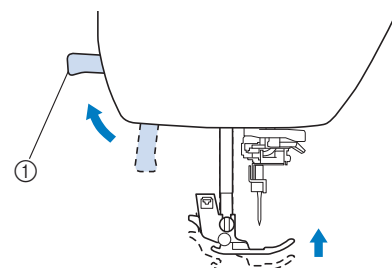

- ① Persvoethendel

8 Druk op  om alle toetsen en bedieningstoetsen te ontgrendelen.

Opmerking

- Wanneer een steek is geselecteerd, wordt op het scherm het pictogram weergegeven voor de persvoet die u moet gebruiken. Controleer voordat u gaat naaien of de juiste persvoet is bevestigd. Als u de onjuiste persvoet hebt geïnstalleerd, zet u de machine uit en bevestigt u de juiste persvoet.

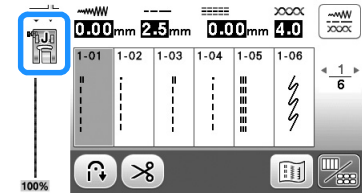

- Zigzagvoet "J"
- Monogramvoet "N"
- Afwerksteekvoet "G"
- Knoopsgatvoet "A"
- Blindzoomvoet "R"
- Knoopaanzetvoet "M"
- Zijsnijder "S"

- Meer bijzonderheden over de persvoet die moet worden gebruikt met de geselecteerde steek vindt u in de "Steekinstellingentabel" die begint op pagina B-46.

Persvoethouder verwijderen en bevestigen

Verwijder de persvoethouder wanneer u de machine reinigt of wanneer u een persvoet installeert waarvoor de persvoethouder niet nodig is, bijvoorbeeld de boventransportvoet of quiltvoet. Verwijder de persvoethouder met de schroevendraaier.

1 Druk op .

→ Het scherm verandert en alle toetsen (met uitzondering van) en bedieningstoetsen worden vergrendeld.

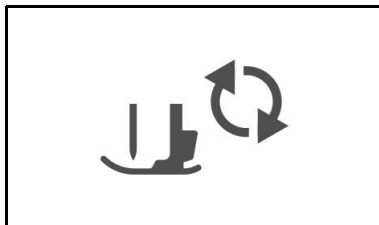

2 Verwijder de persvoet.

- Voor meer informatie, zie "Persvoet verwisselen" op pagina B-33.

3 Draai de schroef van de persvoethouder los met de schroevendraaier.

Draai de schroef naar de achterkant van de machine (tegen de klok in).

- U kunt de persvoethouderschroef ook los- of vastdraaien met de schijfvormige schroevendraaier.

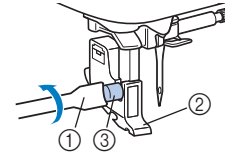

- ① Schroevendraaier
- ② Persvoethouder
- ③ Persvoethouderschroef

■ Persvoethouder bevestigen

1 Druk op .

→ Het scherm verandert en alle toetsen (met uitzondering van) en bedieningstoetsen worden vergrendeld.

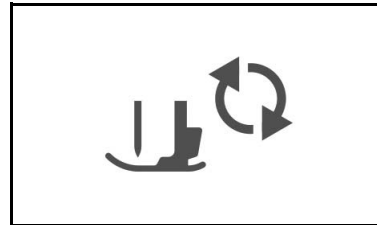

2 Zet de persvoethendel omhoog.

3 Houd de persvoethouder op één lijn met de linkeronderkant van de persvoetstang.

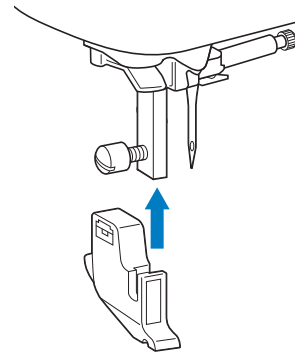

- 4 Houd de persvoethouder op zijn plek met uw rechterhand en draai de schroef aan met de schroevendraaier in uw linkerhand.

Draai de schroef naar u toe (met de klok mee).

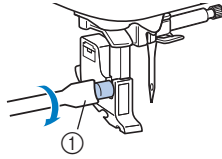

① Schroevendraaier

⚠ VOORZICHTIG

- Draai de persvoethouderschroef goed vast. Anders kan de persvoethouder eraf vallen en door de naald worden geraakt. De naald kan dan verbuigen of breken.



Opmerking

- Als de persvoethouder onjuist is bevestigd, is de draadspanning niet goed.

Hoofdstuk 2 **BEGINNEN MET NAAIEN**

Naaien

! VOORZICHTIG

- Let goed op de plaats van de naald wanneer de machine in werking is. Houd bovendien uw handen uit de buurt van alle bewegende delen, zoals de naald en het handwiel. Anders kunt u letsel oplopen.
- Trek niet te hard aan de stof en duw de stof niet te hard tijdens het naaien. Anders kunt u letsel oplopen en kan de naald breken.
- Gebruik nooit verbogen naalden. Verbogen naalden breken gemakkelijk, en dit kan leiden tot letsel.
- Pas op dat de naald geen rijgspelden raakt, anders kan de naald verbuigen of breken.

Soorten steken

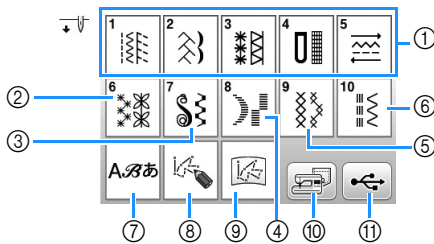

- 1 Naaisteken
U kunt selecteren uit rechte steken, afwerksteken, knoopgatsteken en decoratieve basissteken. Meer bijzonderheden over de diverse steken vindt u in de "Steekinstellingentabel" die begint op pagina B-46.
 - 2 Decoratieve steken
 - 3 Satijnsteken
 - 4 7 mm satijnsteken
 - 5 Kruissteken
 - 6 Decoratieve naaisteken
 - 7 Lettersteken
 - 8 MY CUSTOM STITCH
U kunt originele steken ontwerpen. Meer bijzonderheden vindt u in "Steek ontwerpen" in het gedeelte "Decoratief naaien".
 - 9 MY CUSTOM STITCH opgeslagen in het geheugen van de machine of de USB-stick
MY CUSTOM STITCH opgeroepen uit het geheugen van de machine of de USB-stick kan worden genaaid.
 - 10 Patronen die zijn opgeslagen in het geheugen van de machine
Patronen die zijn opgeroepen uit het geheugen van de machine kunt u naaien.
 - 11 Patronen die zijn opgeslagen op de USB-stick
Patronen die zijn opgeroepen van de USB-stick kunt u naaien.
- Meer bijzonderheden over het naaien en opslaan van steek ② t/m ⑪ vindt u in het gedeelte "Decoratief naaien".

Een steek naaien

- 1 Zet de hoofdschakelaar AAN en open het stekenoverzicht in categorie (pictogram). Druk vervolgens op (naaldstandtoets) om de naald omhoog te zetten.
→ Als u een steek in de categorie wilt naaien gaat u door naar stap 4.
- 2 Druk op van het bedieningsscherm.

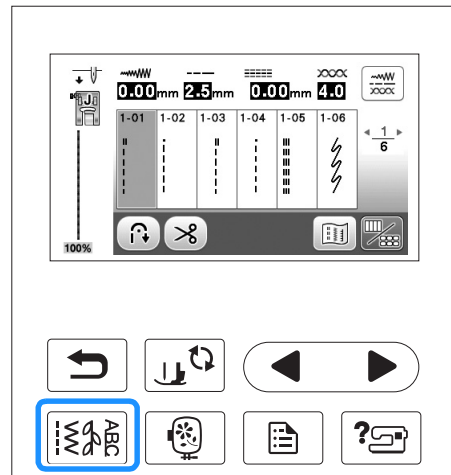

- 3 Selecteer het soort steek.
- 4 Druk op de steekselectie.
Met geeft u het vorige scherm weer, en met het volgende scherm.
• Meer bijzonderheden over toetsfuncties vindt u in "Display bekijken" op pagina B-11.

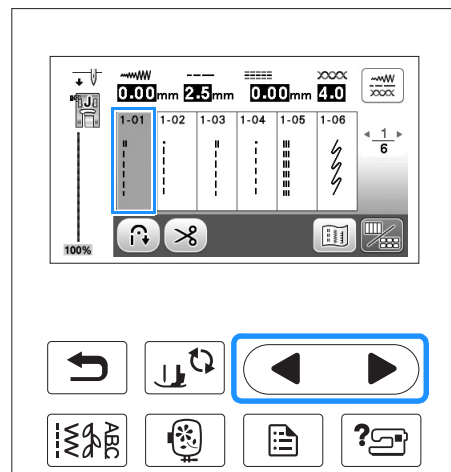

5 Geef zo nodig de instelling voor automatisch achteruit/verstevigingssteken op en pas eventueel de steeklengte en dergelijke aan.

- Meer bijzonderheden over het aanpassen van de steekbreedte en steeklengte vindt u in "Steekbreedte instellen" op pagina B-41 en "Steeklengte instellen" op pagina B-41.



Opmerking

- Wanneer een steek is geselecteerd, wordt op het scherm het pictogram weergegeven voor de persvoet die u moet gebruiken. Controleer voordat u gaat naaien of de juiste persvoet is bevestigd. Als u niet de juiste persvoet hebt geïnstalleerd, bevestigt u de juiste persvoet.

6 Bevestig de persvoet.

- Meer bijzonderheden over het verwisselen van de persvoet vindt u in "Persvoet verwisselen" op pagina B-33.

! VOORZICHTIG

- Gebruik altijd de juiste persvoet. Als u niet de juiste persvoet gebruikt, kan de naald de persvoet raken en buigen of breken. Hierdoor kunt u letsel oplopen. Zie pagina B-46 voor adviezen over de juiste persvoet.

7 Plaats de stof onder de persvoet. Houd de stof en de uiteinden van de draden in uw linkerhand en draai het handwiel tegen de klok in of druk op (naaldstandtoets) om de naald in de gewenste startpositie te zetten.

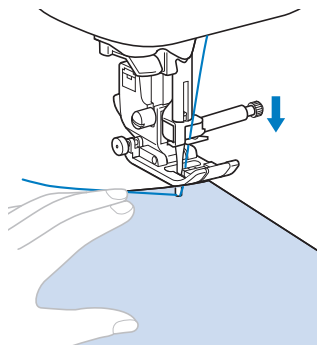

Memo

- De zwarte toets aan de linkerkant van zigzagvoet "J" mag u alleen indrukken als de stof niet wordt doorgevoerd of bij het naaien van dikke naden. Meer bijzonderheden vindt u in "Zware stof naaien" in het gedeelte "Naaien". Normaliter kunt u naaien zonder op de zwarte toets te drukken.

8 Zet de persvoet omlaag.

U hoeft de onderdraad niet naar boven te halen.

9 Pas de naaisnelheid aan met de schuifknop voor snelheidsregeling.

Met deze schuifknop kunt u de naaisnelheid ook tijdens het naaien aanpassen.

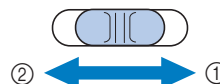

- ① Snel
- ② Langzaam

10 Druk op de "Start/Stop"-toets om te beginnen met naaien.

Voer de stof lichtjes met de hand door.

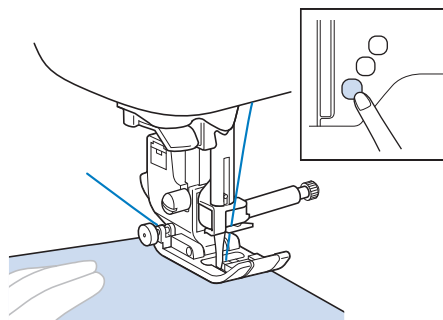

Memo

- Wanneer u het voetpedaal gebruikt, kunt u niet starten met naaien door op de "Start/Stop"-toets te drukken.

11 Als u wilt stoppen met naaien, drukt u nogmaals op de "Start/Stop"-toets.

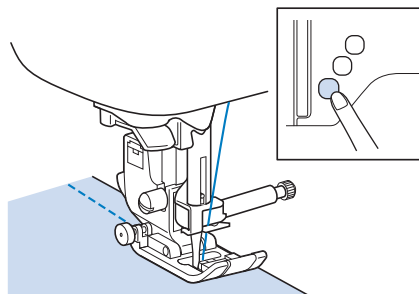

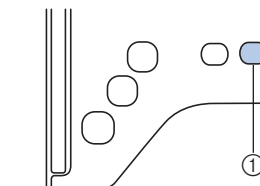

12 Druk op (draadafknijptoets) om de boven- en onderdraad af te knippen.



- ① Draadafknijptoets
→ De naald wordt automatisch weer omhoog gezet.

⚠ VOORZICHTIG

- Druk niet meer op  (daadknijptoets) nadat de draden zijn afgeknipt. Hierdoor kan de draad verstrikt raken of de naald kan breken en de machine beschadigen.
- Druk niet op  (draadafkniptoets) wanneer er geen stof onder de naald ligt of wanneer de machine loopt. Hierdoor kan de draad verstrikt raken en dit kan schade veroorzaken.



Opmerking

- Voor het afknippen van draad zoals eenvezelige nylondraad en andere decoratieve draden gebruikt u de draadafsnijder aan de zijkant van de machine.

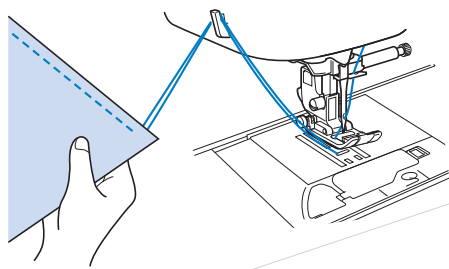

- 13** Wanneer de naald niet meer beweegt, zet u de persvoet omhoog en haalt u de stof weg.



Memo

- Deze machine heeft een onderdraadsensor die waarschuwt wanneer de onderdraad bijna op is. Als de onderdraad bijna op is, stopt de machine automatisch. Als u echter op de "Start/Stop"-toets drukt, kunt u nog enkele steken naaien. Wanneer de waarschuwingsmelding verschijnt, dient u de spoel onmiddellijk te vervangen door een opgewonden spoel.

■ Gebruik van het voetpedaal

U kunt ook het voetpedaal gebruiken om te starten en stoppen met naaien.

⚠ VOORZICHTIG

- Zorg dat er zich geen stukken stof en vuil verzamelen in het voetpedaal. Hierdoor bestaat er namelijk kans op brand of elektrische schokken.



Memo

- Wanneer u het voetpedaal gebruikt, kunt u niet starten met naaien door op de "Start/Stop"-toets te drukken.
- U kunt het opwinden van de spoel starten en stoppen met het voetpedaal.
- U kunt het voetpedaal niet gebruiken wanneer u borduurt.

- 1** Zet de machine uit.

- 2** Steek de stekker van het voetpedaal in de betreffende aansluiting op de machine.

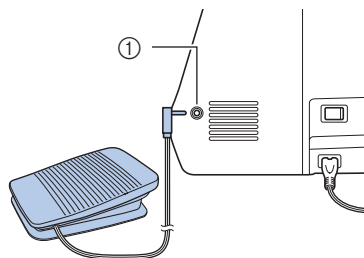

① Aansluiting voetpedaal

- 3** Zet de machine aan.

- 4** Druk langzaam het voetpedaal in om te starten met naaien.

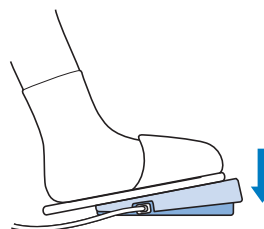



Memo

- De snelheid die is ingesteld met de schuifknop voor de snelheidsregeling, is de maximale naaisnelheid van het voetpedaal.

- 5** Laat het voetpedaal los om de machine te stoppen.

Verstevigingssteken naaien

Achteruit/verstevigingssteken zijn meestal noodzakelijk aan het begin en het eind van het naaiwerk. Met  (achteruitsteektoets) kunt u achteruit/verstevigingssteken naaien. Zie "Steekinstellingentabel" onder de kolom voor "Achteruittoets" op pagina B-46.

Wanneer u  (verstevigingssteektoets) ingedrukt houdt, naait de machine 3 tot 5 steken op dezelfde plek en stopt daarna.

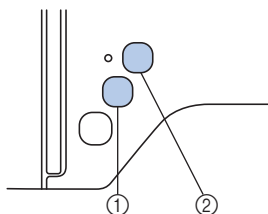

- ① Achteruitsteektoets
- ② Verstevigingssteektoets

Als u de automatische verstevigingssteek hebt geselecteerd, begint de machine automatisch met achteruitsteken (of verstevigingssteken) wanneer u op de "Start/Stop"-toets drukt.

Druk op  (achteruitsteektoets) of op

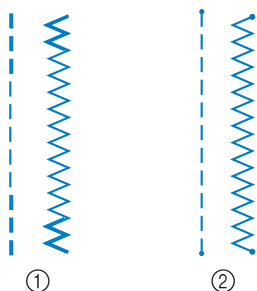

 (verstevigingssteektoets) om automatisch achteruitsteken of verstevigingssteken te naaien aan het eind van het naaiwerk.



- ① Achteruitsteek
- ② Verstevigingssteek

Welke bewerking wordt uitgevoerd wanneer u op de knop drukt, hangt af van het patroon dat u hebt geselecteerd. Zie de tabel in "Automatisch verstevigingssteken naaien" op pagina B-39.

Memo

- Wanneer u op  (verstevigingssteektoets) drukt terwijl u een lettersteek of decoratieve steek naait, kunt u het naaien beëindigen met een voltooid motief in plaats van midden in een steekmotief.
- Het groene licht op  (verstevigingssteektoets) licht op terwijl de machine een volledig motief naait en gaat automatisch uit wanneer het naaien stopt.

Automatisch verstevigingssteken naaien

Als u na het kiezen van een steekmotief de functie Automatische verstevigingssteken aanzet voordat u met naaien begint, worden er automatisch verstevigingssteken (of achteruitsteken, afhankelijk van het steekmotief) genaaid aan het begin en het eind van het naaiwerk. Zie de tabel op pagina B-40.

- 1 **Selecteer een steekpatroon.**
- 2 **Druk op  om de functie automatische verstevigingssteken in te stellen.**

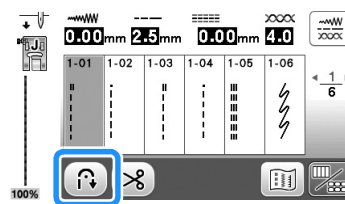

→ De toets ziet er zo uit: .

Memo

- Bij sommige steken, zoals voor knoopsgaten en trenzen, moet u verstevigingssteken naaien aan het begin van het naaiwerk. Als u een van deze steken kiest, wordt deze functie automatisch aangezet (de toets ziet er uit als  wanneer de steek is geselecteerd).

- 3 **Plaats de stof op het punt waar u wilt beginnen en begin met naaien.**

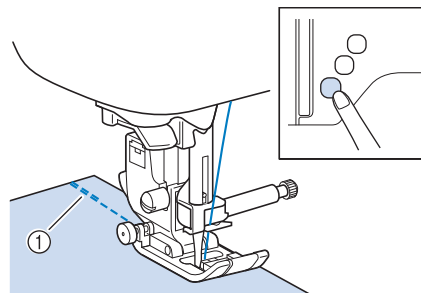

- ① Verstevigingssteken (of achteruitsteken)
→ De machine naait automatisch verstevigingssteken (of achteruitsteken) en gaat daarna door met naaien.

Memo

- Wanneer u onderstaande steken selecteert, naait de machine automatisch steken achteruit aan het begin van de steek.



- Als u op de "Start/Stop"-toets drukt om even te stoppen met naaien, moet u nogmaals op deze toets drukken als u weer door wilt gaan. De machine naait nu geen verstevigingssteken (of achteruitsteken) meer aan het begin.

4 Druk op (achteruitsteektoets) of (verstevigingssteektoets).

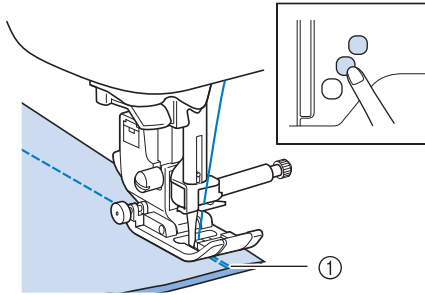

① Verstevigingssteken (of achteruitsteken)
 → De machine naait verstevigingssteken (of achteruitsteken) en stopt daarna.

Memo

- Als u de functie Automatische verstevigingssteken wilt uitzetten, drukt u nogmaals op de toets , die er dan zo uitziet:

Welke bewerking wordt uitgevoerd wanneer u op de knop drukt, hangt af van het patroon dat u hebt geselecteerd. In onderstaande tabel vindt u bijzonderheden over de bewerking die wordt uitgevoerd wanneer u op de knop drukt.

	Achteruitsteektoets 	Verstevigingssteektoets
Wanneer de functie Automatische verstevigingssteken niet actief is terwijl u steken selecteert, zoals in onderstaande voorbeelden: 	De machine begint de steken te naaien en naait alleen achteruitsteken wanneer u de achteruitsteektoets ingedrukt houdt.	De machine naait 3 - 5 verstevigingssteken terwijl u de verstevigingssteektoets ingedrukt houdt.
Wanneer de functie Automatische verstevigingssteken actief is terwijl u steken selecteert, zoals in onderstaande voorbeelden: 	De machine naait achteruitsteken aan het begin en het eind van het naaien.	De machine naait achteruitsteken aan het begin en verstevigingssteken aan het eind van het naaien.
Wanneer de functie Automatische verstevigingssteken niet actief is terwijl u steken selecteert, zoals in onderstaande voorbeelden: 	De machine begint de steken te naaien en naait alleen achteruitsteken wanneer u de achteruitsteektoets ingedrukt houdt.*	De machine begint de steken te naaien en naait 3 - 5 verstevigingssteken wanneer u de verstevigingssteektoets ingedrukt houdt.

	Achteruitsteektoets 	Verstevigingssteektoets
Wanneer de functie Automatische verstevigingssteken actief is terwijl u steken selecteert, zoals in onderstaande voorbeelden: 	De machine naait verstevigingssteken aan het begin en achteruitsteken aan het eind van het naaien.*	De machine naait verstevigingssteken aan het begin en het eind van het naaien.
Wanneer de functie Automatische verstevigingssteken niet actief is terwijl u andere naaisteken dan rechte steken of zigzagsteken selecteert.	De machine naait 3 - 5 verstevigingssteken terwijl u de achteruitsteektoets ingedrukt houdt.	De machine naait 3 - 5 verstevigingssteken terwijl u de verstevigingssteektoets ingedrukt houdt.
Wanneer de functie Automatische verstevigingssteken actief is terwijl u andere naaisteken dan rechte steken of zigzagsteken selecteert.	De machine naait verstevigingssteken aan het begin en het eind van het naaien.	De machine naait verstevigingssteken aan het begin en het eind van het naaien.
Wanneer de functie Automatische verstevigingssteken niet actief is terwijl u lettersteken of decoratieve steken selecteert.	De machine begint de steken te naaien en naait verstevigingssteken wanneer u de achteruitsteektoets ingedrukt houdt.	De machine begint te naaien aan het begin, maakt het patroon af en naait verstevigingssteken aan het eind van het naaien wanneer u de verstevigingssteektoets indrukt.
Wanneer de functie Automatische verstevigingssteken actief is terwijl u lettersteken of decoratieve steken selecteert.	De machine naait verstevigingssteken aan het begin en verstevigingssteken wanneer u op de achteruitsteektoets drukt.	De machine begint verstevigingssteken te naaien, maakt het patroon af en naait verstevigingssteken aan het eind van het naaien wanneer u de verstevigingssteektoets indrukt.

* Als "Verstevigings-prioriteit" op pagina 2 van het instellingscherm is ingesteld op "ON", worden verstevigingssteken genaaid in plaats van achteruitsteken.

Steek instellen

Op deze machine zijn voor elke steek de standaardinstellingen voor steekbreedte, steeklengte, "L/R Shift (L/R-verschuiving)" en bovendraadspanning vooraf ingesteld. U kunt alle instellingen echter wijzigen door in het naaistekenscherf op  te drukken en de procedure in dit gedeelte te volgen.

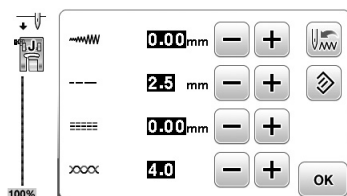

Nadat u de instellingen hebt gewijzigd, drukt u op  om terug te keren naar het naaistekenscherf.





Opmerking

- De standaardinstellingen van gewijzigde steekinstellingen worden hersteld wanneer u de machine uitschakelt of een andere steek selecteert voordat u de steekinstelling hebt opgeslagen. Zie "Steekinstellingen opslaan" op pagina B-43.

Steekbreedte instellen

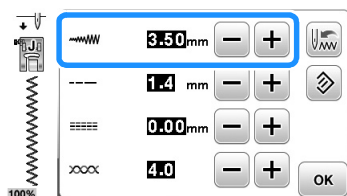
U kunt de steekbreedte (zigzagbreedte) aanpassen, zodat de steek breder of smaller wordt.



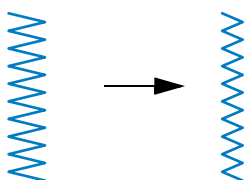

Telkens wanneer u op  drukt, wordt de zigzagsteek smaller.

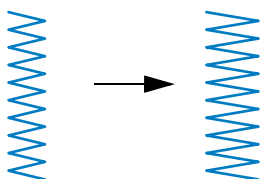

Telkens wanneer u op  drukt, wordt de zigzagsteek breder.



Memo

- Druk op  om de standaardinstelling te herstellen.
- Wanneer u de rechte steek of drievoudige stretchsteek hebt geselecteerd, verandert met de steekbreedte ook de naaldstand. Wanneer u de breedte groter maakt, gaat de naald naar rechts; wanneer u de breedte kleiner maakt, gaat de naald naar links.
-  betekent dat u de instelling niet kunt wijzigen.

VOORZICHTIG

- Nadat u de steekbreedte hebt aangepast, draait u het handwiel langzaam naar u toe (tegen de klok in) om te controleren dat de naald de persvoet niet raakt. Als de naald de persvoet raakt, kan de naald buigen of breken.

Steeklengte instellen

U kunt de steeklengte aanpassen om de steek grover (langer) of fijner (korter) te maken.

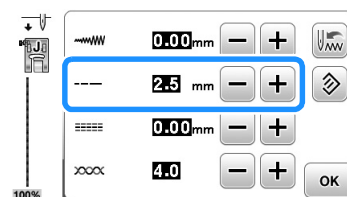

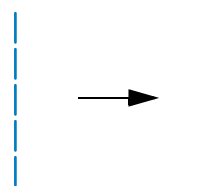

Telkens wanneer u op  drukt, wordt de steek fijner (korter).

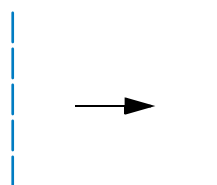

Telkens wanneer u op  drukt, wordt de steek grover (langer).



Memo

- Druk op  om de standaardinstelling te herstellen.
-  betekent dat u de instelling niet kunt wijzigen.

De “L/R Shift (L/R-verschuiving)” instellen

Volg onderstaande stappen wanneer u de plaatsing van het zigzagsteekpatroon wilt wijzigen door het naar rechts of links te verplaatsen.

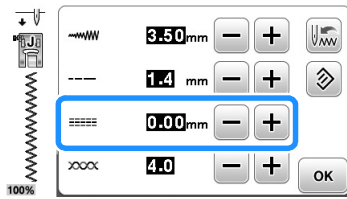

Druk op **-** om het patroon naar links te schuiven.

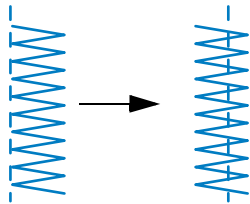

→ De waarde wordt in de display weergegeven met een min-teken.

Druk op **+** om het patroon te verschuiven naar de rechterkant van de linkernaaldstand.

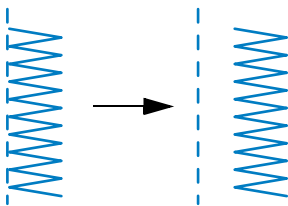

→ De waarde wordt in de display weergegeven met een plus-teken.



Memo

- Druk op **↺** om de standaardinstelling te herstellen.
- **---** betekent dat u de instelling niet kunt wijzigen.

⚠ VOORZICHTIG

- Na de “L/R Shift (L/R-verschuiving)” te hebben aangepast, draait u het handwiel langzaam naar u toe (tegen de klok in) en controleert u of de naald de persvoet raakt. Als de naald de persvoet raakt, kan de naald buigen of breken.
- Wanneer de steken te dicht op elkaar zitten, vergroot u de steeklengte. Wanneer u doorgaat met naaien terwijl de steken te dicht op elkaar zitten, kan de naald verbuigen of breken.

Draadspanning instellen

Misschien moet u de draadspanning wijzigen, afhankelijk van de stof en draad waarmee u werkt.

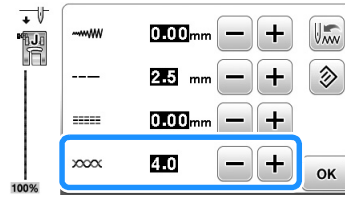

■ Juiste draadspanning

De bovendraad en de onderdraad moeten elkaar ongeveer midden in de stof kruisen. Alleen de bovendraad mag zichtbaar zijn aan de voorkant van de stof, en alleen de onderdraad mag zichtbaar zijn aan de achterkant van de stof.

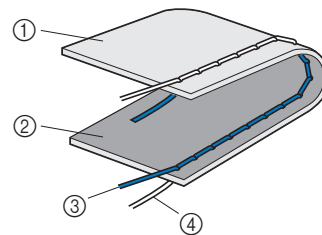

- ① Achterkant van de stof
- ② Voorkant van de stof
- ③ Bovendraad
- ④ Onderdraad

■ Bovendraad is te strak

Als de onderdraad zichtbaar is aan de voorkant van de stof, is de bovendraad te strak.



Opmerking

- Als de onderdraad onjuist is ingeregend, is de bovendraad mogelijk te strak. Zie dan “De spoel installeren” op pagina B-20 en rijg de onderdraad opnieuw in.

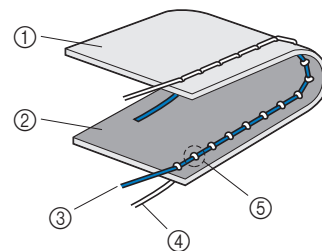

- ① Achterkant van de stof
- ② Voorkant van de stof
- ③ Bovendraad
- ④ Onderdraad
- ⑤ Onderdraad is zichtbaar aan de voorkant van de stof.

Telkens wanneer u op **-** drukt, wordt de draadspanning lager.

■ Bovendraad is te los

Als de bovendraad zichtbaar is aan de achterkant van de stof, is de bovendraad te strak.

Opmerking

- Als de bovendraad onjuist is ingeregen, is de bovendraad mogelijk te los. Zie dan "Bovendraad inrijgen" op pagina B-23 en rijg de bovendraad opnieuw in.

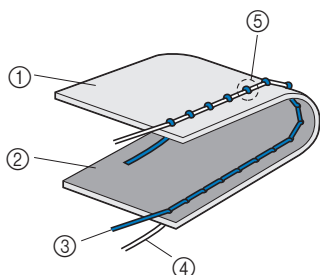

- ① Achterkant van de stof
- ② Voorkant van de stof
- ③ Bovendraad
- ④ Onderdraad
- ⑤ De bovendraad is zichtbaar aan de achterkant van de stof.

Telkens wanneer u op drukt wordt de draadspanning hoger.

Opmerking

- Als de bovendraad niet juist is ingeregen of de spoel niet juist is geplaatst, kunt u wellicht de juiste draadspanning niet instellen. Als u de juiste draadspanning niet verkrijgt, rijg dan de bovendraad opnieuw in en plaats de spoel op de juiste wijze.

Steekinstellingen opslaan

Als u specifieke instellingen voor een steek wilt opslaan om later te gebruiken, drukt u op nadat u de instellingen hebt gewijzigd. Dan worden de nieuwe instellingen opgeslagen bij de geselecteerde steek.

U kunt deze functie alleen gebruiken met naaisteken.

- Een steeklengte van 2,0 mm gebruiken voor de rechte steek

1 Selecteer een rechte steek.

2 Druk op .

3 Stel de steeklengte in op 2,0 mm.



4 Druk op .

- Als u de standaardinstellingen van het geselecteerde steekpatroon wilt herstellen, drukt u op en vervolgens op .

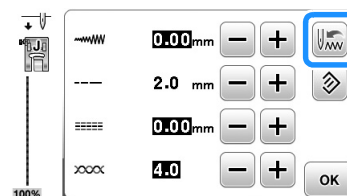

5 Druk op .

→ Het oorspronkelijke scherm verschijnt.

Opmerking

- De volgende keer dat u dezelfde rechte steek selecteert, is de steeklengte ingesteld op 2,0 mm.
- Alle steekinstellingen (steekbreedte, steeklengte, "L/R Shift (L/R-verschuiving)", draadspanning) worden opgeslagen, niet alleen de instelling die u hebt gewijzigd. Wanneer u hetzelfde steekpatroon opnieuw selecteert, worden de laatst opgeslagen instellingen weergegeven, zelfs wanneer de machine uitgeschakeld is geweest. Als u de instellingen opnieuw wijzigt of op drukt om de standaardinstelling te herstellen, worden de nieuwe instellingen niet opgeslagen tenzij u nogmaals op drukt. Zelfs door op te drukken kunnen de instellingen voor geprogrammeerd draadknippen en automatisch achteruit/verstevigingssteken niet worden gereset.

Nuttige functies

Automatisch de draad afknippen

U kunt de machine zo instellen dat de draden aan het eind van het naaien worden afgeknipt. Dit heet "geprogrammeerd draadknippen". Als automatisch draadknippen is ingesteld, is ook achteruit/verstevigingssteken ingesteld.



1 Zet de machine aan.

2 Selecteer een steek.

- Meer informatie over het selecteren van steken vindt u in "Een steek naaien" op pagina B-36.

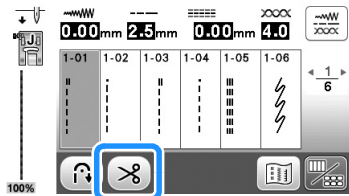
3 Druk op  op het scherm.



→ U krijgt   en de machine wordt ingesteld voor geprogrammeerd draadknippen en automatisch achteruit/verstevigingssteken.

- Als u geprogrammeerd draadknippen wilt uitschakelen, drukt u op .

4 Leg de stof op zijn plek en druk eenmaal op de "Start/Stop"-toets.

→ Het naaien begint nadat achteruit- of verstevigingssteken zijn genaaid.

5 Wanneer u het eind van het stiksel hebt bereikt, drukt u eenmaal op  (achteruitsteektoets) of  (verstevigingssteektoets).

Als u steken met verstevigingssteken hebt geselecteerd, zoals knoopsgatsteken en trenzen, is deze bewerking onnodig.

→ Wanneer achteruit- of verstevigingssteken zijn uitgevoerd, stopt de machine en wordt de draad afgeknipt.



- 1 Het punt waar u op de "Start/Stop"-toets hebt gedrukt.
- 2 Het punt waar u op  (achteruitsteektoets) of  (verstevigingssteektoets) hebt gedrukt.
- 3 De draad wordt hier afgeknipt.

Memo

- Geprogrammeerd draadknippen wordt niet uitgevoerd als u op de "Start/Stop"-toets drukt tijdens het naaien. Druk aan het eind van het naaien op  (achteruitsteektoets) of  (verstevigingssteektoets).
- Als u de machine uitzet, wordt het geprogrammeerde draadknippen uitgeschakeld.

Steken spiegelen

U kunt een steek horizontaal spiegelen (links en rechts).

1 Zet de machine aan.

2 Selecteer een steek.

- Meer informatie over het selecteren van steken vindt u in "Een steek naaien" op pagina B-36.

3 Druk op  en vervolgens op  op het scherm.

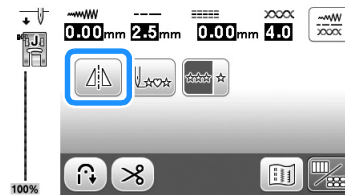

→ Deze verandert in  en het patroon links in het scherm wordt gespiegeld.



- Als u het spiegelen van steken wilt uitschakelen, drukt u op .

Memo

- Spiegelen is niet mogelijk wanneer het spiegelpictogram grijs is weergegeven in het bewerksscherm. Bepaalde steken, zoals knoopsgaten enzovoort, kunt u niet spiegelen.
- Wanneer u de machine uitschakelt, wordt de spiegelinstelling geannuleerd.

Persvoetdruk aanpassen

U kunt de persvoetdruk (de druk van de persvoet op de stof) aanpassen in het instellingenschermb. Hoe hoger de waarde, des te groter de druk. Voor normaal naaien stelt u de druk in op "3".

- 1 Druk op  om het instellingenschermb weer te geven.
- 2 Open pagina 2.
- 3 Pas de "Persvoetdruk" aan door te drukken op  / .



De persvoet zonder handen omhoog- en omlaag zetten

Met behulp van de kniehevel kunt u met uw knie de persvoet omhoog en omlaag zetten. U hebt beide handen vrij voor de stof.



De kniehevel installeren

- 1 Zet de machine uit.
- 2 Steek de kniehevel in de betreffende bevestigingsleuf rechtsonder op het voorpaneel van de machine.
Houd de uitstulpingen van de kniehevel op één lijn met de inkepingen in de bevestigingsleuf, en breng de kniehevel zo ver mogelijk in.

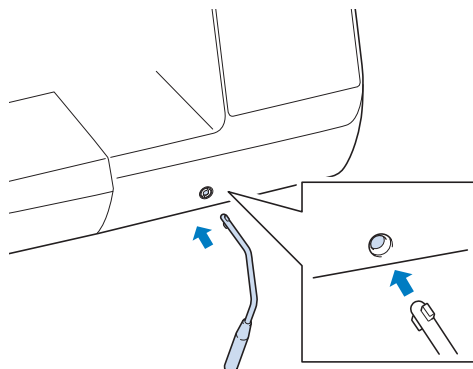

Opmerking

- Wanneer u de kniehevel niet zo ver mogelijk in de bevestigingsleuf steekt, kan deze eruit vallen terwijl u aan het werk bent.

Werken met de kniehevel

- 1 Stop de machine.
 - Gebruik de kniehevel niet terwijl de machine in werking is.
- 2 Met uw knie drukt u de kniehevel naar rechts.
Houd de kniehevel naar rechts gedrukt.

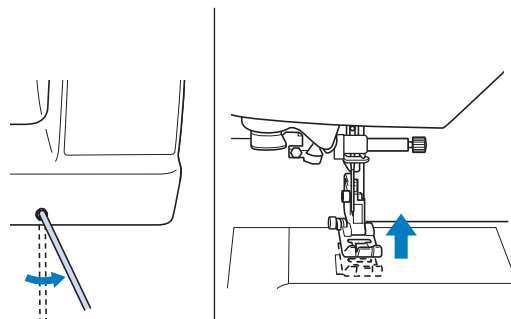

→ De persvoet gaat omhoog.

- 3 Laat de kniehevel los.
→ De persvoet gaat omlaag.

⚠ VOORZICHTIG

- Tijdens het naaien houdt u uw knie uit de buurt van de kniehevel. Wanneer u tegen de kniehevel drukt terwijl de machine in werking is, kan de naald breken of de machine beschadigd raken.

Steekinstellingentabel

In de volgende tabel vindt u toepassingen, steeklengtes en steekbreedtes, en of u voor de betreffende naaisteek de tweelingnaald kunt gebruiken.

Memo

- De steken zoals weergegeven in onderstaande tabel verschillen mogelijk iets van de steekpatronen op de display.















*1 Voor vrij quilten gebruikt u de open quiltvoet "O" voor naaien uit de vrije hand.

*2 Met vrij quilten gebruikt u quiltvoet "C" voor naaien uit de vrije hand (optioneel bij sommige modellen) of open quiltvoet "O" voor naaien uit de vrije hand.

*3 Wanneer de Automatisch achteruit/verstevigingssteektoets is geactiveerd, begint de steek met verstevigingssteken. Als "Verstevigings-prioriteit" op pagina 2 van het instellingscherm ook is ingesteld op "ON", naait de machine verstevigingssteken aan het eind van het stiksel en stopt dan.























Opmerking

- Indien u gebruik maakt van de optionele boventransportvoet, kunt u deze alleen gebruiken bij patronen voor rechte steken en zigzagsteken. Naai geen achteruitsteken met de boventransportvoet.

Steek	Steeknummer	Steeknaam	Persvoet	Toepassingen	Steekbreedte [mm (inch)]		Tweelingnaald	Achteruittoets
					Autom. Handmatig	Autom. Handmatig		
	1-01	Rechte steek (links)	J*1	Algemeen naaien, plooiën, naden enz.	0,0 (0) 0,0 - 7,0 (0 - 1/4)	2,5 (3/32) 0,2 - 5,0 (1/64 - 3/16)	OK (J)	Achteruit
	1-02	Rechte steek (links)	J*1	Algemeen naaien, plooiën, naden enz.	0,0 (0) 0,0 - 7,0 (0 - 1/4)	2,5 (3/32) 0,2 - 5,0 (1/64 - 3/16)	OK (J)	Achteruit*3
	1-03	Rechte steek (midden)	J*1	Algemeen naaien, plooiën, naden enz.	3,5 (1/8) 0,0 - 7,0 (0 - 1/4)	2,5 (3/32) 0,2 - 5,0 (1/64 - 3/16)	OK (J)	Achteruit
	1-04	Rechte steek (midden)	J*1	Algemeen naaien, plooiën, naden enz.	3,5 (1/8) 0,0 - 7,0 (0 - 1/4)	2,5 (3/32) 0,2 - 5,0 (1/64 - 3/16)	OK (J)	Versteviging
	1-05	Drievoudige stretchsteek	J*1	Algemeen (verstevigd) naaien en als decoratieve steek.	0,0 (0) 0,0 - 7,0 (0 - 1/4)	2,5 (3/32) 0,4 - 5,0 (1/64 - 3/16)	OK (J)	Versteviging
	1-06	Stamsteek	J*1	Verstevigd naaien van stretchstoffen en als decoratieve steek.	1,0 (1/16) 0,0 - 7,0 (0 - 1/4)	2,5 (3/32) 0,4 - 5,0 (1/64 - 3/16)	OK (J)	Versteviging
	1-07	Decoratieve steek	N*1	Decoratieve steken, randen stikken	0,0 (0) 0,0 - 7,0 (0 - 1/4)	2,5 (3/32) 0,4 - 5,0 (1/64 - 3/16)	OK (J)	Versteviging
	1-08	Rijgsteek	J*1	Rijgsteken	0,0 (0) 0,0 - 7,0 (0 - 1/4)	20 (3/4) 5 - 30 (3/16 - 1-3/16)	NEE	Versteviging
	1-09	Zigzagsteek	J*1	Afwerken of uitvoeren van herstelwerk.	3,5 (1/8) 0,0 - 7,0 (0 - 1/4)	1,4 (1/16) 0,0 - 5,0 (0 - 3/16)	OK (J)	Achteruit
	1-10	Zigzagsteek	J*1	Afwerken of uitvoeren van herstelwerk.	3,5 (1/8) 0,0 - 7,0 (0 - 1/4)	1,4 (1/16) 0,0 - 5,0 (0 - 3/16)	OK (J)	Achteruit*3
	1-11	Zigzagsteek (rechts)	J*1	Beginnen vanuit rechternaaldstand, zigagnaaien links.	3,5 (1/8) 2,5 - 5,0 (3/32 - 3/16)	1,4 (1/16) 0,3 - 5,0 (1/64 - 3/16)	OK (J)	Achteruit*3
	1-12	Zigzagsteek (links)	J*1	Beginnen vanuit linkernaaldstand, zigagnaaien rechts.	3,5 (1/8) 2,5 - 5,0 (3/32 - 3/16)	1,4 (1/16) 0,3 - 5,0 (1/64 - 3/16)	OK (J)	Achteruit*3
	1-13	Elastische zigzagsteek in 2 stappen	J*1	Afwerken van (middelzware stof en stretchstof), band en elastiek	5,0 (3/16) 0,0 - 7,0 (0 - 1/4)	1,0 (1/16) 0,2 - 5,0 (1/64 - 3/16)	OK (J)	Achteruit*3
	1-14	Elastische zigzagsteek in 3 stappen	J*1	Afwerken van (middelzware en zware stof en stretchstof), band en elastiek	5,0 (3/16) 0,0 - 7,0 (0 - 1/4)	1,0 (1/16) 0,2 - 5,0 (1/64 - 3/16)	OK (J)	Achteruit*3

Steek	Steeknummer	Steeknaam	Persvoet	Toepassingen	Steekbreedte [mm (inch)]	Steeklengte [mm (inch)]	Tweelingnaald	Achteruittoets
					Autom. Handmatig	Autom. Handmatig		
	1-15	Afwerksteek	G	Naaïen en afwerken van lichte en middelmatig zware stof	3,5 (1/8) 2,5 - 5,0 (3/32 - 3/16)	2,0 (1/16) 0,4 - 5,0 (1/64 - 3/16)	NEE	Verstevinging
	1-16	Afwerksteek	G	Naaïen en afwerken van zware stof	5,0 (3/16) 2,5 - 5,0 (3/32 - 3/16)	2,5 (3/32) 0,4 - 5,0 (1/64 - 3/16)	NEE	Verstevinging
	1-17	Afwerksteek	G	Naaïen en afwerken van middelzware en zware stof en stof die snel rafelt of als siersteek.	5,0 (3/16) 3,5 - 5,0 (1/8 - 3/16)	2,5 (3/32) 0,4 - 5,0 (1/64 - 3/16)	NEE	Verstevinging
	1-18	Afwerksteek	J*1	Naaïen en afwerken van naden bij stretchstof	5,0 (3/16) 0,0 - 7,0 (0 - 1/4)	2,5 (3/32) 0,4 - 5,0 (1/64 - 3/16)	OK (J)	Verstevinging
	1-19	Afwerksteek	J*1	Naaïen en afwerken van middelzware stretchstof en zware stof of als decoratieve steek.	5,0 (3/16) 0,0 - 7,0 (0 - 1/4)	2,5 (3/32) 0,4 - 5,0 (1/64 - 3/16)	OK (J)	Verstevinging
	1-20	Afwerksteek	J*1	Naaïen en afwerken van stretchstof of als decoratieve steek.	4,0 (3/16) 0,0 - 7,0 (0 - 1/4)	4,0 (3/16) 0,4 - 5,0 (1/64 - 3/16)	OK (J)	Verstevinging
	1-21	Afwerksteek	J*1	Naaïen en afwerken van gebreide stoffen, rekbaar stoffen en stretchstoffen	5,0 (3/16) 0,0 - 7,0 (0 - 1/4)	4,0 (3/16) 0,4 - 5,0 (1/64 - 3/16)	NEE	Verstevinging
	1-22	Enkelvoudige ruit afwerksteek	J*1	Naaïen en afwerken van naden bij stretchstof	6,0 (15/64) 0,0 - 7,0 (0 - 1/4)	3,0 (1/8) 0,4 - 5,0 (1/64 - 3/16)	OK (J)	Verstevinging
	1-23	Enkelvoudige ruit afwerksteek	J*1	Naaïen en afwerken van naden bij stretchstof.	6,0 (15/64) 0,0 - 7,0 (0 - 1/4)	1,8 (1/16) 0,4 - 5,0 (1/64 - 3/16)	OK (J)	Verstevinging
	1-24	Zijsnijder	S	Naaïen van een rechte steek en tegelijk afsnijden van stof.	0,0 (0) 0,0 - 2,5 (0 - 3/32)	2,5 (3/32) 0,2 - 5,0 (1/64 - 3/16)	NEE	Verstevinging
	1-25	Zijsnijder	S	Zigzagafwerking en tegelijk tijdens afsnijden van stof.	3,5 (1/8) 3,5 - 5,0 (1/8 - 3/16)	1,4 (1/16) 0,0 - 5,0 (0 - 3/16)	NEE	Verstevinging
	1-26	Zijsnijder	S	Afwerksteek en tegelijk afsnijden van stof	3,5 (1/8) 3,5 - 5,0 (1/8 - 3/16)	2,0 (1/16) 0,4 - 5,0 (1/64 - 3/16)	NEE	Verstevinging
	1-27	Zijsnijder	S	Afwerksteek en tegelijk afsnijden van stof	5,0 (3/16) 3,5 - 5,0 (1/8 - 3/16)	2,5 (3/32) 0,4 - 5,0 (1/64 - 3/16)	NEE	Verstevinging
	1-28	Zijsnijder	S	Afwerksteek en tegelijk afsnijden van stof	5,0 (3/16) 3,5 - 5,0 (1/8 - 3/16)	2,5 (3/32) 0,4 - 5,0 (1/64 - 3/16)	NEE	Verstevinging
	1-29	Verbindingssteek (rechts)	J*1	Aan elkaar zetten/patchwork 6,5 mm (ca. 1/4 inch) marge rechts	5,5 (7/32) 0,0 - 7,0 (0 - 1/4)	2,0 (1/16) 0,2 - 5,0 (1/64 - 3/16)	NEE	Achteruit*3
	1-30	Verbindingssteek (midden)	J*2	Aan elkaar zetten/patchwork	—	2,0 (1/16) 0,2 - 5,0 (1/64 - 3/16)	NEE	Achteruit*3
	1-31	Verbindingssteek (links)	J*1	Aan elkaar zetten/patchwork 6,5 mm (ca. 1/4 inch) marge links	1,5 (1/16) 0,0 - 7,0 (0 - 1/4)	2,0 (1/16) 0,2 - 5,0 (1/64 - 3/16)	NEE	Achteruit*3
	1-32	Quiltsteken met handgemaakt uiterlijk	J*1	Quiltsteek die oogt als handgemaakt wanneer u doorzichtige nylondraad gebruikt als bovendraad en een draadkleur die overeenkomt met de quilt als onderdraad. Naai met de juiste draadspanning, zodat de onderdraad zichtbaar is vanaf de voorkant van de stof. Gebruik een naald tussen 90/14 en 100/16.	0,0 (0) 0,0 - 7,0 (0 - 1/4)	2,5 (3/32) 0,4 - 5,0 (1/64 - 3/16)	NEE	Verstevinging
	1-33	Zigzagsteek voor quiltapplicatie	J*1	Zigzagsteek voor quilts en naaien op geapliceerde quiltstukken	3,5 (1/8) 0,0 - 7,0 (0 - 1/4)	1,4 (1/16) 0,0 - 5,0 (0 - 3/16)	NEE	Achteruit*3
	1-34	Appliceersteek voor quilts	J*1	Quiltsteek voor onzichtbare applicatie of het bevestigen van band	1,5 (1/16) 0,0 - 3,5 (0 - 1/8)	1,8 (1/16) 0,4 - 5,0 (1/64 - 3/16)	NEE	Verstevinging

Steek	Steeknummer	Steeknaam	Persvoet	Toepassingen	Steekbreedte [mm (inch)]	Steeklengte [mm (inch)]	Tweelingnaald	Achterruittoets
					Autom. Handmatig	Autom. Handmatig		
	1-35	Meandersteken	J*1	Quilten achtergrond	7,0 (1/4) 0,0 - 7,0 (0 - 1/4)	1,6 (1/16) 0,4 - 5,0 (1/64 - 3/16)	NEE	Versteving
	2-01	Blindzoomsteek	R	Geweven stof zomen	00 3← - →3	2,0 (1/16) 0,4 - 5,0 (1/64 - 3/16)	NEE	Versteving
	2-02	Blindzoomsteek stretchstof	R	Stretchstof zomen	00 3← - →3	2,0 (1/16) 0,4 - 5,0 (1/64 - 3/16)	NEE	Versteving
	2-03	Dekensteek	J	Applicaties, decoratieve dekensteek	3,5 (1/8) 0,0 - 7,0 (0 - 1/4)	2,5 (3/32) 0,4 - 5,0 (1/64 - 3/16)	OK (J)	Versteving
	2-04	Schelprijgsteek voor afwerking	J*1	Afwerking met schelprijgsteek	4,0 (3/16) 0,0 - 7,0 (0 - 1/4)	2,5 (3/32) 0,2 - 5,0 (1/64 - 3/16)	OK (J)	Versteving
	2-05	Satijnen schelpsteek	N*1	Decoreren kraag van blouse, rand zakdoek	5,0 (3/16) 0,0 - 7,0 (0 - 1/4)	0,5 (1/32) 0,1 - 5,0 (1/64 - 3/16)	OK (J)	Versteving
	2-06	Schelpsteek	N*1	Decoreren kraag van blouse, rand zakdoek	7,0 (1/4) 0,0 - 7,0 (0 - 1/4)	1,4 (1/16) 0,4 - 5,0 (1/64 - 3/16)	NEE	Versteving
	2-07	Verbindingssteek voor patchwork	J*1	Patchworksteken, decoratieve steken	4,0 (3/16) 0,0 - 7,0 (0 - 1/4)	1,2 (1/16) 0,2 - 5,0 (1/64 - 3/16)	OK (J)	Versteving
	2-08	Dubbele overlocksteek voor patchwork	J*1	Patchworksteken, decoratieve steken	5,0 (3/16) 0,0 - 7,0 (0 - 1/4)	2,5 (3/32) 0,4 - 5,0 (1/64 - 3/16)	OK (J)	Versteving
	2-09	Couching-steek	J*1	Decoratieve steken voor bevestigen koord en couching	5,0 (3/16) 0,0 - 7,0 (0 - 1/4)	1,2 (1/16) 0,2 - 5,0 (1/64 - 3/16)	OK (J)	Versteving
	2-10	Smocksteek	J*1	Smockwerk, decoratieve steken	5,0 (3/16) 0,0 - 7,0 (0 - 1/4)	1,6 (1/16) 0,4 - 5,0 (1/64 - 3/16)	OK (J)	Versteving
	2-11	Veersteek	J*1	Fagotsteken, decoratieve steken	5,0 (3/16) 0,0 - 7,0 (0 - 1/4)	2,5 (3/32) 0,4 - 5,0 (1/64 - 3/16)	OK (J)	Versteving
	2-12	Fagot kruissteek	J*1	Fagotsteken, brugsteken en decoratieve steken	5,0 (3/16) 0,0 - 7,0 (0 - 1/4)	2,5 (3/32) 0,4 - 5,0 (1/64 - 3/16)	OK (J)	Versteving
	2-13	Bandbevestigingssteek	J*1	Band bevestigen aan zoom in stretchstof	4,0 (3/16) 0,0 - 7,0 (0 - 1/4)	1,0 (1/16) 0,2 - 5,0 (1/64 - 3/16)	OK (J)	Versteving
	2-14	Laddersteek	J*1	Decoratieve steek	4,0 (3/16) 0,0 - 7,0 (0 - 1/4)	3,0 (1/8) 0,4 - 5,0 (1/64 - 3/16)	NEE	Versteving
	2-15	Zigzag sierzoomsteek	J*1	Decoratieve afwerksteken	4,0 (3/16) 0,0 - 7,0 (0 - 1/4)	2,5 (3/32) 0,4 - 5,0 (1/64 - 3/16)	OK (J)	Versteving
	2-16	Decoratieve steek	J*1	Decoratieve steek	5,5 (7/32) 0,0 - 7,0 (0 - 1/4)	1,6 (1/16) 0,4 - 5,0 (1/64 - 3/16)	OK (J)	Versteving
	2-17	Serpentsteek	N*1	Decoratieve steken en elastiek bevestigen	5,0 (3/16) 0,0 - 7,0 (0 - 1/4)	1,0 (1/16) 0,2 - 5,0 (1/64 - 3/16)	OK (J)	Versteving
	2-18	Decoratieve steek	N*1	Decoratieve steken en applicaties	6,0 (15/64) 0,0 - 7,0 (0 - 1/4)	1,0 (1/16) 0,2 - 5,0 (1/64 - 3/16)	OK (J)	Versteving
	2-19	Decoratieve stippelsteek	N*1	Decoratieve steek	7,0 (1/4) 0,0 - 7,0 (0 - 1/4)	1,6 (1/16) 0,4 - 5,0 (1/64 - 3/16)	NEE	Versteving
	3-01	Zoomsteken	N*1	Decoratieve zomen, drievoudige rechte steek links	1,0 (1/16) 0,0 - 7,0 (0 - 1/4)	2,5 (3/32) 0,4 - 5,0 (1/64 - 3/16)	OK (J)	Versteving
	3-02	Zoomsteken	N*1	Decoratieve zomen, drievoudige rechte steek midden	3,5 (1/8) 0,0 - 7,0 (0 - 1/4)	2,5 (3/32) 0,4 - 5,0 (1/64 - 3/16)	OK (J)	Versteving

Steek	Steeknummer	Steeknaam	Persvoet	Toepassingen	Steekbreedte [mm (inch)]	Steeklengte [mm (inch)]	Tweelingnaald	Achteruittoets
					Autom. Handmatig	Autom. Handmatig		
	3-03	Zoomsteken zigzag	N ^{*1}	Decoratieve zomen, randen stikken	6,0 (15/64) 0,0 - 7,0 (0 - 1/4)	3,0 (1/8) 0,4 - 5,0 (1/64 - 3/16)	OK (J)	Verstevinging
	3-04	Zoomsteken	N ^{*1}	Decoratieve zomen, kant bevestigen met pensteek	3,5 (1/8) 0,0 - 7,0 (0 - 1/4)	2,5 (3/32) 0,4 - 5,0 (1/64 - 3/16)	NEE	Verstevinging
	3-05	Zoomsteken	N ^{*1}	Decoratieve zomen	3,0 (1/8) 0,0 - 7,0 (0 - 1/4)	3,5 (1/8) 0,4 - 5,0 (1/64 - 3/16)	NEE	Verstevinging
	3-06	Zoomsteken	N ^{*1}	Decoratieve zomen, bloemetjessteek	6,0 (15/64) 0,0 - 7,0 (0 - 1/4)	3,0 (1/8) 0,4 - 5,0 (1/64 - 3/16)	NEE	Verstevinging
	3-07	Zoomsteken	N ^{*1}	Nostalgie steek, decoratieve zomen	5,0 (3/16) 0,0 - 7,0 (0 - 1/4)	3,5 (1/8) 0,4 - 5,0 (1/64 - 3/16)	NEE	Verstevinging
	3-08	Zoomsteken	N ^{*1}	Nostalgie steek, decoratieve zomen	5,0 (3/16) 0,0 - 7,0 (0 - 1/4)	3,5 (1/8) 0,4 - 5,0 (1/64 - 3/16)	NEE	Verstevinging
	3-09	Zoomsteken	N ^{*1}	Nostalgie steek, decoratieve zomen	5,0 (3/16) 0,0 - 7,0 (0 - 1/4)	3,5 (1/8) 0,4 - 5,0 (1/64 - 3/16)	OK (J)	Verstevinging
	3-10	Zoomsteken	N ^{*1}	Nostalgie steek, decoratieve zomen	5,0 (3/16) 0,0 - 7,0 (0 - 1/4)	4,0 (3/16) 0,4 - 5,0 (1/64 - 3/16)	OK (J)	Verstevinging
	3-11	Zoomsteken	N ^{*1}	Nostalgie steek, decoratieve zomen	4,0 (3/16) 0,0 - 7,0 (0 - 1/4)	2,5 (3/32) 0,4 - 5,0 (1/64 - 3/16)	OK (J)	Verstevinging
	3-12	Honingraatsteek	N ^{*1}	Nostalgie steek, decoratieve zomen	5,0 (3/16) 0,0 - 7,0 (0 - 1/4)	2,5 (3/32) 0,4 - 5,0 (1/64 - 3/16)	OK (J)	Verstevinging
	3-13	Honingraatsteek	N ^{*1}	Nostalgie steek, decoratieve zomen	6,0 (15/64) 0,0 - 7,0 (0 - 1/4)	3,5 (1/8) 0,4 - 5,0 (1/64 - 3/16)	OK (J)	Verstevinging
	3-14	Zoomsteken	N ^{*1}	Nostalgie steek, decoratieve zomen	6,0 (15/64) 0,0 - 7,0 (0 - 1/4)	1,6 (1/16) 0,4 - 5,0 (1/64 - 3/16)	OK (J)	Verstevinging
	3-15	Zoomsteken	N ^{*1}	Nostalgie steek, decoratieve zomen	6,0 (15/64) 0,0 - 7,0 (0 - 1/4)	3,0 (1/8) 0,4 - 5,0 (1/64 - 3/16)	NEE	Verstevinging
	3-16	Zoomsteken	N ^{*1}	Nostalgie steek, decoratieve zomen	6,0 (15/64) 0,0 - 7,0 (0 - 1/4)	4,0 (3/16) 0,4 - 5,0 (1/64 - 3/16)	OK (J)	Verstevinging
	3-17	Zoomsteken	N ^{*1}	Nostalgie steek, decoratieve zomen	4,0 (3/16) 0,0 - 7,0 (0 - 1/4)	2,5 (3/32) 0,4 - 5,0 (1/64 - 3/16)	NEE	Verstevinging
	3-18	Zoomsteken	N ^{*1}	Nostalgie steek, decoratieve zomen	5,0 (3/16) 0,0 - 7,0 (0 - 1/4)	2,0 (1/16) 0,4 - 5,0 (1/64 - 3/16)	OK (J)	Verstevinging
	3-19	Zoomsteken	N ^{*1}	Decoratieve zomen en brugsteek	6,0 (15/64) 0,0 - 7,0 (0 - 1/4)	2,0 (1/16) 0,4 - 5,0 (1/64 - 3/16)	OK (J)	Verstevinging
	3-20	Zoomsteken	N ^{*1}	Decoratieve zomen, fagotwerk, lint bevestigen	5,0 (3/16) 0,0 - 7,0 (0 - 1/4)	3,0 (1/8) 0,4 - 5,0 (1/64 - 3/16)	OK (J)	Verstevinging
	3-21	Zoomsteken	N ^{*1}	Decoratieve zomen, smockwerk	6,0 (15/64) 0,0 - 7,0 (0 - 1/4)	1,6 (1/16) 0,4 - 5,0 (1/64 - 3/16)	NEE	Verstevinging
	3-22	Zoomsteken	N ^{*1}	Decoratieve zomen, smockwerk	5,0 (3/16) 0,0 - 7,0 (0 - 1/4)	1,6 (1/16) 0,4 - 5,0 (1/64 - 3/16)	NEE	Verstevinging
	4-01	Steek voor smal afgerond knoopsgat	A	Knoopsgaten voor lichte tot middelzware stof	5,0 (3/16) 3,0 - 5,0 (1/8 - 3/16)	0,4 (1/64) 0,2 - 1,0 (1/64 - 1/16)	NEE	Automatische verstevinging
	4-02	Steek voor taps toelopen afgerond knoopsgat	A	Verstevigde, taps toelopende knoopsgaten voor broek of rokband	5,0 (3/16) 3,0 - 5,0 (1/8 - 3/16)	0,4 (1/64) 0,2 - 1,0 (1/64 - 1/16)	NEE	Automatische verstevinging

Steek	Steeknummer	Steeknaam	Persvoet	Toepassingen	Steekbreedte [mm (inch)]	Steeklengte [mm (inch)]	Tweelingnaald	Achteruittoets
					Autom. Handmatig	Autom. Handmatig		
	4-03	Steek voor afgerond knoopsgat	A	Knoopsgaten met verticale trems voor zware stof	5,0 (3/16) 3,0 - 5,0 (1/8 - 3/16)	0,4 (1/64) 0,2 - 1,0 (1/64 - 1/16)	NEE	Automatische versteviging
	4-04	Steek voor smal vierkant knoopsgat	A	Knoopsgaten voor lichte tot middelzware stof	5,0 (3/16) 3,0 - 5,0 (1/8 - 3/16)	0,4 (1/64) 0,2 - 1,0 (1/64 - 1/16)	NEE	Automatische versteviging
	4-05	Steek voor stretchknoopsgat	A	Knoopsgaten voor stretchstof of geweven stof	6,0 (15/64) 3,0 - 6,0 (1/8 - 15/64)	1,0 (1/16) 0,5 - 2,0 (1/32 - 1/16)	NEE	Automatische versteviging
	4-06	Steek voor nostalgisch knoopsgat	A	Knoopsgaten voor stretchstof en nostalgisch effect	6,0 (15/64) 3,0 - 6,0 (1/8 - 15/64)	1,5 (1/16) 1,0 - 3,0 (1/16 - 1/8)	NEE	Automatische versteviging
	4-07	Steek voor knoopsgat in leer	A	Eerste stap bij het maken van knoopsgaten in leer	5,0 (3/16) 0,0 - 6,0 (0 - 15/64)	2,0 (1/16) 0,2 - 4,0 (1/64 - 3/16)	NEE	Automatische versteviging
	4-08	Steek voor linterieknoopsgat	A	Knoopsgaten in zware of dikke stof, voor grotere platte knopen	7,0 (1/4) 3,0 - 7,0 (1/8 - 1/4)	0,5 (1/32) 0,3 - 1,0 (1/64 - 1/16)	NEE	Automatische versteviging
	4-09	Steek voor taps toelopend linterieknoopsgat	A	Knoopsgaten in middelzware tot zware stof, voor grotere platte knopen	7,0 (1/4) 3,0 - 7,0 (1/8 - 1/4)	0,5 (1/32) 0,3 - 1,0 (1/64 - 1/16)	NEE	Automatische versteviging
	4-10	Steek voor linterieknoopsgat	A	Knoopsgaten met verticale trems voor versteviging van stof voor zware of dikke stof	7,0 (1/4) 3,0 - 7,0 (1/8 - 1/4)	0,5 (1/32) 0,3 - 1,0 (1/64 - 1/16)	NEE	Automatische versteviging
	4-11	Stopsteek	A	Stoppen van middelzware stof	7,0 (1/4) 2,5 - 7,0 (3/32 - 1/4)	2,0 (1/16) 0,4 - 2,5 (1/64 - 3/32)	NEE	Automatische versteviging
	4-12	Stopsteek	A	Stoppen van zware stof	7,0 (1/4) 2,5 - 7,0 (3/32 - 1/4)	2,0 (1/16) 0,4 - 2,5 (1/64 - 3/32)	NEE	Automatische versteviging
	4-13	Trenssteek	A	Verstevigd naaien van zakopening enz.	2,0 (1/16) 1,0 - 3,0 (1/16 - 1/8)	0,4 (1/64) 0,3 - 1,0 (1/64 - 1/16)	NEE	Automatische versteviging
	4-14	Knoopaan-naaisteek	M	Knopen aanzetten	3,5 (1/8) 2,5 - 4,5 (3/32 - 3/16)	—	NEE	Automatische versteviging
	4-15	Oogje stikken	N	Maken van gaatjes in riemen enz.	7,0 (1/4) 7,0 6,0 5,0 (1/4 15/64 3/16)	7,0 (1/4) 7,0 6,0 5,0 (1/4 15/64 3/16)	NEE	Automatische versteviging
	5-01	Achteruitsteek (recht)	N	Bevestigen van applicaties op pijpvormige stukken stof en het naaien van verstekhoeken	—	—	NEE	Versteviging
	5-02	Steek zijwaarts naar links (recht)	N	Bevestigen van applicaties op pijpvormige stukken stof	—	—	NEE	Versteviging
	5-03	Steek zijwaarts naar rechts (recht)	N	Bevestigen van applicaties op pijpvormige stukken stof	—	—	NEE	Versteviging
	5-04	Voorwaarts (rechte steek)	N	Bevestigen van applicaties op pijpvormige stukken stof en het naaien van verstekhoeken	—	—	NEE	Versteviging
	5-05	Steek zijwaarts naar links (zigzag)	N	Bevestigen van applicaties op pijpvormige stukken stof	—	—	NEE	Versteviging
	5-06	Steek zijwaarts naar rechts (zigzag)	N	Bevestigen van applicaties op pijpvormige stukken stof	—	—	NEE	Versteviging
	5-07	Voorwaarts (zigzagsteek)	N	Bevestigen van applicaties op pijpvormige stukken stof en het naaien van verstekhoeken	—	—	NEE	Versteviging
	5-08	Achteruit (zigzagsteek)	N	Bevestigen van applicaties op pijpvormige stukken stof en het naaien van verstekhoeken	—	—	NEE	Versteviging

Hoofdstuk 3 **BEGINNEN MET BORDUREN**

Borduren stap voor stap

Volg onderstaande stappen om de machine voor te bereiden voor borduren.

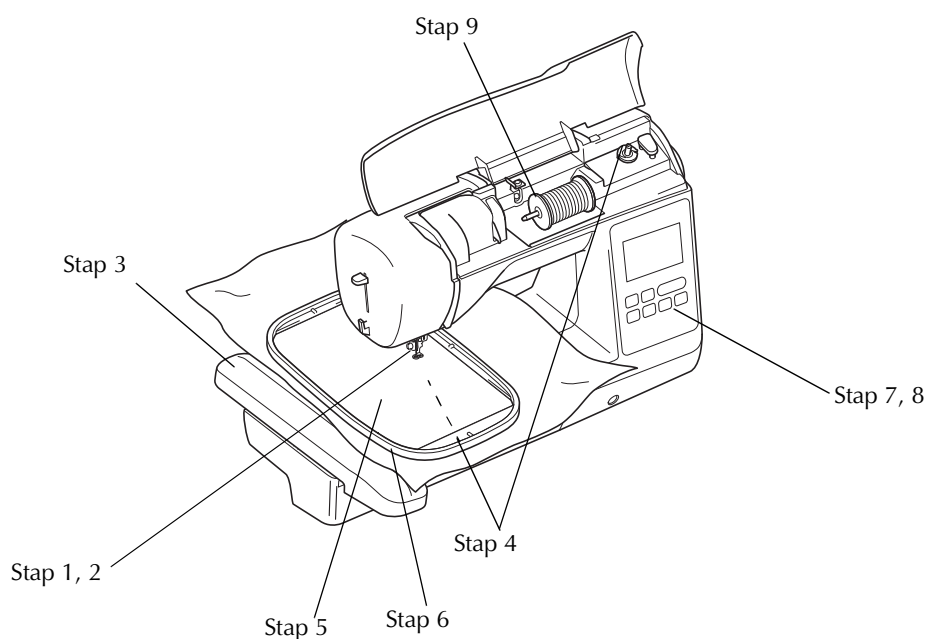



Stap nummer	Doel	Handeling	Pagina
1	Persvoet bevestigen	Bevestig borduurvoet "Q".	B-52
2	Naald controleren	Voor borduurwerken gebruikt u naald 75/11.	B-30
3	Borduureenheid bevestigen	Bevestig de borduureenheid.	B-54
4	Onderdraad installeren	Als onderdraad windt u borduurdraad op. Vervolgens installeert u de spoel.	B-20
5	Stof voorbereiden	Gebruik steunstof of versteviging en plaats dit samen met de stof in het borduurraam.	B-58
6	Borduurraam bevestigen	Bevestig het borduurraam aan de borduureenheid.	B-62
7	Patroon kiezen	Zet de machine aan en selecteer een borduurpatroon.	B-64
8	Lay-out controleren	Controleer het formaat en de plaats van het borduurwerk en pas deze zo nodig aan.	B-65
9	Borduurdraad installeren	Installeer de borduurdraad voor het patroon.	B-66

Borduurvoet bevestigen

⚠ VOORZICHTIG

- Gebruik altijd de borduurvoet wanneer u borduurt. Wanneer u een andere persvoet gebruikt, raakt de naald de persvoet misschien. Hierdoor kan de naald buigen of breken en letsel veroorzaken.

1 Druk op  (naaldstandtoets) om de naald omhoog te zetten.

2 Druk op .

→ Het scherm verandert en alle toetsen (met uitzondering van ) en bedieningstoetsen worden vergrendeld.

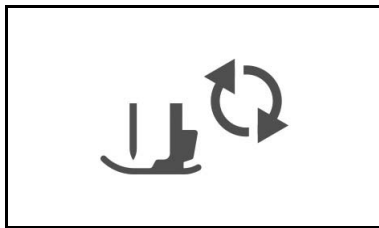

3 Zet de persvoethendel omhoog.

4 Druk op de zwarte toets op de persvoethouder om de persvoet te verwijderen.

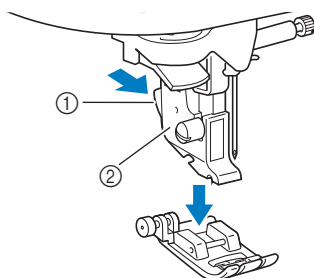

- ① Zwarte toets
- ② Persvoethouder

5 Gebruik de bijgeleverde schroevendraaier om de schroef op de persvoethouder los te draaien en verwijder de persvoethouder.

- U kunt de persvoethouderschroef ook los- of vastdraaien met de schijfvormige schroevendraaier.

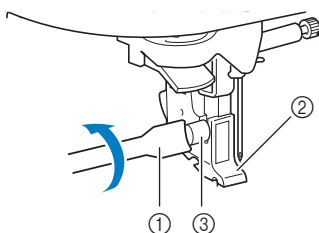

- ① Schroevendraaier
- ② Persvoethouder
- ③ Persvoethouderschroef

6 Houd de borduurvoet vast met uw rechterhand, zoals aangegeven.

Houd de borduurvoet vast met uw wijsvinger rond de hendel achter op de voet.

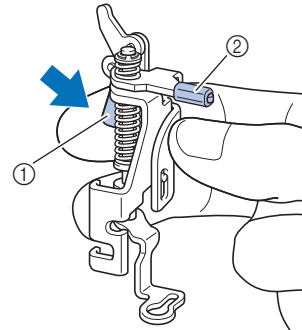

- ① Hendel
- ② Borduurvoetstang

7 Terwijl u de hendel indrukt met uw vinger, plaatst u de borduurvoetstang op de naaldklemmschroef en vervolgens plaatst u de persvoethouderschroef in de persvoetbevestigingsinkeping om de persvoet te bevestigen aan de persvoetstang.

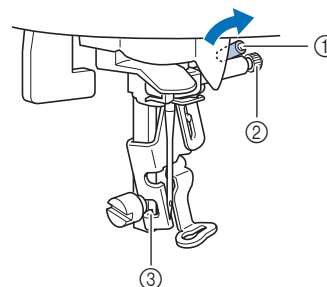

- ① Borduurvoetstang
- ② Naaldklemmschroef
- ③ Bevestigingsinkeping

8 Bevestig de borduurvoet met de persvoethouderschroef.

Installeer de borduurvoet loodrecht.

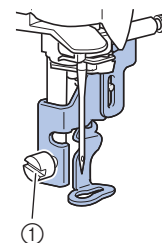

- ① Persvoethouderschroef

- 9 Houd de borduurvoet met uw rechterhand op zijn plek en draai met de bijgeleverde schroevendraaier de persvoethouderschroef stevig vast.

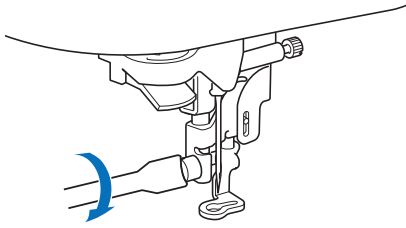

⚠ VOORZICHTIG

- Draai met de bijgeleverde schroevendraaier de schroef op de borduurvoet stevig vast. Als de schroef los zit, kan de naald de persvoet raken. Hierdoor kunt u letsel oplopen.

- 10 Druk op  om alle toetsen en bedieningstoetsen te ontgrendelen.

Borduureenheid bevestigen

⚠ VOORZICHTIG

- Verplaats de machine niet terwijl de borduureenheid daaraan is bevestigd. De borduureenheid kan eraf vallen en daardoor letsel veroorzaken.
- Houd uw handen en voorwerpen uit de buurt van de borduurarm en het borduurraam. Anders kunt u letsel oplopen.

💡 Opmerking

- Raak de aansluiting in de aansluitings sleuf van de borduureenheid niet aan. Daardoor zou de aansluiting kunnen beschadigen, wat tot storingen kan leiden.
- Til de borduureenheid niet op en verplaats hem niet met kracht. Dit kan storingen veroorzaken.

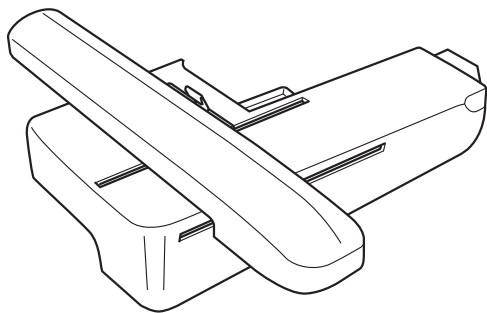
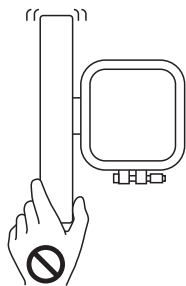

- 1 Zet de machine uit.

⚠ VOORZICHTIG

- Zet de machine uit voordat u de borduureenheid gaat bevestigen. Anders kunt u letsel oplopen wanneer u per ongeluk op een van de bedieningsknoppen drukt en de machine begint te naaien.

- 2 Trek de accessoiretafel naar links.

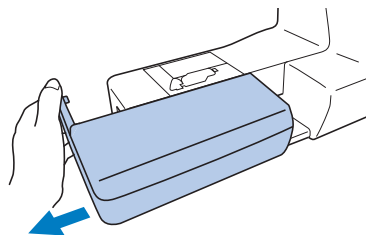

- 3 Schuif het lipje op het deksel van de aansluitpoort in de richting van de pijl om het deksel te openen.

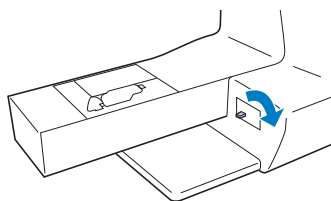

💡 Opmerking

- Sluit het deksel van de aansluitpoort wanneer u de borduureenheid niet gebruikt.

- 4 Steek de aansluiting van de borduureenheid in de aansluitpoort en duw de borduureenheid zachtjes totdat deze vastklikt.

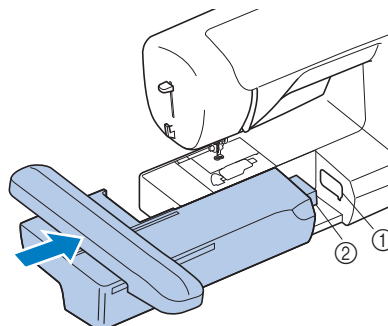

- ① Aansluitpoort
② Aansluiting borduureenheid

💡 Opmerking

- Zorg dat er geen ruimte zit tussen de borduureenheid en de machine. Anders wordt het borduurpatroon mogelijk niet goed genaaid. Steek de aansluiting geheel in de aansluitpoort.
- Duw niet tegen de borduurarm wanneer u de borduureenheid aan de machine bevestigt. Daarmee kunt u de borduureenheid beschadigen.

- 5 Zet de machine aan.

→ Een bericht verschijnt op het scherm.

6 Houd voorwerpen en handen uit de buurt van de borduureenheid en druk op .



→ De borduurarm gaat terug in de oorspronkelijke stand.

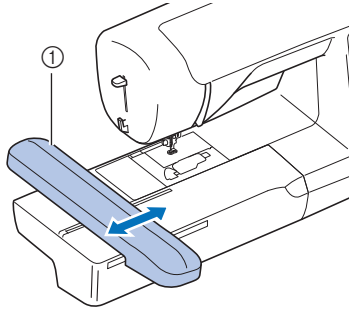

① Borduurarm

VOORZICHTIG

- Houd uw handen en andere voorwerpen uit de buurt van de borduurarm van de borduureenheid en het borduurraam wanneer de machine bezig is met borduren. Anders kunt u letsel oplopen.

Opmerking

- Als de machine niet goed is geïnitieerd, verschijnt het beginscherm mogelijk niet. Dit betekent niet dat de machine niet goed functioneert. Als dit gebeurt, schakelt u de machine uit en weer in.

→ Het scherm om het type borduurpatroon te selecteren verschijnt.



- Meer bijzonderheden over borduurpatronen vindt u in "Borduurpatronen selecteren" op pagina B-64.

Memo

- U kunt geen naaisteken selecteren wanneer de borduureenheid is bevestigd.

■ Borduureenheid verwijderen

Controleer of de machine volledig stilstaat en volg onderstaande aanwijzingen.

1 Verwijder het borduurraam.

- Meer bijzonderheden over het verwijderen van het borduurraam vindt u in "Borduurraam bevestigen" op pagina B-62.

2 Druk op en vervolgens op .



→ De Borduurarm gaat naar de stand waarin hij kan worden opgeborgen.

3 Zet de machine uit.

VOORZICHTIG

- Zet altijd de machine uit voordat u de borduureenheid verwijdert. Het kan storingen veroorzaken als u deze verwijdert terwijl de machine nog aan staat.

- 4 Houd de ontgrendelknop linksonder op de borduureenheid ingedrukt en trek de borduureenheid langzaam naar links.

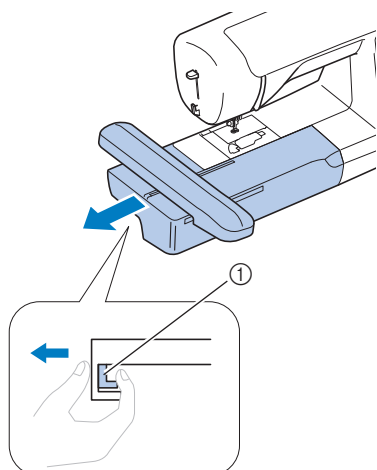

① Ontgrendelknop

⚠ VOORZICHTIG

- Til de borduureenheid niet op aan het gedeelte van de ontgrendelknop.

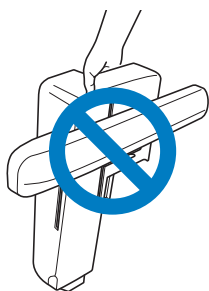

Verbeter het borduurresultaat

Bij het maken van mooi borduurwerk komen vele factoren kijken. Het gebruik van de juiste steunstof en versteviging (pagina B-58) en bevestiging van de stof in het borduurraam (pagina B-58) zijn twee belangrijke factoren die we reeds hebben genoemd. Een ander belangrijk punt is de keuze van de juiste naald en draad. Zie de onderstaande uitleg over draad.

■ Draad

Bovendraad	Gebruik borduurgaren dat speciaal voor deze machine bestemd is. Ander borduurgaren geeft mogelijk geen optimale resultaten.
Onderdraad	Gebruik als onderdraad borduurgaren dat speciaal voor deze machine bestemd is.



Opmerking

- Controleer vóór het borduren of er genoeg draad in de spoel zit. Wanneer u het project begint te borduren met onvoldoende draad op de spoel, moet u midden in het patroon de spoel opnieuw opwinden.



Memo

- Als u ander garen gebruikt dan het hierboven vermelde, wordt het borduurwerk mogelijk niet goed genaaid.

■ Spoelhuis

Twee soorten spoelhuisen zijn inbegrepen bij deze machine. Bij het borduren gebruikt u het betreffende spoelhuis, naar gelang de gekozen onderdraad. Zie onderstaande uitleg van typen spoelhuisen.

Standaardspoelhuis (aanbevolen voor naaien en borduren met de bijgeleverde onderdraad, dikte 60)

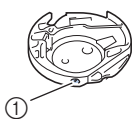

- ① Standaardspoelhuis (groene markering op de schroef)

Het spoelhuis dat oorspronkelijk is geïnstalleerd in de machine heeft een groene markering op de spanningstelschroef. We adviseren u de bijgeleverde borduurdraad te gebruiken als onderdraad bij dit spoelhuis. Pas de spanningstelschroef op dit spoelhuis met de groen gemarkeerde schroef niet aan.

Ander spoelhuis (voor vooraf opgewonden of andere borduuronderdraden)

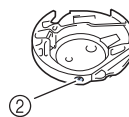

- ② Ander spoelhuis (geen kleurmarkering op schroef)

Het andere spoelhuis (geen kleur op de spanningstelschroef) is ingesteld met een hogere spanning voor borduurwerk, met borduurdraden van andere dikte en allerlei borduurtechnieken. Het spoelhuis is te herkennen aan een donkere markering binnen in de spoelholte. Zo nodig kunt u de spanningstelschroef op dit spoelhuis afstellen. Meer bijzonderheden over het aanpassen van de draadspanning vindt u in "Draadspanning aanpassen" in "Borduren".

- Hoe u het spoelhuis verwijdert, leest u in "Grijper reinigen" in "Bijlage".

⚠ VOORZICHTIG

- Wanneer u grote kledingstukken borduurt (vooral jasjes of andere zware stoffen), moet u zorgen dat de stof niet over de tafel hangt. Anders kan de borduureenheid niet vrij bewegen en raakt het borduurraam mogelijk de naald. Dan kan de naald verbuigen of breken, met letsel als gevolg. Leg de stof zo neer dat deze niet van de tafel hangt (of houd de stof vast om te voorkomen dat ze gaat slepen).



Opmerking

- Laat geen voorwerpen liggen binnen het bereik van het bewegende borduurraam. Het raam kan het voorwerp raken, waardoor het borduurpatroon mogelijk slecht wordt afgewerkt.
- Wanneer u grote kledingstukken borduurt (vooral jasjes of andere zware stoffen), moet u zorgen dat de stof niet over de tafel hangt. Anders kan de borduureenheid niet vrij bewegen, waardoor het patroon mogelijk anders uitvalt dan verwacht.

De stof voorbereiden

⚠ VOORZICHTIG

- Gebruik stof van minder dan 3 mm (ca. 1/8 inch) dik. Met stof van meer dan 3 mm (ca. 1/8 inch) dik breekt de naald wellicht.
- Voor dikke badstof raden we u aan een stuk wateroplosbare steunstof boven op de voorkant van de stof te plaatsen. Hierdoor wordt de vleug van de stof verkleind, hetgeen een mooiere afwerking geeft.

Opstrijksteunstof bevestigen op de stof

Voor het beste resultaat in borduurwerk gebruikt u altijd steunstof voor borduurwerk. Volg de instructies op de verpakking van de steunstof die u gebruikt.

Werkt u met stoffen die niet gestreken kunnen worden (zoals badstof of stoffen met lussen die groter worden bij het strijken) of op een plaats waar het lastig is om te strijken? Leg dan de steunstof of versteviging los onder de stof en plaats de stof plus steunstof vervolgens in het borduurraam. Of vraag aan uw erkende Brother-dealer wat de juiste steunstof is.

⚠ VOORZICHTIG

- Gebruik altijd steunstof voor borduurwerk voor stretchstof, lichte stof, grof geweven stof of stof waarbij het patroon kan gaan trekken. Anders kan de naald breken en hierdoor kunt u letsel oplopen. Als u geen steunstof gebruikt, kan dit tot ongewenste borduurresultaten leiden.

- 1 Gebruik een stuk steunstof dat groter is dan het borduurraam.

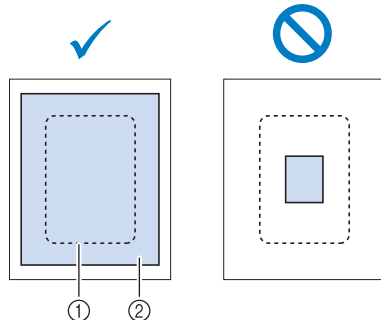

- ① Grootte van het borduurraam
② Opstrijksteunstof

- 2 Strijk de steunstof vast op de achterkant van de stof.

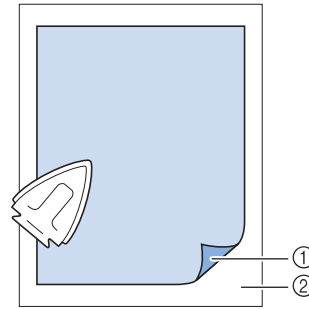

- ① Bevestigingskant van de steunstof
② Stof (achterkant)

📖 Memo

- Borduurt u op dunne stof, zoals organza of batist, of op ruwharige stof zoals badstof of corduroy? Dan krijgt u het beste resultaat met wateroplosbare steunstof (afzonderlijk verkrijgbaar). De wateroplosbare steunstof lost volledig op in water, waardoor het borduurwerk een mooiere afwerking verkrijgt.

Stof in het borduurraam plaatsen

■ Soorten borduurramen

De soorten en nummers van de geleverde borduurramen verschillen per machinemodel.

Groot

Borduurveld 18 cm × 13 cm (7 inch × 5 inch)

Te gebruiken wanneer u patronen borduurt tussen 10 cm × 10 cm (4 inch × 4 inch) en 18 cm × 13 cm (7 inch × 5 inch).

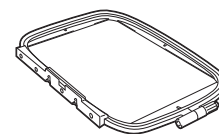

Medium (optioneel bij sommige modellen)

Borduurveld 10 cm × 10 cm (4 inch × 4 inch)

Te gebruiken wanneer u patronen borduurt met een grootte van minder dan 10 cm × 10 cm (4 inch × 4 inch)

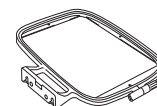

Klein (optioneel bij sommige modellen)

Borduurveld 2 cm × 6 cm (1 inch × 2 - 1/2 inch)

Te gebruiken wanneer u kleine patronen borduurt, zoals naamlabels.

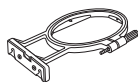
**Extra groot (meerdere standen)**

Wanneer u het extra grote borduurraam (meerdere standen) bevestigt in een van de drie in de illustratie aangegeven standen (1, 2 en 3), kunt u patronen van maximaal 13 cm (5 inch) × 30 cm (12 inch) borduren als ze zijn ingedeeld in gedeeltes die kunnen worden gebruikt met de beschikbare standen van het raam. Elk gedeelte is maximaal 18 cm (7 inch) × 13 cm (5 inch). Borduurgebied van de machine is 18 cm × 13 cm (7 inch × 5 inch).

Te gebruiken wanneer u verbonden of gecombineerde letters of patronen of grote patronen borduurt.

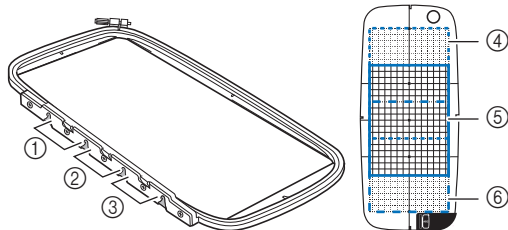

- ① Bovenste installatiestand
- ② Middelste installatiestand
- ③ Onderste installatiestand
- ④ Borduurgebied (wanneer het borduurraam is geïnstalleerd op stand ①)
- ⑤ Borduurgebied (wanneer het borduurraam is geïnstalleerd op stand ②)
- ⑥ Borduurgebied (wanneer het borduurraam is geïnstalleerd op stand ③)

Gebruik het juiste borduurraam voor het patroonformaat.

Kies een borduurraam dat iets groter is dan het patroonformaat. De beschikbare borduurramen staan op het scherm.

: geeft aan of u het grote/extra grote borduurraam (meerdere standen) al dan niet kunt gebruiken.

: geeft aan of u het middelgrote borduurraam al dan niet kunt gebruiken.

: geeft aan of u het kleine borduurraam al dan niet kunt gebruiken.

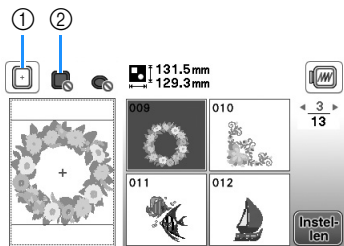

- ① Wit: kan worden gebruikt
- ② Grijs: kan niet worden gebruikt

! VOORZICHTIG

- Als u een te klein borduurraam gebruikt, kan de persvoet het raam tijdens het borduren raken. Hierdoor kunt u letsel oplopen of kan de machine beschadigen.

Stof plaatsen**Opmerking**

- Als de stof los in het borduurraam zit, wordt het borduurontwerp niet goed genaaid. Leg de stof op een gelijkmatig oppervlak en trek de stof voorzichtig strak in het raam. Volg onderstaande stappen om de stof op de juiste wijze te plaatsen.

1 Draai de afstelschroef van het borduurraam los en verwijder het binnen- en buitenraam. Plaats het buitenraam op een vlak oppervlak.

Scheid het binnen- en buitenraam door het binnenraam omhoog te halen.

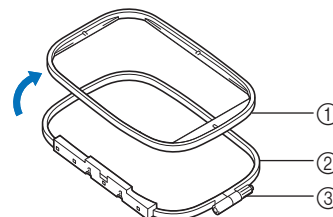

- ① Binnenraam
- ② Buitenraam
- ③ Afstelschroef

2 Plaats de stof met steunstof boven op het buitenraam.

Zorg dat de stof met de voorkant naar boven ligt.

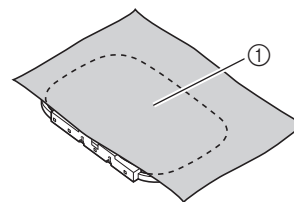

- ① Voorkant

3 Druk het binnenraam naar binnen vanaf de bovenkant van de stof.

Lijn van het binnenraam en van het buitenraam uit.

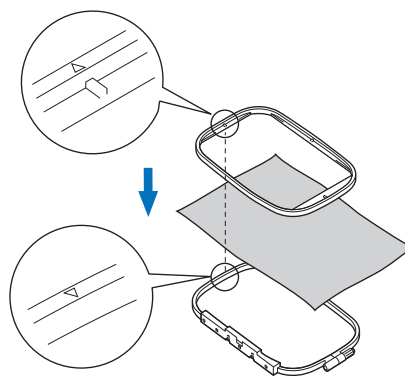
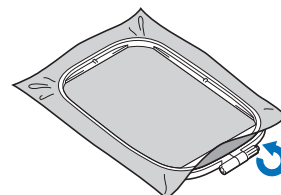
**4 Draai de afstelschroef met de hand vast genoeg zodat de stof niet verschuift.**

- 5** Neem de stof zachtjes uit het raam zonder de afstelschroef los te draaien.

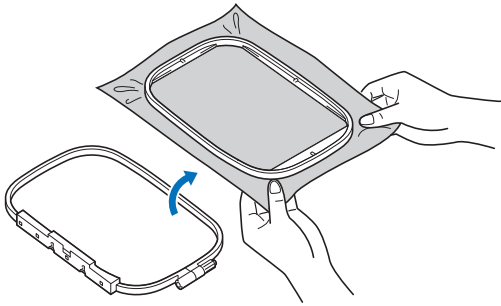

Memo

- Door deze maatregel vermindert u vervorming van het patroon tijdens het borduren.

- 6** Druk het binnenraam opnieuw naar binnen vanaf de bovenkant van de stof. Lijn hierbij \triangle van het binnenraam en \triangle van het buitenraam uit.

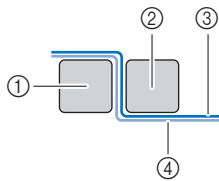
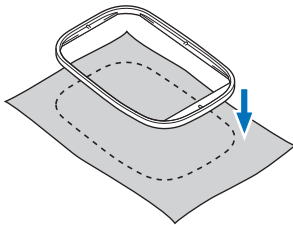

- ① Buitenraam
- ② Binnenraam
- ③ Stof (voorkant)
- ④ Steunstof

- Druk het binnenraam in het buitenraam.

- 7** Draai de afstelschroef vast terwijl u met de hand de stof straktrekt. De stof zit goed als deze klinkt als een trommel wanneer u er licht op tikt.

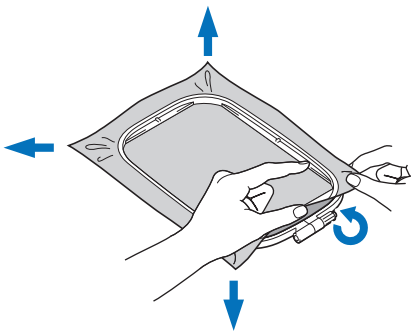

Memo

- U kunt met de bijgeleverde schroevendraaier de afstelschroef van het raam vaster of lossler draaien.

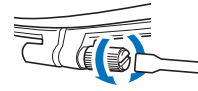

Gebruik van het borduur aftekensjabloon

Wanneer u het patroon op een speciale plek wilt borduren, gebruikt u het borduurvel met het raam.

- 1** Markeer met een krijtje de plek op de stof waar u wilt borduren.

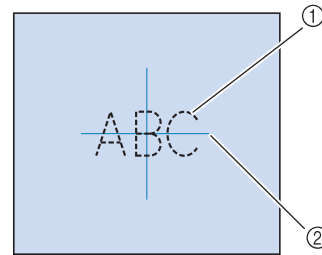

- ① Borduurpatroon
- ② Markering

- 2** Leg het borduurvel op het binnenraam.

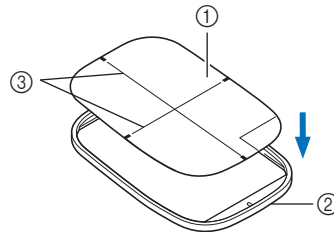

- ① Borduurvel
- ② Binnenraam
- ③ Basislijnen borduurvel

- 3** Lijn de markering op de stof uit met de basislijn op het borduurvel.

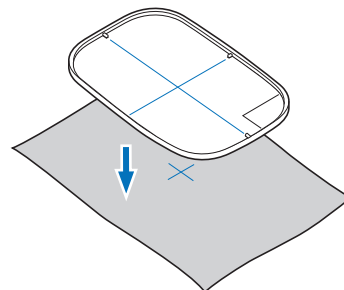

- 4** Plaats het binnenraam met de stof op het buitenraam. Verschuif de stof zo nodig om markeringen op de stof uit te lijnen met het borduurvel.

- Voor meer informatie, zie pagina B-59.

5 Verwijder het borduurvel.

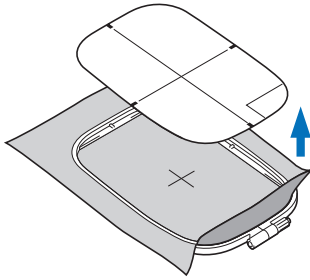

Kleine stukjes stof, hoeken of randen en lint of band borduren

Gebruik borduursteunstof voor extra steun. Verwijder de steunstof voorzichtig nadat u klaar bent met borduren. Bevestig de steunstof zoals hieronder aangegeven. We raden u aan borduursteunstof te gebruiken.

■ Kleine stukjes stof borduren

Gebruik textiellijm om het kleine stukje stof op het grotere stuk stof in het borduurraam te plakken. Als u liever geen textiellijm gebruikt, bevestigt u de steunstof met rijgsteken.

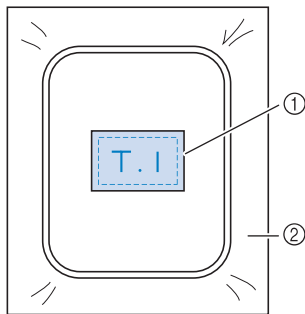

- ① Stof
- ② Steunstof

■ Randen of hoeken borduren

Gebruik textiellijm om het kleine stukje stof op het grotere stuk stof in het borduurraam te plakken. Als u liever geen textiellijm gebruikt, bevestigt u de steunstof met rijgsteken.

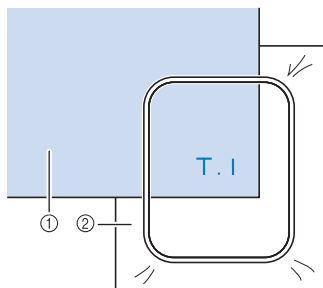

- ① Stof
- ② Steunstof

■ Linten of band borduren

Zet het lint of het band vast met dubbelzijdig plakband of textiellijm.

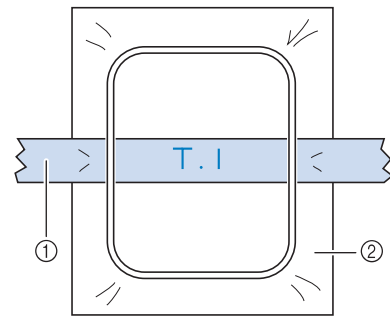

- ① Linten of band
- ② Steunstof

Borduurraam bevestigen

Opmerking

- Wind de spoel op en installeer deze voordat u het borduurraam bevestigt. Gebruik de aanbevolen onderdraad.

1 Zet de persvoet omhoog met de persvoethendel.

2 Houd de hendel op de borduurraamhouder iets naar links, terwijl u de twee pennen op de borduurraamhouder uitlijnt met de montagebeugels op het borduurraam. Druk het raam in de borduurraamhouder tot u een klik hoort.

Houd de hendel iets naar links.

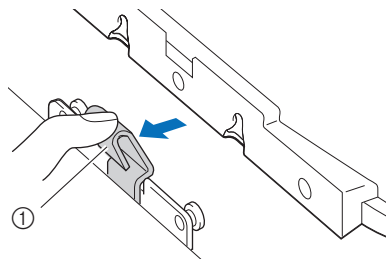

① Hendel

Druk de voorste montagebeugel op de pen totdat deze op zijn plaats valt.

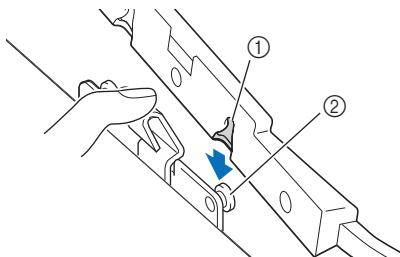

① Voorste montagebeugel
② Voorste pen

Druk de achterste montagebeugel op de pen.

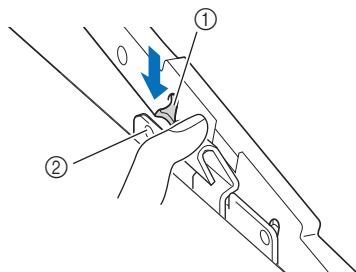

① Achterste montagebeugel
② Achterste pen

Opmerking

- Zorg dat beide pennen geheel zijn bevestigd. Als u slechts één pen bevestigt, wordt het patroon mogelijk niet goed geborduurd.
- Zorg dat de inkeping aan de zijkant van het borduurraam stevig vastzit onder de kromming van de hendel.

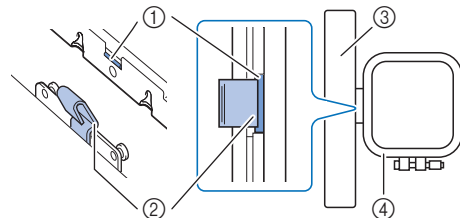

① Inkeping op borduurraam
② Kromming van hendel
③ Borduurarm
④ Borduurraam

Inkeping (1) zit stevig vast onder de kromming van de hendel (2).

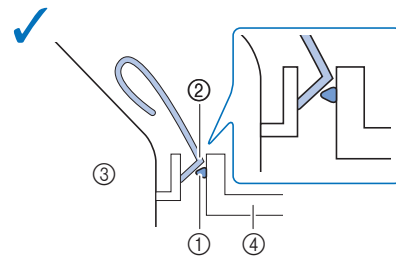

Inkeping (1) zit niet goed vast onder de kromming van de hendel (2).

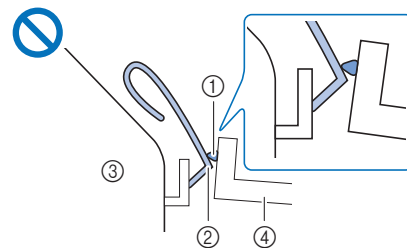

① Inkeping op borduurraam
② Kromming van hendel
③ Borduurarm
④ Borduurraam

⚠ VOORZICHTIG

- Installeer het borduurraam op de juiste wijze in de borduurraamhouder. Anders raakt de persvoet mogelijk het borduurraam, waardoor u letsel kunt oplopen.

■ Borduurraam verwijderen

- 1 Zet de persvoet omhoog met de persvoethendel.
- 2 Terwijl u de hendel van de borduurraamhouder naar links duwt, tilt u de achterkant, en vervolgens de voorkant van het borduurraam iets op om de pennen los te maken en vervolgens te verwijderen.

Houd de hendel iets naar links.

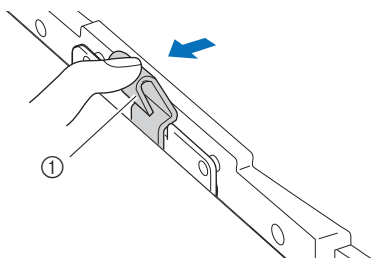

① Hendel

Maak de achterste montagebeugel los van de pen.

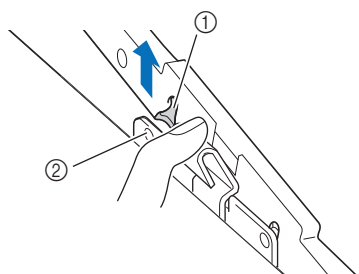

① Achterste montagebeugel
② Achterste pen

Maak de voorste montagebeugel los van de pen.

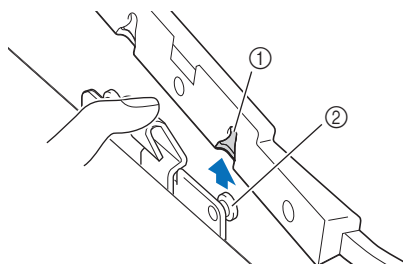

① Voorste montagebeugel
② Voorste pen

⚠ VOORZICHTIG

- Pas op dat u niet de naald raakt met uw vinger of het borduurraam. Dit kan leiden tot letsel of breuk van de naald.

Borduurpatronen selecteren

Copyrightinformatie

De in de machine opgeslagen patronen zijn uitsluitend bedoeld voor privégebruik. Enig openbaar of commercieel gebruik van patronen waarop copyright rust is een overtreding van de wet op auteursrechten en is ten strengste verboden.

Soorten borduurpatronen

Er zijn veel letterpatronen en decoratieve borduurpatronen opgeslagen in het geheugen van de machine (een volledig overzicht van de patronen in het geheugen van de machine vindt u in de Borduurmotieven handleiding). U kunt ook patronen van de USB-stick (optioneel) gebruiken.

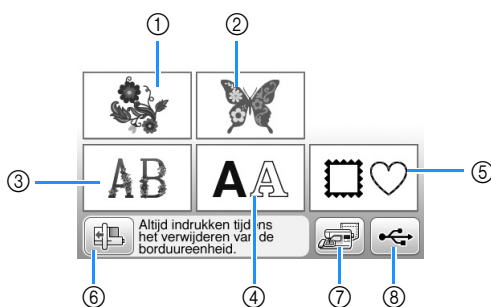

- ① Borduurpatronen
- ② Brother "Exclusief"
- ③ Bloemletterpatronen
- ④ Letterpatronen
- ⑤ Kaderpatronen
- ⑥ Druk op deze toets om de borduureenheid in de opbergstand te plaatsen.
- ⑦ Patronen die zijn opgeslagen in het machinegeheugen
- ⑧ Patronen die zijn opgeslagen op de USB-stick

Borduurpatroon selecteren

Selecteer een eenvoudig ingebouwd patroon en borduur een stuk als proef. U kunt verschillende opties voor patronen en het bewerken van patronen in het gedeelte "Borduren" proberen.

1 Druk op in het patronenoverzicht.

- Nadat de machine geïnitieerd is en de borduurarm op de beginstand is gaan staan, verschijnt het scherm met het patronenoverzicht. Mocht er een ander scherm verschijnen, druk dan op om onderstaand scherm te openen.



- 2 Druk op of op om het gewenste patroon weer te geven op het scherm. Druk 4 maal op in deze procedure.

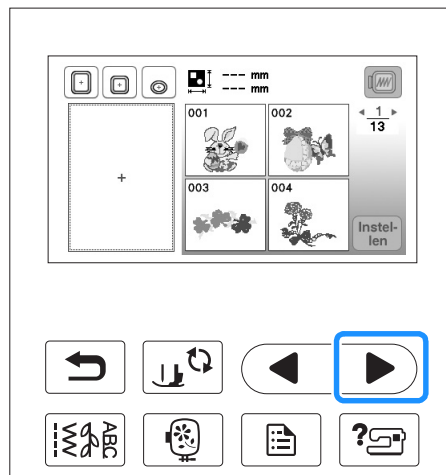

- 3 Druk op en vervolgens op .

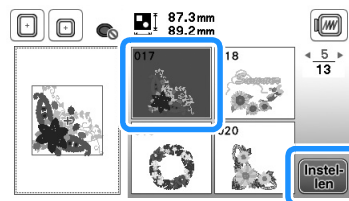

→ Het patroonbewerkscherm verschijnt.

- 4 Druk op .

- Meer bijzonderheden over het patroonbewerkscherm vindt u in "Patronen bewerken" in "Borduren".

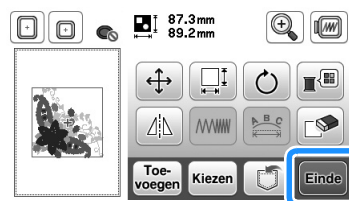

→ Het borduurinstellingenscherm verschijnt.

- 5 Druk op .

- Meer bijzonderheden over het borduurinstellingenscherm vindt u in "Patronen bewerken" in "Borduren".
- Controleer de patroonpositie. Meer bijzonderheden over het controleren van de patroonpositie die u wilt naaien vindt u in "Patroonpositie controleren" op pagina B-65.

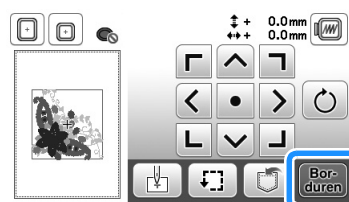

→ Het borduurscherm verschijnt.

Patroonpositie controleren

Normaliter bevindt het patroon zich midden in het borduurraam. Als het patroon anders moet worden geplaatst op de stof kunt u de lay-out controleren alvorens u gaat borduren.

Patroonpositie controleren

Het borduurraam verplaatst zich en de patroonpositie wordt weergegeven. Let goed op het borduurraam zodat het patroon op de juiste plaats wordt geborduurd.

1 Druk op  in het borduurinstellingenscherf.

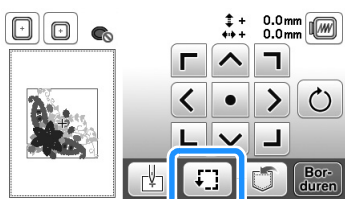

2 Druk in  op de toets voor de positie die u wilt controleren.

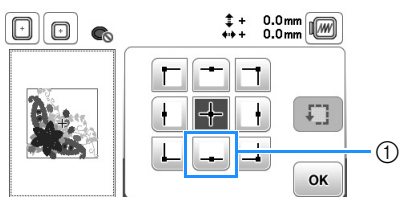

① Geselecteerde positie

→ De borduurarm verplaatst zich naar de geselecteerde positie op het patroon.

Memo

- Druk op  om het hele borduurgebied te zien. Het borduurraam verplaatst zich en het borduurvlak wordt weergegeven.

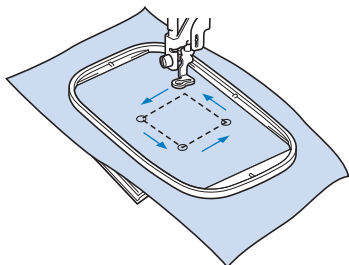

⚠ VOORZICHTIG

- Zorg dat de naald omhoog staat wanneer het borduurraam zich verplaatst. Als de naald omlaag staat, kan de naald breken en letsel veroorzaken.

3 Druk op .

Voorbeeld van het geselecteerde patroon bekijken

1 Druk op .

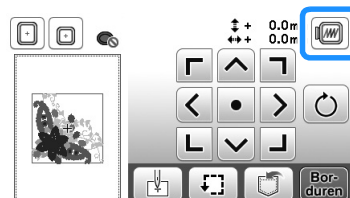



→ U ziet een voorbeeld van het patroon zoals het wordt geborduurd.

2 Druk op  om het borduurraam te kiezen dat in het voorbeeld wordt gebruikt.

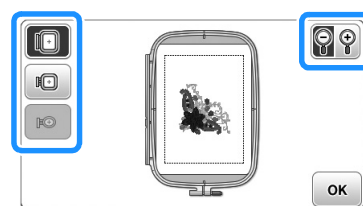
- Ramen die lichtgrijs zijn weergegeven, kunt u niet selecteren.
- Druk op  om de afbeelding op het scherm te vergroten.
- U kunt het patroon borduren zoals het verschijnt op het volgende scherm.



■ Borduurraamformaten weergegeven op het scherm

Display	Soort raam en borduurgebied
	Groot borduurraam 18 cm × 13 cm (7 inch × 5 inch)
	Medium borduurraam (optioneel bij sommige modellen) 10 cm × 10 cm (4 inch × 4 inch)
	Klein borduurraam (optioneel bij sommige modellen) 2 cm × 6 cm (1 inch × 2-1/2 inch)

3 Druk op  om terug te gaan naar het oorspronkelijke scherm.

Borduren

Wanneer de voorbereidingen voltooid zijn, kunt u proberen te borduren. In dit gedeelte worden de stappen beschreven voor borduren en applicaties.

Patroon borduren

Bij het borduren van borduurpatronen wordt van garen gewisseld na elke kleur.

- 1** Bereid borduurdraad voor in de kleur die op het scherm wordt getoond.

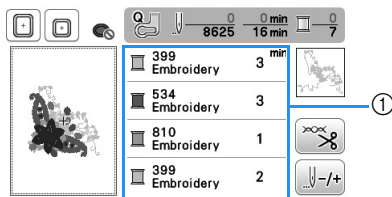

① Volgorde borduurkleuren

- U kunt de garenkleurnummerset die wordt weergegeven voor de garenkleuren wijzigen. Druk op  en wijzig de instelling in het instellingenschermb. Meer bijzonderheden vindt u in "Garenkleurweergave wijzigen" op pagina B-67.

- 2** Plaats de borduurdaad en rijg de naald in.

- Zie "Bovendraad inrijgen" op pagina B-23 en "Naald inrijgen" op pagina B-25.



Opmerking

- Zet de persvoet omlaag alvorens de naaldinrijger te gebruiken.

- 3** Leid de draad door het gat in de borduurvoet en houd deze losjes vast in uw linkerhand.

Geef de draad enige ruimte.

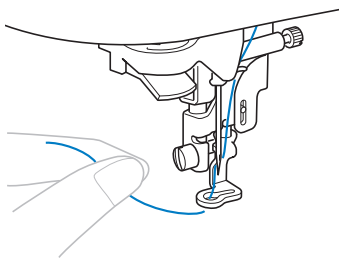

⚠ VOORZICHTIG

- Als u de draad te strak trekt, kan de naald breken of verbuigen.
- Raak de borduurarm niet aan met een voorwerp of uw handen tijdens het naaien. Daarmee kunt u de uitlijning van het patroon verstoren.

- 4** Zet de persvoet omlaag en druk vervolgens op de "Start/Stop"-toets om te beginnen met borduren. Druk na 5 à 6 steken nogmaals op de "Start/Stop"-toets om de machine te stoppen.

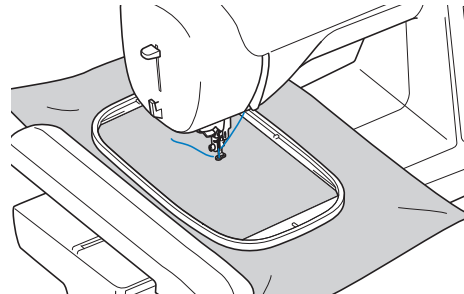

- 5** Knip de overtollige draad aan het einde af. Als het draadeinde zich onder de persvoet bevindt, zet u de persvoet omhoog en knipt u de overtollige draad daarna af.

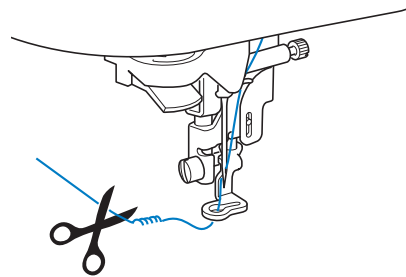

- Als er nog een stuk draad aan het begin van het naaien is overgebleven, naait u hier misschien overheen wanneer u doorgaat met de rest van het patroon. Als het gehele patroon eenmaal geborduurd is, is het erg lastig om het extra stuk draad nog te verwijderen. Knip de draad aan het begin af.

- 6** Druk op de "Start/Stop"-toets om te beginnen met borduren.

→ Het naaien wordt automatisch beëindigd met een verstevigingssteek nadat een kleur is voltooid. Wanneer automatisch draadafknippen is ingesteld, wordt de draad afgeknipt.

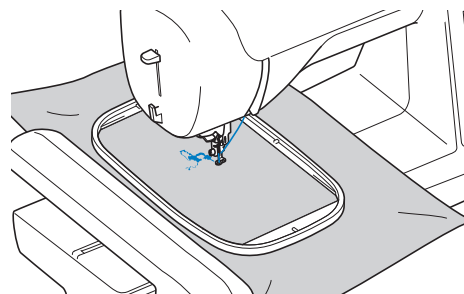

- 7** Verwijder het garen voor de eerste kleur uit de machine. Rijg de machine in met de volgende kleur.

- 8 Herhaal dezelfde stappen voor het borduren van de overige kleuren.

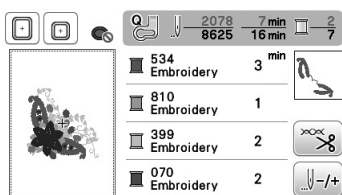

→ Wanneer u de laatste kleur hebt genaaid, verschijnt op de display een bericht dat het borduren is voltooid. Druk op **OK** om terug te keren naar het beginscherm.

Memo

- Meer bijzonderheden over de instelling voor automatisch inrijgen vindt u in "Gebruik van de automatische draadknipfunctie (EINDE KLEUR KNIPPEN)" in het gedeelte "Borduren".

- 9 Knip de overtollige overspringende draden binnen de kleur af.

Garenkleurweergave wijzigen

U kunt de naam van garenkleuren of het borduurgarennummer weergeven.

Memo

- De kleur op het scherm wijkt mogelijk enigszins af van de werkelijke kleur op de klos.

- 1 Druk op **ABC**.

- 2 Gebruik **◀** of **▶** op het bedieningspaneel om de garenkleurselectie weer te geven.

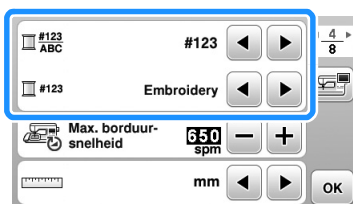

- 3 Gebruik **◀** of **▶** om de naam van de garenkleuren of het borduurgarennummer te selecteren.

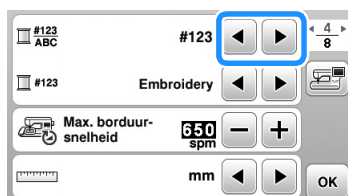

Garenkleurnaam

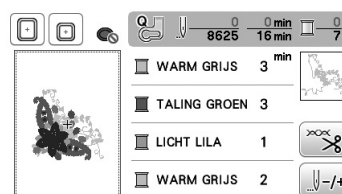

Garennummer

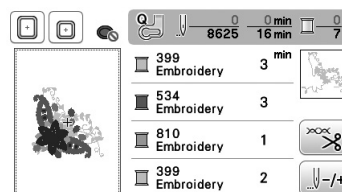

- 4 Wanneer garennummer "#123" wordt weergegeven gebruikt u **◀** of **▶** om te selecteren uit onderstaande zes merken borduurgaren.

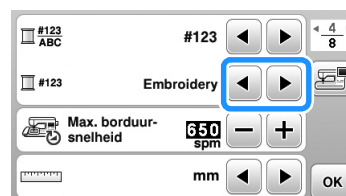

Embroidery (polyestergaren)

- 399 Embroidery
- 534 Embroidery
- 810 Embroidery
- 399 Embroidery

Country (katoenen draad)*

- 706 Country
- 483 Country
- 133 Country
- 706 Country

Madeira Poly (polyestergaren)

- 1850 Madeira Poly
- 1879 Madeira Poly
- 1911 Madeira Poly
- 1850 Madeira Poly

Madeira Rayon

- 1085 Madeira Rayon
- 1298 Madeira Rayon
- 1031 Madeira Rayon
- 1085 Madeira Rayon

Sulky

- 1219 Sulky
- 1503 Sulky
- 1121 Sulky
- 1219 Sulky

Robison-Anton (polyestergaren)

- 9126 R-A Poly
- 5751 R-A Poly
- 9016 R-A Poly
- 9126 R-A Poly

* Naar gelang het land of de streek wordt katoenachtig polyestergaren verkocht.

- 5 Druk op **OK**.

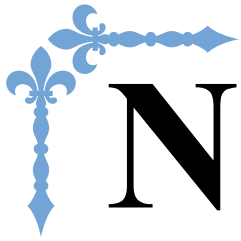

Naaien

In dit gedeelte vindt u de procedures voor het gebruik van de verschillende naaisteken en andere functies. U vindt hier bijzonderheden over standaardnaaiwerkzaamheden en de meer creatieve functies van de machine, zoals pijpvormige stukken en knoopsgaten naaien. Paginanummers in dit gedeelte beginnen met "S".

Hoofdstuk1 AANTREKKELIJKE AFWERKINGEN NAAIEN S-2

Hoofdstuk2 NAAISTEKEN S-7

⚠ VOORZICHTIG

- Alvorens u de persvoet plaatst of verwisselt drukt u op  (persvoet-/naaldwisseltoets) van het bedieningspaneel om alle knoppen en toetsen te vergrendelen. Anders kunt u letsel oplopen als u op de "Start/Stop"-toets of een andere toets drukt en de machine start. Meer bijzonderheden over het verwisselen van de persvoet vindt u in "Persvoet verwisselen" in het gedeelte "Basishandelingen".

Hoofdstuk 1 AANTREKKELIJKE AFWERKINGEN NAAIEN

Naaitips

Proefnaaien

Nadat u de geschikte draad en naald hebt geïnstalleerd voor de stof die u wilt naaien, worden de steeklengte en de steekbreedte voor de geselecteerde steek automatisch ingesteld. Het is echter raadzaam een proeflap te naaien omdat u soms niet de gewenste resultaten krijgt, afhankelijk van de soort stof en de steken die worden gemaakt.

Voor het proefnaaien gebruikt u dezelfde stof en draad als voor uw naaiwerk. Controleer de draadspanning, de steeklengte en de steekbreedte. Aangezien de resultaten verschillen afhankelijk van de soort steek en het aantal lagen stof, moet u het proefnaaien op exact dezelfde manier doen als uw echte naaiwerk.

Van naairichting veranderen

- 1 **Wanneer u bij een hoek komt, stopt u de machine.**
Laat de naald omlaag (in de stof) staan. Als de naald omhoog is blijven staan toen de machine stopte, drukt u op  (naaldstandtoets) om de naald omlaag te zetten.
- 2 **Breng de persvoethendel omhoog en draai de stof.**
U draait de stof met de naald als as.

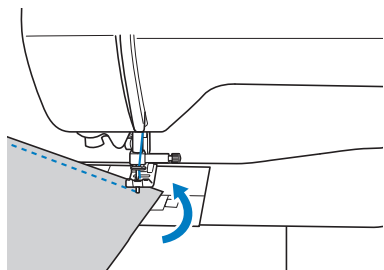

- 3 **Breng de persvoethendel weer omlaag en ga door met naaien.**

Bochten naaien

Stop met naaien en wijzig vervolgens de naairichting enigszins om rond de bocht te naaien. Meer bijzonderheden over het naaien met een gelijkmatige marge vindt u in "Evenwijdige marge naaien" op pagina S-3.

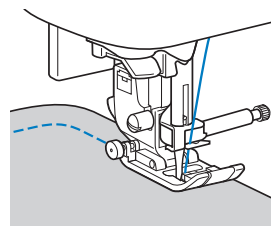

Wanneer u met een zigzagsteek langs een bocht naait, selecteert u een kortere steeklengte, zodat u een fijnere steek krijgt.

Cilindrische stukken naaien

Wanneer u de accessoiretafel verwijdert kunt u naaien met de vrije arm. Daarmee kunt u gemakkelijker cilindrische stukken naaien, zoals manchetten en broekspijpen.

- 1 **Trek de accessoiretafel naar links.**

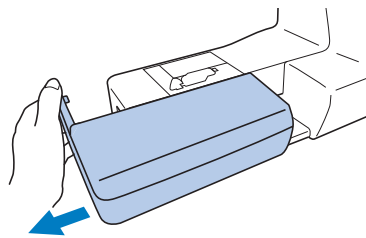

- 2 **Schuif het deel dat u wilt naaien op de vrij arm en naai van bovenaf.**

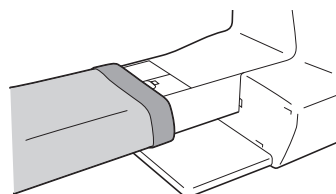

- 3 **Wanneer u klaar bent met het naaien met de vrije arm, plaatst u de accessoiretafel terug in de oorspronkelijke stand.**

Evenwijdige marge naaien

Als u een evenwijdige naad wilt naaien, begint u zo te naaien dat de marge zich aan de rechterkant van de persvoet bevindt en de rand van de stof op één lijn ligt met de rechterkant van de persvoet of een markering op de steekplaat.

■ De stof op één lijn plaatsen met de persvoet

Houd bij het naaien de rechterkant van de persvoet op gelijke afstand van de rand van de stof.

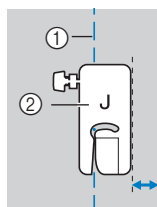

- ① Naad
- ② Persvoet

■ De stof op één lijn houden met de steekgeleideroet (optioneel bij sommige modellen)

Houd tijdens het naaien de rechterrand van de stof op één lijn met de gewenste positie van markeringen op de steekgeleideroet.

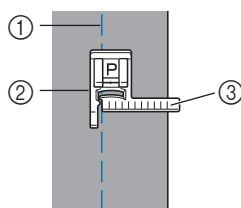

- ① Naad
- ② Steekgeleideroet
- ③ Markeringen

■ De stof op één lijn houden met een markering op de steekplaat

De markeringen op de steekplaat geven de afstand aan van de naaldstand tot een naad die wordt genaaid met een rechte steek (linkernaaldstand). Houd tijdens het naaien de rand van de stof op één lijn met een markering op de steekplaat. De afstand tussen de markeringen in de bovenste schaal is 1/8 inch (3 mm) en de afstand tussen de markeringen in het raster is 5 mm (3/16 inch).

Voor steken die u naait met de linkernaaldstand (Steekbreedte: 0,0 mm)

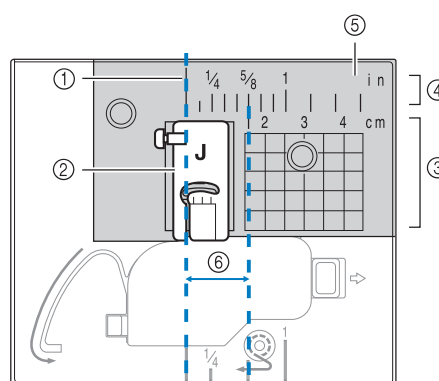

- ① Naad
- ② Persvoet
- ③ Centimeter
- ④ Inch
- ⑤ Steekplaat
- ⑥ 1,6 cm (5/8 inch)

Diverse stoffen naaien

Zware stof naaien

■ Als de stof niet onder de persvoet past

U kunt de persvoethendel omhoog zetten in twee verschillende standen. Als de stof niet onder de persvoet past, bijvoorbeeld wanneer u dikke stof naait, zet u de persvoethendel nog hoger tot de persvoet in de hoogste stand staat. Dan kunt u de stof onder de persvoet plaatsen.

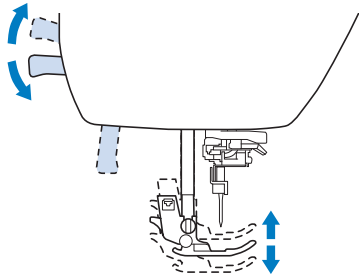

■ Als de stof niet wordt doorgevoerd

Wanneer u dikke stof naait, zoals denim of quilts, wordt de stof mogelijk niet doorgevoerd aan het begin van het naaiwerk als de persvoet niet horizontaal staat, zoals hieronder aangegeven. Zorg dan met de vergrendelpen van de persvoet (zwarte knop op de linkerkant van zigzagvoet "J") dat de persvoet tijdens het naaien horizontaal blijft. Dan kan de stof soepel worden doorgevoerd.

Als de persvoet te veel kantelt, plaatst u dik papier of dikke stof (ongeveer zo dik als de stof die u naait) onder de hiel van de persvoet. Dan kunt u soepel starten met naaien.

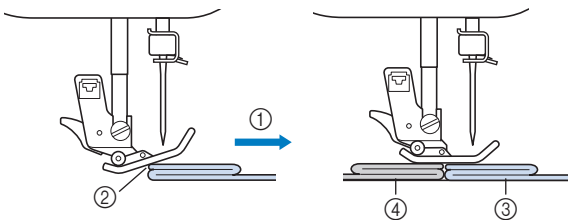

- ① Naairichting
- ② Persvoet kantelt
- ③ Stof die wordt genaaid
- ④ Stof of dik papier

1 Zet de persvoethendel omhoog.

2 Lijn het begin van het naaiwerk uit en plaats de stof.

3 Houd zigzagvoet "J" horizontaal, terwijl u de vergrendelpen van de persvoet (zwarte knop op de linkerkant) ingedrukt houdt en de persvoet omlaag zet.

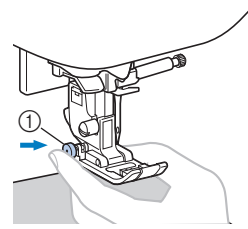

① Vergrendelpen van de persvoet (zwarte knop)

4 Laat de vergrendelpen van de persvoet (zwarte knop) los.

→ De persvoet blijft horizontaal staan en u kunt de stof doorvoeren.

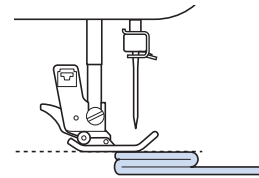

→ Nadat u de naad hebt genaaid, gaat de persvoet in de oorspronkelijke hoek staan.



Memo

- Voor sommige dikke stoffen is het misschien handig om de "Persvoetdruk" aan te passen in het instellingenscherf.

⚠ VOORZICHTIG

- Wanneer u stof van meer dan 6 mm (15/64 inch) dik naait of wanneer u de stof te hard duwt, kan de naald verbuigen of breken.

Lichte stof naaien

Wanneer u dunne stoffen naait, zoals chiffon, komen de steken mogelijk niet mooi op één lijn of wordt de stof niet goed doorgevoerd. Verplaats de naald (gebruik een fijne naald) naar de meest linkse of rechtse stand, zodat de stof niet wordt omlaaggetrokken in het transportergebied. Als dat gebeurt, of als de steken gaan trekken, plaatst u niet-geweven wateroplosbare steunstof onder de stof en naait u de twee lagen samen. Voor dunne stoffen is het ook effectief om de steekplaat voor rechte steken* en de rechte-steekvoet* te gebruiken.

* Optioneel bij sommige modellen.

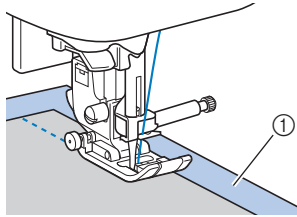

① Wateroplosbare steunstof (niet-geweven)





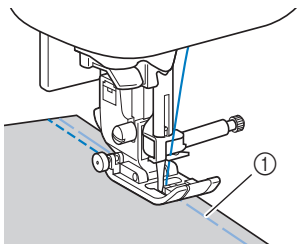

Stretchstoffen naaien

Rijg eerst de stukken stof aan elkaar. Naai vervolgens zonder de stof te rekken. Als de steken scheef gaan, plaatst u niet-geweven wateroplosbare steunstof onder de stof en naait u de twee lagen samen.



① Rijgsteken

De beste resultaten verkrijgt u wanneer u gebreide stoffen naait met de stretchsteken. Gebruik een naald die geschikt is voor gebreide stof (ballpointnaald (goudkleurig)). Aanbevolen steken en de betreffende steeknummers zijn hieronder aangegeven.

Steek					
Model 4	1-05	1-06	1-13	1-14	2-13
Model 3, 2 	05*	06*	13	14*	48
Model 1 	05*	06*	11	12*	42

* U kunt steekpatronen direct selecteren door tijdens de vooraf ingestelde naaisteekmodus op de cijfertoetsen van de machine te drukken. Zie het gedeelte "Basishandelingen".

Leer of vinyl naaien

Wanneer u stof naait die mogelijk aan de persvoet plakt, zoals leer of gecoate stof, verwisselt u de persvoet voor de boventransportvoet*, gladde transportvoet* of rolvoet*.

* Optioneel bij sommige modellen.

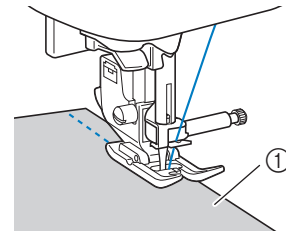

① Leer

Als het leer of vinyl stroef over de accessoiretafel beweegt, naait u met kopieer- of overtrekpapier op de accessoiretafel, zodat de stof soepel wordt doorgevoerd.

Als u het papier zo plaatst dat het de steekplaat niet bedekt, wordt het papier niet met de stof mee genaaid.

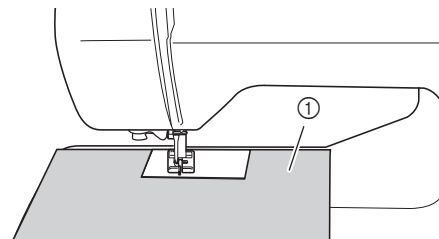

① Kopieer of overtrekpapier



Opmerking

- U kunt de boventransportvoet alleen gebruiken met rechte- of zigzagsteekpatronen. Naai geen achteruitsteken met de boventransportvoet.
- Kies voor een snelheid tussen langzaam en middelmatig wanneer u werkt met de boventransportvoet.
- Als u de boventransportvoet gebruikt, naait u een proefstukje op een restje leer of vinyl dat u gaat gebruiken, om te controleren of de voet geen sporen achterlaat.

Klittenband naaien

! VOORZICHTIG

- Gebruik uitsluitend klittenband zonder lijm, die geschikt is om te naaien. Als de lijm blijft plakken aan de naald of de grijper, kan dit storing tot gevolg hebben.
- Als u de klittenband naait met een dunne naald (65/9-75/11), kan de naald buigen of breken.



Opmerking

- Rijk de klittenband op de stof voordat u begint te naaien.

Alvorens te naaien controleert u of de naald door de klittenband gaat door het handwiel te draaien, zodat de naald in de klittenband gaat. Naai de rand van de klittenband in een langzaam tempo.

Als de naald niet door de klittenband gaat, vervangt u de naald door een naald die geschikt is voor dikkere stof. Meer bijzonderheden vindt u in "Stof/draad/naald-combinaties" in het gedeelte "Basishandelingen".

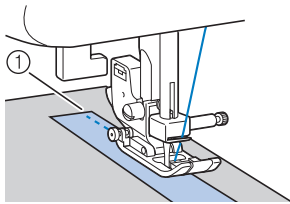







① Rand van de klittenband

Hoofdstuk 2 NAAISTEKEN

Basissteken

U gebruikt rechte steken om gewone naden te maken.

- Raadpleeg voor het gebruik van onderstaande tabel "Gebruik van de naaisteketabellen in het gedeelte "Naaien"" in het gedeelte "Basishandelingen".

Steeknaam	Steek	Model 4	Model 3, 2		Persvoet
			Model 3, 2	Model 1	
Steeknummer					
Rijgsteek		1-08	08	07	J
Rechte steek (links)		1-01	01*	01*	
		1-02	02*	02*	
Rechte steek (midden)		1-03	03*	03*	
Rechte steek (midden)		1-04	04*	04*	
Drievoudige stretchsteek		1-05	05*	05*	

* U kunt steekpatronen direct selecteren door tijdens de vooraf ingestelde naaistekmodus op de cijfertoetsen van de machine te drukken. Zie het gedeelte "Basishandelingen".

Rijgsteken

Wanneer u Model 1 gebruikt: Naai rijgsteken met een steeklengte van 5 mm (3/16 inch).

Wanneer u Model 2 of 3 gebruikt: Naai rijgsteken met een steeklengte van 5 mm (3/16 inch) en 30 mm (1-3/16 inches).

- 1 Bevestig persvoet "J".

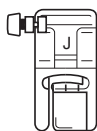

- 2 Selecteer steek .

- 3 Begin met naaien.

Memo

- Als de rijgdraad uit de stof valt, haalt u de onderdraad omhoog alvorens te naaien. Vervolgens trekt u de boven- en onderdraad onder de persvoet naar de achterkant van de machine (zie "Onderdraad naar boven halen" in het gedeelte "Basishandelingen"). Houd de boven- en onderdraad vast wanneer u de begint te naaien. Wanneer u klaar bent met naaien, knipt u de draden zeer ruim af. Ten slotte houdt u de boven- en onderdraad aan het begin van het stiksel vast, terwijl u de stof goed neerlegt.

Basissteken

- 1 Rijg of speld de stukken stof bijeen.
- 2 Bevestig persvoet "J".

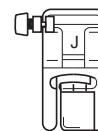

- 3 Selecteer een steek.
- 4 Zet de naald omlaag in de stof aan het begin van het stiksel.
- 5 Zet de persvoethendel omlaag en begin met naaien.
- 6 Knip de draad af wanneer het naaiwerk is voltooid.



■ Naaldstand wijzigen

De naaldstand die wordt gebruikt als de nullijn verschillend is voor de rechte steek (linkernaaldstand) en de rechte steek (middelste naaldstand).

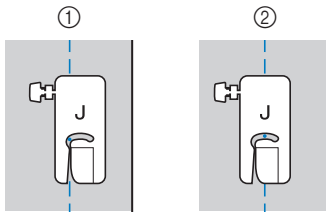

- ① Rechte steek (linkernaaldstand)
- ② Rechte steek (middelste naaldstand)

Wanneer de steekbreedte van de rechte steek (linkernaaldstand) op de standaardinstelling (0,0 mm) staat, is de afstand van de naaldstand tot de rechterkant van de persvoet 12 mm (1/2 inch). Wanneer u de steekbreedte wijzigt (tussen 0 en 7,0 mm (1/4 inch)), verandert de naaldstand ook. Door de steekbreedte te wijzigen en te naaien met de rechterkant van de persvoet op één lijn met de rand van de stof, kunt u naden naaien met een vaste breedte.

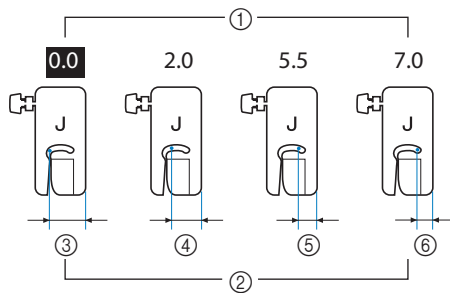

- ① Steekbreedte-instelling
- ② Afstand van de naaldstand tot de rechterkant van de persvoet
- ③ 12,0 mm (1/2 inch)
- ④ 10,0 mm (3/8 inch)
- ⑤ 6,5 mm (1/4 inch)
- ⑥ 5,0 mm (3/16 inch)

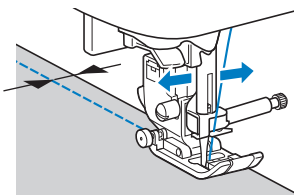



- Meer bijzonderheden vindt u in "Steekbreedte instellen" in het gedeelte "Basishandelingen".

Blindzoomsteken naaien

Versterk de onderkant van rokken en broeken met een blindzoom.

- Raadpleeg voor het gebruik van onderstaande tabel "Gebruik van de naaisteketabellen in het gedeelte "Naaien"" in het gedeelte "Basishandelingen".

Steeknaam	Steek	Model 4	Steeknummer		Persvoet
			Model 3, 2	Model 1	
Blindzoomsteek		2-01	36	31	R
Blindzoomsteek stretchstof		2-02	37	32	

Memo

- Wanneer cilindrische stukken te klein zijn om op de arm te schuiven, of te kort, voert de stof niet door en haalt u niet het gewenste resultaat.

1 Draai de rok of broek binnenste buiten.

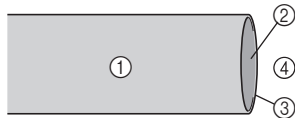

- 1 Achterkant van de stof
- 2 Voorkant van de stof
- 3 Rand van de stof
- 4 Onderkant

2 Vouw de stof langs de gewenste zoomrand, en strijk deze.

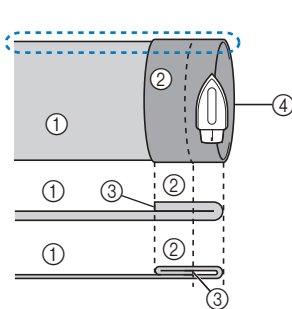

- 1 Achterkant van de stof
- 2 Voorkant van de stof
- 3 Rand van de stof
- 4 Gewenste rand van zoom

<Dikke stof>

<Normale stof>

<Zijaanzicht >

3 Zet met een krijtje op de stof een streep ca. 5 mm (3/16 inch) van de rand van de stof, en rijg deze.

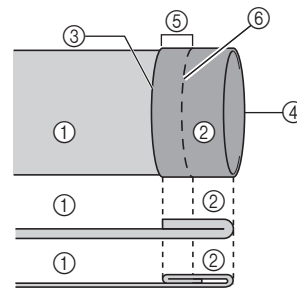

- 1 Achterkant van de stof
- 2 Voorkant van de stof
- 3 Rand van de stof
- 4 Gewenste rand van zoom
- 5 5 mm (3/16 inch)
- 6 Rijgsteken

<Dikke stof>

<Normale stof>

<Zijaanzicht>

4 Vouw de stof naar binnen langs de rijgsteken.

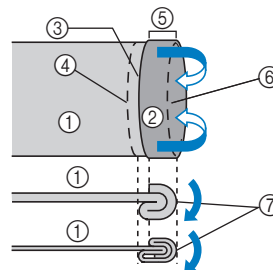

- 1 Achterkant van de stof
- 2 Voorkant van de stof
- 3 Rand van de stof
- 4 Gewenste rand van zoom
- 5 5 mm (3/16 inch)
- 6 Rijgsteken
- 7 Rijgpunt

<Dikke stof>

<Normale stof>

<Zijaanzicht>

5 Vouw de rand van de stof open en plaats de stof met de achterkant naar boven.

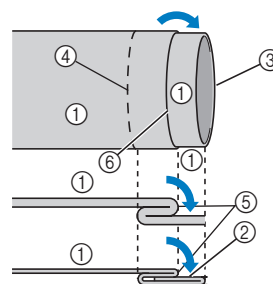

- 1 Achterkant van de stof
- 2 Voorkant van de stof
- 3 Rand van de stof
- 4 Gewenste rand van zoom
- 5 Rijgpunt
- 6 Rijgsteken

<Dikke stof>

<Normale stof>

<Zijaanzicht>

6 Bevestig blindzoomvoet "R".

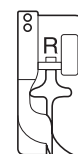

7 Selecteer of .

8 Verwijder de accessoiretafel om met de vrije arm te kunnen werken.

- 9** Schuif het stuk dat u wilt naaien op de vrije arm. Controleer of de stof goed doorvoert en begin te naaien.

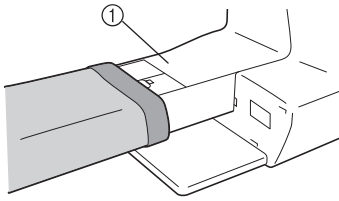

① Vrije arm

- 10** Plaats de stof met de rand van de gevouwen zoom tegen de geleider van de persvoet. Zet vervolgens de persvoethendel omlaag.

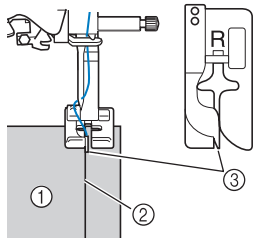

① Achterkant van de stof
② Vouw van zoom
③ Geleider

- 11** Pas de steekbreedte aan zodat de naald de vouw van de zoom net pakt.

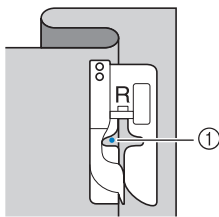

① Naaldpositie (waar de naald neerkomt)
Om de naaldpositie te wijzigen zet u de naald omhoog en wijzigt u de steekbreedte.

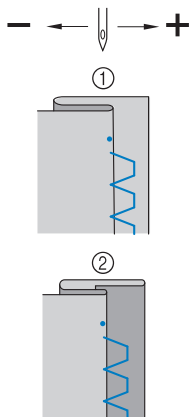

① Zware stof
② Normale stof

Memo

- U kunt geen blindzoomsteken naaien als het linkerpunt waar de naald neerkomt de vouw niet pakt. Als de naald te veel van de vouw pakt, kan de stof niet worden uitgevouwen en wordt de naad aan de voorkant van de stof heel groot. Dat ziet er niet mooi uit. Volg in deze gevallen de onderstaande instructies om het probleem op te lossen.

Indien de naald te ver op de zoomvouw komt

De naald is te ver naar links.
Verklein de steekbreedte, zodat de naald de vouw van de zoom net pakt.

- Voorbeeld:** Zware stof

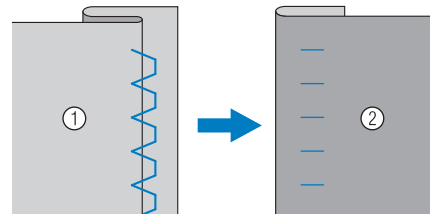

- Voorbeeld:** Normale stof

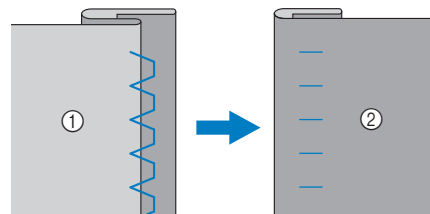

① Achterkant van de stof
② Voorkant van de stof

■ Als de naald niet op de zoomvouw komt

De naald is te ver naar rechts.

Vergroot de steekbreedte, zodat de naald de vouw van de zoom net pakt.

□ **Voorbeeld:** Zware stof

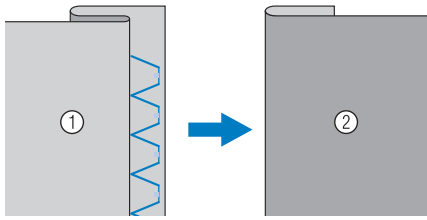

□ **Voorbeeld:** Normale stof

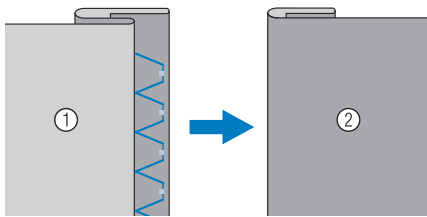

- ① Achterkant van de stof
② Voorkant van de stof

12 Naai met de vouw van de zoom tegen de persvoetgeleider.

13 Wanneer u klaar bent, drukt u op de “Start/Stop”-toets om te stoppen met naaien. Zet de persvoet en naald omhoog en trek de stof naar achteren om deze te verwijderen.



Opmerking

- Trek de stof naar achteren wanneer u klaar bent met naaien. Als u de stof opzij of naar voren trekt, wordt de persvoet mogelijk beschadigd.

14 Verwijder de rijgsteken en keer de stof om.

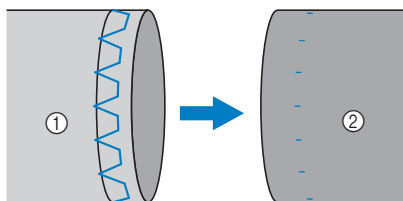

- ① Achterkant van de stof
② Voorkant van de stof

Afwerksteken

Naai afwerksteken langs de rand van afgesneden stof om rafelen te voorkomen.

Afwerksteken naaien met afwerksteekvoet "G"

- Raadpleeg voor het gebruik van onderstaande tabel "Gebruik van de naaisteektabellen in het gedeelte "Naaien"" in het gedeelte "Basishandelingen".

Steeknaam	Steek	Model 4	Model 3, 2		Persvoet
			Model 3, 2	Model 1	
Steeknummer					
Afwerksteek		1-15	15*	13*	G
		1-16	16	14	
		1-17	17	15	

* U kunt steekpatronen direct selecteren door tijdens de vooraf ingestelde naaisteekmodus op de cijfertoetsen van de machine te drukken. Zie het gedeelte "Basishandelingen".

1 Bevestig afwerksteekvoet "G".



2 Selecteer een steek.

3 Plaats de rand van de stof tegen de geleider van de persvoet en breng de persvoethendel omlaag.

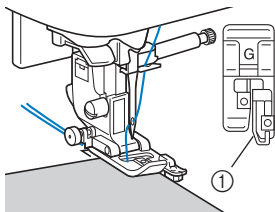

① Geleider

4 Naai met de rand van de stof tegen de persvoetgeleider.

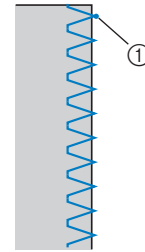

① Naaldpositie (waar de naald neerkomt)

! VOORZICHTIG

- Nadat u de steekbreedte hebt aangepast, draait u het handwiel naar u toe (tegen de klok in). Controleer of de naald de persvoet niet raakt. Als de naald de persvoet raakt, kan de naald breken en letsel veroorzaken.

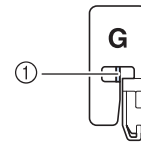

- De naald mag de middenstang niet raken
- Als de persvoet in de hoogste stand staat, raakt de naald de persvoet mogelijk.

5 Wanneer u klaar bent, drukt u op de "Start/Stop"-toets om te stoppen met naaien. Zet de persvoet en naald omhoog en trek de stof naar achteren om deze te verwijderen.

Afwerksteken naaien met zigzagvoet "J"

- Raadpleeg voor het gebruik van onderstaande tabel "Gebruik van de naaisteektabelen in het gedeelte "Naaien"" in het gedeelte "Basishandelingen".

Steeknaam	Steek	Model 4	Model 3, 2		Persvoet
			Model 3, 2	Model 1	
Steeknummer					
Zigzagsteek		1-09	09*	08*	J
Zigzagsteek (rechts)		1-11	11	10	
Elastische zigzagsteek in 2 stappen		1-13	13	11	
Elastische zigzagsteek in 3 stappen		1-14	14*	12*	
Afwerksteek		1-18	18	16	
		1-19	19	17	
		1-20	20	18	
		1-21	21	19	
Enkelvoudige ruit afwerksteek		1-22	22	-	
		1-23	23	-	

* U kunt steekpatronen direct selecteren door tijdens de vooraf ingestelde naaisteeckmodus op de cijfertoetsen van de machine te drukken. Zie het gedeelte "Basishandelingen".

1 Bevestig zigzagvoet "J".

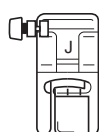

2 Selecteer een steek.

3 Naai langs de rand van de stof en zorg dat de naaldpositie rechts van de rand is.

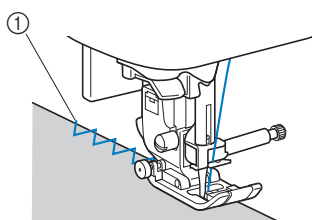

① Naaldpositie (waar de naald neerkomt)

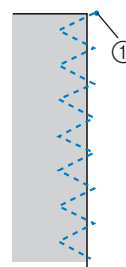

① Naaldpositie (waar de naald neerkomt)

Afwerksteken naaien met de zijsnijder (optioneel bij sommige modellen)

Met de zijsnijder kunt u naden afwerken terwijl de rand van de stof wordt afgesneden. Er zijn vijf naaisteken die u kunt gebruiken voor het maken van afwerkingen met de zijsnijder.

- Raadpleeg voor het gebruik van onderstaande tabel "Gebruik van de naaisteektabelen in het gedeelte "Naaien"" in het gedeelte "Basishandelingen".

Opmerking

- Rijg de naald handmatig in wanneer u de zijsnijder gebruikt, of bevestig de zijsnijder pas nadat u de naald hebt ingeregeng met de naaldinrijger.

Steeknaam	Steek	Model 4	Model 3, 2		Persvoet
			Model 3, 2	Model 1	
Steeknummer					
Zijsnijder		1-24	24	20	S
		1-25	25	21	
		1-26	26	22	
		1-27	27	23	
		1-28	28	24	

Zijsnijder

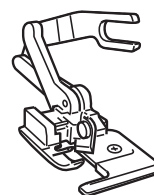

1 Verwijder de persvoet.

2 Haak de verbindingsvork van de zijsnijder op de naaldklemmschroef.

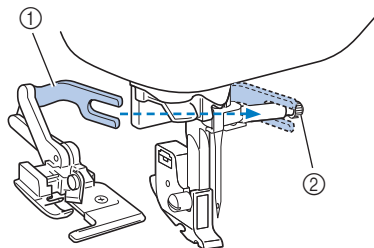

- ① Verbindingsvork
- ② Naaldklemmschroef

3 Plaats de zijsnijder zo dat de pen van de zijsnijder op één lijn staat met de inkeping in de persvoethouder en breng vervolgens langzaam de persvoethendel omlaag.

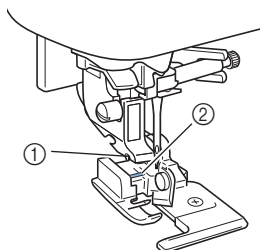

- ① Inkeping in persvoethouder
- ② Pen



Opmerking

- Wanneer deze moeilijk te installeren is onder de persvoethouder, steekt u de pen van de zijsnijder in de inkeping van de persvoethouder terwijl u de persvoethendel hoger zet.

4 Zet de persvoethendel omhoog om te controleren of de zijsnijder stevig is bevestigd.

5 Leid de bovendraad door de zijsnijder en trek deze vervolgens naar de achterkant van de machine.

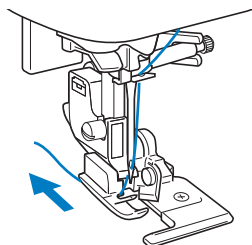

6 Selecteer een steek.

7 Knip de stof ongeveer 2 cm (3/4 inch) in aan het begin van het stiksel.

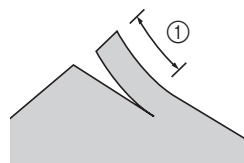

- ① 2 cm (3/4 inch)

8 Plaats de stof in de zijsnijder.

Plaats het ingeknipte stuk van de stof op de geleiderplaat van de zijsnijder (de stof zal aan de rechterkant worden afgesneden).

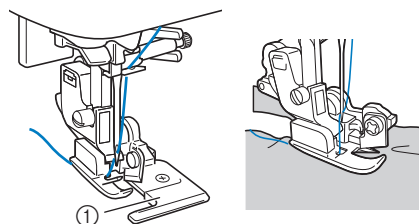

- ① Geleiderplaat
- Als de stof niet juist is geplaatst, wordt de stof niet afgesneden.
- Als de stof slecht wordt getransporteerd, duwt u deze met uw handen naar achteren.

9 Zet de persvoethendel omlaag en begin met naaien.

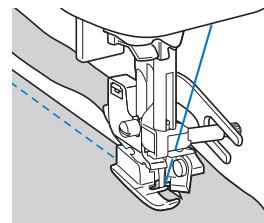

→ De overtollige stof wordt afgesneden terwijl u naait.

- Als het stiksel in een rechte lijn wordt genaaid  is de marge circa 5 mm (3/16 inch).

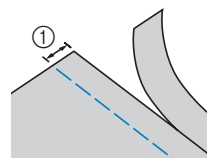

- ① 5 mm (3/16 inch)



Memo

- De zijsnijder kan maximaal één laag spijkerstof van 370 g/m² snijden.
- Reinig de zijsnijder na gebruik (pluisjes en stof weghalen).
- Als de zijsnijder geen stof meer kan snijden, brengt u met een stukje stof een beetje olie aan op het mes van de zijsnijder.

Knoopsgaten naaien/knopen aanzetten

- Raadpleeg voor het gebruik van onderstaande tabel "Gebruik van de naaisteektabellen in het gedeelte "Naaien"" in het gedeelte "Basishandelingen".

Steeknaam	Steek	Model 4	Model 3, 2		Persvoet
			Model 3	Model 2	
Steeknummer					
Steek voor smal afgerond knoopsgat		4-01	77	57	A
Steek voor taps toelopend afgerond knoopsgat		4-02	78	58	
Steek voor afgerond knoopsgat		4-03	79	59	
Steek voor smal vierkant knoopsgat		4-04	80	60	
Steek voor stretchknoopsgat		4-05	81	61	
Steek voor nostalgisch knoopsgat		4-06	82	62	
Steek voor knoopsgat in leer		4-07	83	63	
Steek voor lingerieknoopsgat		4-08	84	64	
Steek voor taps toelopend lingerieknoopsgat		4-09	85	65	
Steek voor lingerieknoopsgat		4-10	86	66	
Knoopaan-naaisteek		4-14	90	70	M

Knoopsgaten naaien

De maximale lengte van een knoopsgat is ongeveer 28 mm (1-1/8 inch) (doorsnede + dikte van de knoop).

Knoopsgaten worden genaaid van de voorkant van de persvoet naar achteren (zie afbeelding).

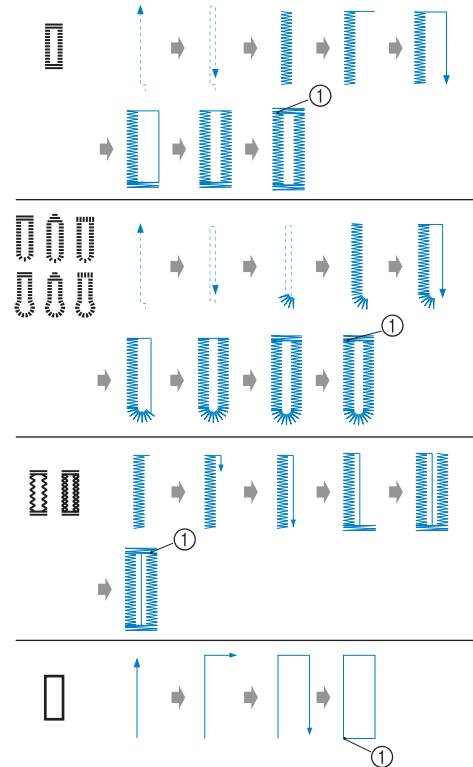

① Verstevigingssteek

In deze afbeelding vindt u de namen van alle onderdelen van knoopsgatvoet "A", die wordt gebruikt om knoopsgaten te naaien.

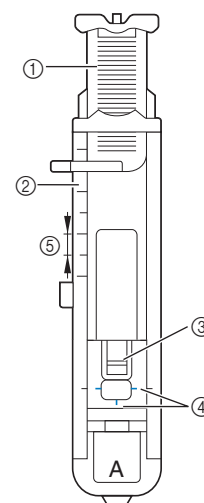

- ① Knopgeleiderplaat
- ② Schaalverdeling van de persvoet
- ③ Pen
- ④ Markeringen op knoopsgatvoet
- ⑤ 5 mm (3/16 inch)

- 1** Markeer met krijt op de stof de plaats en de lengte van het knoopsgat.

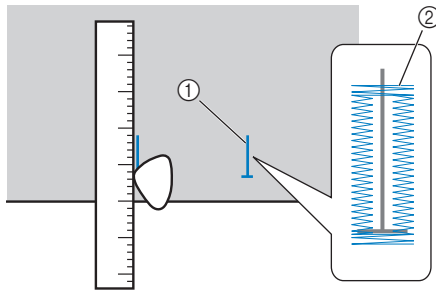

- ① Markeringen op de stof
② Knoopsgaten naaien

- 2** Trek de knoopgeleiderplaat van knoopsgatvoet "A" uit en plaats de knoop die door het knoopsgat moet.

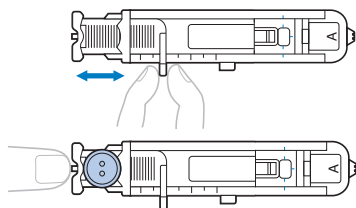

■ Als de knoop niet in de knoopgeleiderplaat past

Tel de doorsnee en de dikte van de knoop bij elkaar op en zet de knoopgeleiderplaat op de berekende lengte. (De afstand tussen de markeringen op de persvoetschaal is 5 mm (3/16 inch).)

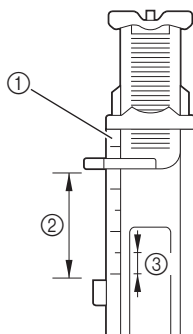

- ① Schaalverdeling van de persvoet
② Lengte van het knoopsgat (doorsnee + dikte van knoop)
③ 5 mm (3/16 inch)

Voorbeeld: Voor een knoop met een diameter van 15 mm (9/16 inch) en een dikte van 10 mm (3/8 inch) moet u de knoopgeleiderplaat instellen op 25 mm (1 inch) op de schaal.

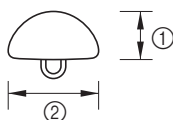

- ① 10 mm (3/8 inch)
② 15 mm (9/16 inch)

→ De grootte van het knoopsgat is ingesteld.

- 3** Bevestig knoopsgatvoet "A".

Leid de bovendraad onder de persvoet, omlaag door het gat in de persvoet, alvorens knoopsgatvoet "A" te bevestigen.

- 4** Selecteer een steek.

- 5** Plaats de stof met de voorkant van de knoopsgatmarkering op één lijn met de rode markeringen aan de zijkanten van de knoopsgatvoet en zet de persvoethendel omlaag.

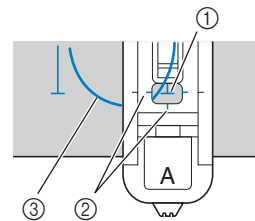

- ① Markering op stof (voorkant)
② Rode markeringen op knoopsgatvoet
③ Bovendraad

- Duw niet aan de voorkant van de persvoet terwijl u deze omlaag zet.

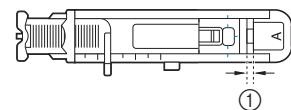
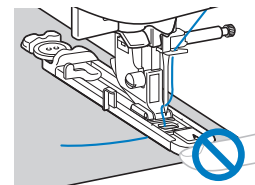

- ① Maak de tussenruimte niet kleiner.

Memo

- Als het moeilijk is om de markeringen op één lijn te krijgen draait u het handwiel langzaam naar u toe om te controleren waar de naald de stof in gaat. Lijn de markering op de stof uit met dat punt.

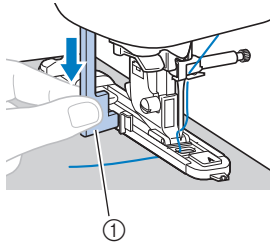
6 Trek de knoopsgathendel zo ver mogelijk omlaag.

- ① Knoopsgathendel
De knoopsgathendel bevindt zich achter de beugel op de knoopsgatenvoet.

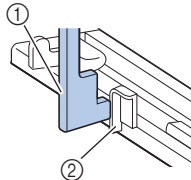

- ① Knoopsgathendel
② Beugel

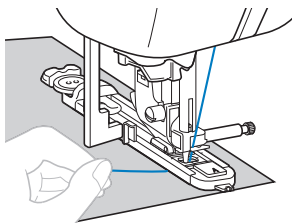
7 Houd het uiteinde van de bovendraad losjes in uw linkerhand en begin met naaien.

→ Wanneer u klaar bent met naaien, naait de naaimachine automatisch verstevigingssteken en stopt daarna.

8 Druk eenmaal op  (draadafkniptoets). Zet de persvoet omhoog en verwijder de stof. **Memo**

- Als u de instelling voor automatisch draadknippen hebt geselecteerd voordat u ging naaien, knipt de machine automatisch de draden af aan het eind van het stiksel. Meer bijzonderheden vindt u in “Automatisch de draad afknippen” in het gedeelte “Basishandelingen”.
- Wanneer u de draad afknipt met de draadafsnijder op de linkerkant van de machine of een schaar, drukt u op  (naaldstandtoets) om de naald omhoog te zetten. Vervolgens zet u de persvoet omhoog en trekt u de stof weg voordat u de draden afknipt.

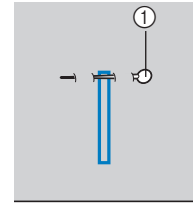
9 Breng de knoopsgathendel omhoog in de oorspronkelijke stand.**10** Steek een speld langs de binnenkant van één trensstek aan het eind van de knoopsgatsteken om te voorkomen dat de steken worden geknipt.

- ① Pen

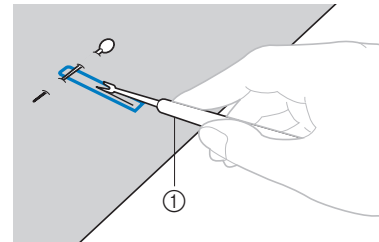
11 Snijd met het tornmesje naar de speld toe en maak het knoopsgat open.

- ① Tornmesje

Voor linterieknoopsgaten maakt u met de gaatjesponser een gat in het afgeronde einde van het knoopsgat en snijdt u vervolgens het knoopsgat open met het tornmesje.

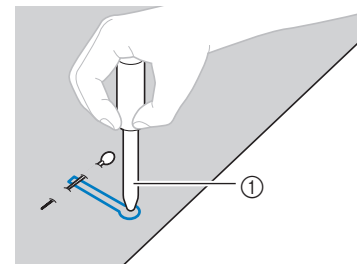

- ① Gaatjesponser

- Wanneer u de gaatjesponser gebruikt, plaatst u dik papier of een ander beschermvel onder de stof voordat u het gat in de stof ponst.

⚠ VOORZICHTIG

- Houd uw handen niet in de snijrichting terwijl u het knoopsgat met het tornmesje openmaakt; anders zou u zich kunnen verwonden als het tornmesje uitschiet.
- Gebruik het tornmesje uitsluitend volgens de aanwijzingen.

■ De dichtheid van de steken wijzigen

Pas de steeklengte aan.

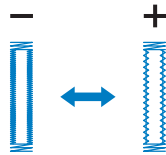

- Meer bijzonderheden vindt u in “Steeklengte instellen” in het gedeelte “Basishandelingen”.
- Als de stof niet wordt doorgevoerd (bijvoorbeeld als deze te dik is), maakt u de steekdichtheid kleiner.

■ De steekbreedte wijzigen

Pas de steekbreedte aan.

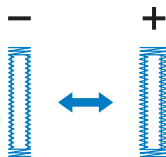

- Meer bijzonderheden vindt u in “Steekbreedte instellen” in het gedeelte “Basishandelingen”.



Memo

- Voordat u knoopsgaten maakt, controleert u de steeklengte en de steekbreedte door een proefknoopsgat te maken op een overgebleven lapje stof.

■ Knoopsgaten maken in stretchstoffen

Gebruik een contourdraad wanneer u knoopsgaten maakt in stretchstoffen.

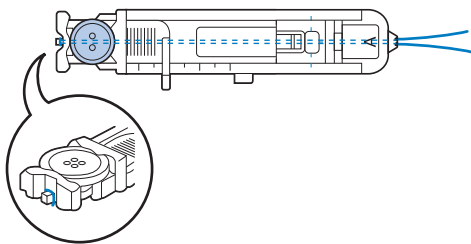

- 1 Haak de contourdraad op het deel van knoopsgatvoet “A” dat wordt getoond in de illustratie.

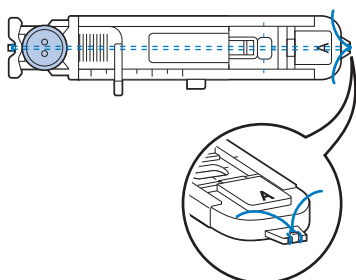

- 2 De draad past in de groeven. Knoop de draad vervolgens losjes vast.



- 3 Bevestig knoopsgatvoet “A”.

- 4 Selecteer steek  of .

- 5 Pas de steekbreedte aan de dikte van de contourdraad aan.

- 6 Breng de persvoethendel en de knoopsgathendel omlaag en begin met naaien.

- 7 Wanneer u klaar bent met naaien, trekt u zachtjes aan de contourdraad zodat deze niet loshangt.

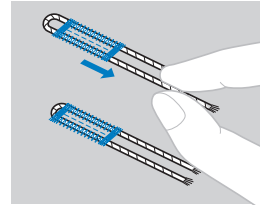



- 8 Trek de contourdraad met een handnaainaald naar de achterkant van de stof en knoop hem vast.

Knopen aanzetten

U kunt met de machine knopen aannaaien. U kunt knopen met twee en knopen met vier gaten aanzetten.

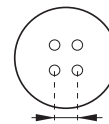
- 1 Meet de afstand tussen de gaten in de knoop die u wilt bevestigen.



- 2 Zet de persvoethendel omhoog en schuif de transporteurschakelaar (achter op de voet van de machine) naar  (aan de linkerkant, gezien vanaf de achterkant van de machine).

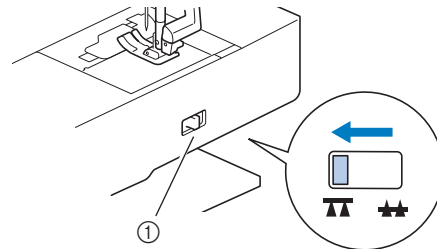

- 1 Transporteurschakelaar (gezien vanaf de achterkant van de machine)

- 3 Bevestig knoopbevestigingsvoet “M”.

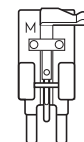

- 4 Selecteer steek .

- Het uiteinde van de draad wordt later vastgeknoopt. Stel de machine dus niet in op geprogrammeerd draadknippen.

- 5 Pas de steekbreedte zo aan dat deze gelijk is aan de afstand tussen de gaten in de knoop.

- 6** Plaats de knoop op de plek waar deze wordt aangezet en zet de persvoet omlaag.

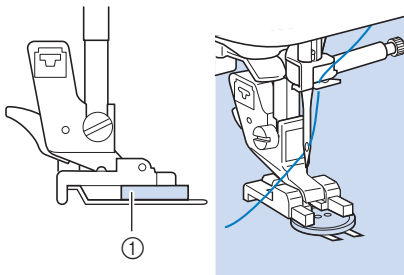

① Knoop

- Wanneer u vier-gatsknopen bevestigt, naait u eerst de twee gaten die het dichtst bij u liggen. Schuif vervolgens de knoop zo dat de naald in de twee gaten erachter gaat en naai deze op dezelfde manier.

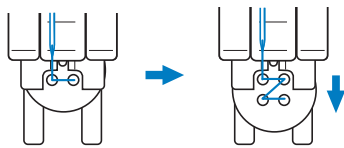

- 7** Draai het handwiel naar u toe (tegen de klok in) om te controleren of de naald goed in de twee gaten van de knoop gaat.

Als de naald de knoop lijkt te raken, meet u opnieuw de afstand tussen de gaten in de knoop. Stem de steekbreedte af op de afstand tussen de gaten in de knopen.

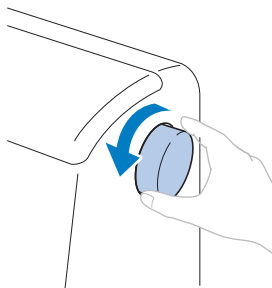

⚠ VOORZICHTIG

- Let tijdens het naaien op dat de naald de knoop niet raakt. Anders kan de naald verbuigen of breken.

- 8** Begin met naaien.

Zet de schuifknop voor snelheidsregeling naar links (zodat de snelheid laag is).

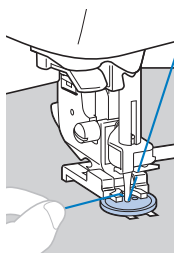

→ De machine stopt automatisch na het naaien van verstevigingssteken.

- Druk niet op  (draadafkniptoets).

- 9** Knip met een schartje de bovendraad en de onderdraad af aan het begin van het stiksel.

Trek de bovendraad na het naaien naar de achterkant van de stof en knoop deze vast aan de onderdraad.

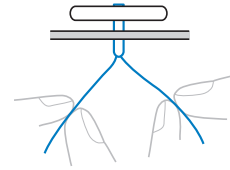

- 10** Wanneer u klaar bent met het aannaaien van de knoop, schuift u de transporteurschakelaar naar  (rechts, gezien vanaf de achterkant van de machine) en draai het handwiel om de transporteur omhoog te zetten.

Memo

- De transporteur gaat omhoog als u weer gaat naaien.

■ Een knoopvoet bevestigen

Als u een knoop met een knoopvoet wilt bevestigen, bevestigt u de knoop op enige afstand van de stof, en draait u daar met de hand draad omheen. Zo bevestigt u de knoop stevig.

- 1** Plaats de knoop in knoopaanzetvoet "M" en trek de knoopvoethendel naar u toe.

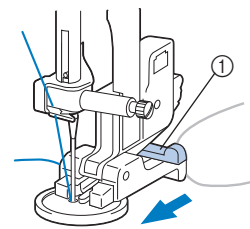

① Knoopvoethendel

- 2** Wanneer u klaar bent met naaien, knipt u de bovendraad royaal af. Het uiteinde windt u tussen de knoop en de stof. Vervolgens knoopt u dit aan de bovendraad aan het begin van het stiksel.

Knoop de uiteinden van de onderdraad aan het begin en het eind van het naaiwerk aan de achterkant van de stof aan elkaar.



- 3** Knip eventuele overtollige draad af.

Rits inzetten

- Raadpleeg voor het gebruik van onderstaande tabel "Gebruik van de naaistektabellen in het gedeelte "Naaien"" in het gedeelte "Basishandelingen".

Steeknaam	Steek	Model 4	Model 3, 2		Persvoet
		Steeknummer			
Rechte steek (midden)		1-03	03*	03*	J, I

* U kunt steekpatronen direct selecteren door tijdens de vooraf ingestelde naaistekmodus op de cijfertoetsen van de machine te drukken. Zie het gedeelte "Basishandelingen".

Een rits inzetten in het midden

U naait op beide stukken stof met de randen tegen elkaar.

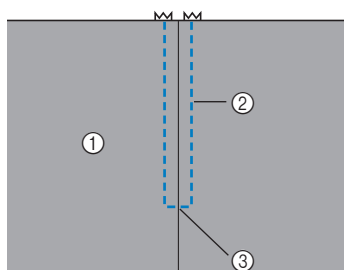

- ① Voorkant van de stof
- ② Stiksel
- ③ Einde ritsopening

1 Bevestig persvoet "J".

2 Naai rechte steken tot aan de ritsopening.

Met de voorkant van de stukken stof naar elkaar toe naait u achteruit nadat u de ritsopening hebt bereikt.

3 Naai met een rijgsteek door naar de rand van de stof.

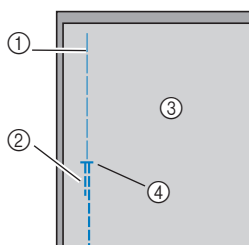

- ① Rijgsteek
- ② Achteruitsteken
- ③ Achterkant van de stof
- ④ Einde ritsopening

4 Strijk de naad open vanaf de achterkant van de stof.

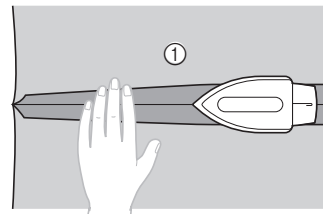

- ① Achterkant van de stof

5 Zet de naad op één lijn met het midden van de rits en naai de rits op zijn plek met rijgsteken.

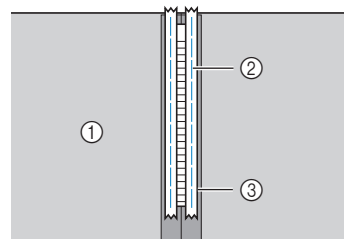

- ① Achterkant van de stof
- ② Rijgsteek
- ③ Rits

6 Verwijder circa 5 cm (2 inch) van het eind van de rijgsteken aan de buitenkant.

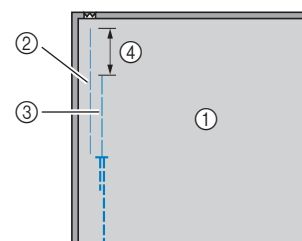

- ① Achterkant van de stof
- ② Rits rijgen (zipper teeth)
- ③ Rijgsteken aan buitenkant (topstitching on outer edge)
- ④ 5 cm (2 inch)

7 Bevestig de persvoethouder aan de rechterpin van ritsvoet "I".

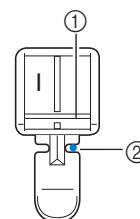

- ① Pin aan de rechterkant
- ② Naaldpositie (waar de naald neerkomt)

8 Selecteer steek **! VOORZICHTIG**

- Wanneer u ritsvoet "1" gebruikt, moet u de rechte steek selecteren (middelste naaldstand) en het handwiel langzaam naar u toe (tegen de klok in) draaien om te controleren of de naald de persvoet niet raakt. Als een andere steek is geselecteerd of als de naald de persvoet raakt, kan de naald verbuigen of breken.

9 Doorstikken van de rits.

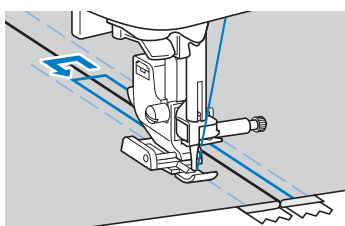
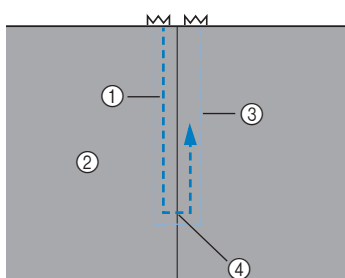

- 1 Stiksel
- 2 Voorkant van de stof
- 3 Rijgsteek
- 4 Einde ritsopening

! VOORZICHTIG

- Zorg bij het naaien dat de naald de rits niet raakt. Anders kan de naald verbuigen of breken.

10 Verwijder de rijgsteken.

Zijrits inzetten

Stiksel is slechts zichtbaar op één stuk stof. Dit soort ritsen gebruikt u voor zij- of achteropeningen.

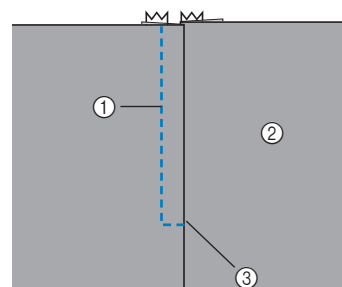

- 1 Stiksel
- 2 Voorkant van de stof
- 3 Einde ritsopening

Hieronder wordt beschreven hoe u aan de linkerkant moet stikken (zie afbeelding).

1 Bevestig persvoet "J".

2 Naai rechte steken tot aan de ritsopening.

Met de voorkant van de stukken stof naar elkaar toe naait u achteruit nadat u de ritsopening hebt bereikt.

3 Naai met een rijgsteek door naar de rand van de stof.

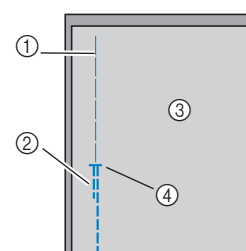

- 1 Rijgsteek
- 2 Achteruitsteken
- 3 Achterkant van de stof
- 4 Einde ritsopening

4 Strijk de naad open vanaf de achterkant van de stof.

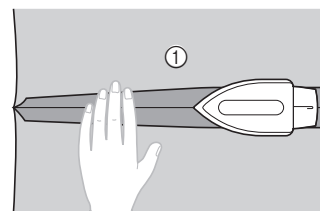

- 1 Achterkant van de stof

- 5** Strijk de naad zo, dat er aan rechterkant (de kant die niet wordt gestikt) 3 mm (1/8 inch) extra vrij komt.

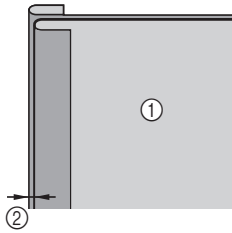

- ① Achterkant van de stof
② 3 mm (1/8 inch)

- 6** Leg de tanden van de rits op één lijn met de geperste rand van de stof met de extra 3 mm (1/8 inch) en rijg of speld vervolgens de rits op zijn plek.

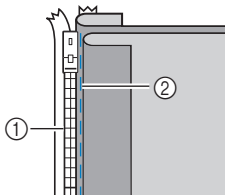

- ① Tandens van de rits
② Rijgsteek

- 7** Bevestig de persvoethouder aan de rechterpin van ritsvoet "1".

Wanneer u de rechterkant stikt, bevestigt u de persvoethouder aan de linkerpin van de ritsvoet.

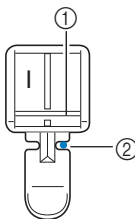

- ① Pin aan de rechterkant
② Naaldpositie (waar de naald neerkomt)

- 8** Selecteer steek .

⚠ VOORZICHTIG

- Wanneer u ritsvoet "1" gebruikt, moet u de rechte steek selecteren (middelste naaldstand) en het handwiel langzaam naar u toe (tegen de klok in) draaien om te controleren of de naald de persvoet niet raakt. Als een andere steek is geselecteerd of als de naald de persvoet raakt, kan de naald verbuigen of breken.

- 9** Naai de rits aan het stuk stof met de extra 3 mm (1/8 inch), te beginnen vanaf de basis van de rits.

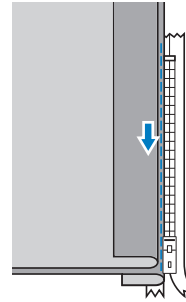

⚠ VOORZICHTIG

- Zorg bij het naaien dat de naald de rits niet raakt. Anders kan de naald verbuigen of breken.

- 10** Wanneer u ongeveer 5 cm (2 inch) van het eind van de rits bent verwijderd, stopt u de machine met de naald omlaag (in de stof) en zet u vervolgens de persvoethendel omhoog.

- 11** Open de rits en ga door met naaien.

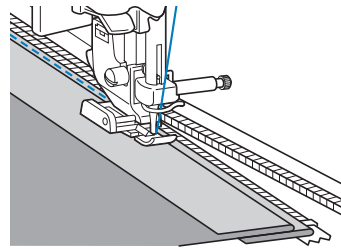

- 12** Sluit de rits, draai de stof om en rijg de andere kant van de rits aan de stof vast.

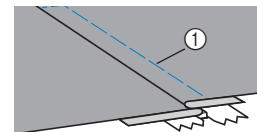
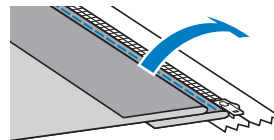

- ① Rijgsteek

- 13** Bevestig de persvoethouder aan de andere pin van ritsvoet "1".

Als u in stap **7**, de persvoethouder aan de rechterpin had bevestigd, dan zet u deze nu aan de linkerpin.

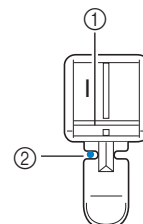

- ① Pin aan de linkerkant
② Naaldpositie (waar de naald neerkomt)

14 Doorstikken van de rits.

Naai achteruit aan het eind van de ritsopening en leg de tanden van de rits op één lijn met de zijkant van de persvoet.

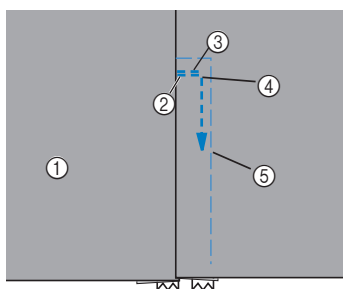

- ① Voorkant van de stof
- ② Einde ritsopening
- ③ Achteruitsteken
- ④ Begin van stiksel
- ⑤ Rijgsteek

! VOORZICHTIG

- Zorg bij het naaien dat de naald de rits niet raakt. Anders kan de naald verbuigen of breken.

15 Wanneer u ongeveer 5 cm (2 inch) van het eind van de rits bent verwijderd, stopt u de machine met de naald omlaag (in de stof) en zet u vervolgens de persvoethendel omhoog.

16 Verwijder de rijgsteken, open de rits en ga verder met naaien.

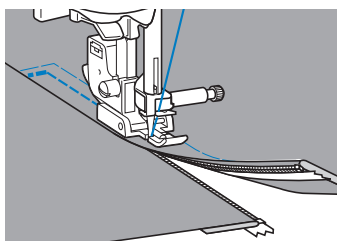

Rits/passepoil inzetten

U kunt deze machine gebruiken om ritsen en galons in te zetten.

- Raadpleeg voor het gebruik van onderstaande tabel "Gebruik van de naaisteektabellen in het gedeelte "Naaien"" in het gedeelte "Basishandelingen".

Steeknaam	Steek	Model 4	Model 3, 2		Persvoet
		Steeknummer			
Rechte steek (links)		1-01	01*	01*	**

* U kunt steekpatronen direct selecteren door tijdens de vooraf ingestelde naaisteekmodus op de cijfertoetsen van de machine te drukken. Zie het gedeelte "Basishandelingen".

** Verstelbare ritsvoet / paspelvoet (optioneel bij sommige modellen)

Een rits inzetten in het midden

- 1 Zie stap 1-6 van "Een rits inzetten in het midden" op pagina S-20.
- 2 Verwijder de persvoet en persvoethouder om de schroef te bevestigen op de verstelbare ritsvoet / paspelvoet (optioneel bij sommige modellen).
 - Meer bijzonderheden over het verwijderen van de persvoethouder vindt u in "Persvoethouder verwijderen en bevestigen" in het gedeelte "Basishandelingen".

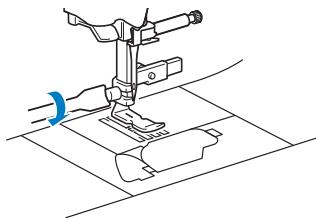

Opmerking

- Zorg dat de draad tussen de klos en de spoel strak staat.

- 3 Selecteer steek .
- 4 Draai de positioneringsschroef achter op de persvoet vast.

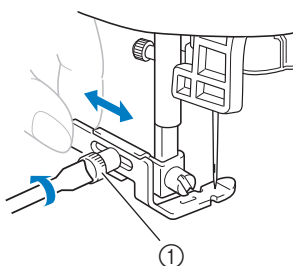

① Positioneringsschroef

- 5 Schuif de persvoet over de linker- of rechtertransporteur.

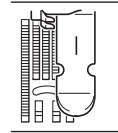
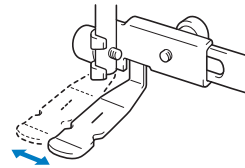

Linkernaaiestand

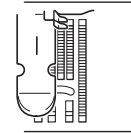

Rechternaaiestand

- 6 Wijzig de naaldstand zodanig dat de naald de persvoet niet raakt.

Meer bijzonderheden vindt u in "Steekbreedte instellen" in het gedeelte "Basishandelingen".



① Naaldpositie (waar de naald neerkomt)

⚠ VOORZICHTIG

- Nadat u de naaldstand hebt aangepast, draait u het handwiel langzaam naar u toe (tegen de klok in) en controleert u of de naald de persvoet niet raakt. Als de naald de persvoet raakt, kan de naald buigen of breken.

- 7 Draai de positioneringsschroef stevig vast met een schroevendraaier.

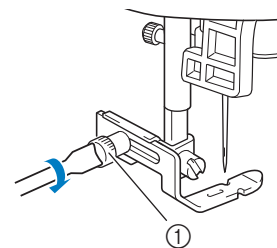

① Positioneringsschroef

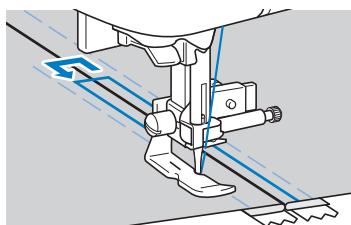
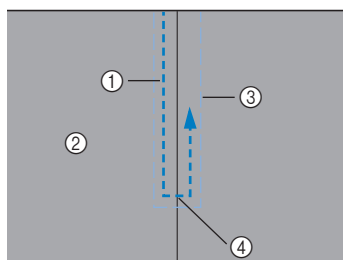
8 Doorstikken van de rits.

- ① Stiksel
- ② Voorkant van de stof
- ③ Rijgsteek
- ④ Einde ritsopening

⚠ VOORZICHTIG

- Zorg bij het naaien dat de naald de rits niet raakt. Anders kan de naald verbuigen of breken.

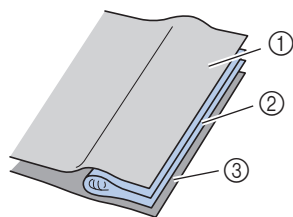

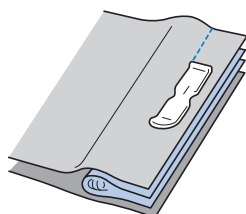
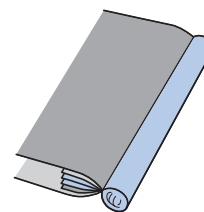

9 Verwijder de rijgsteken.**Passepoil plaatsen****1** Plaats passepoil binnenstebuiten tussen twee stukken stof, zoals hieronder aangegeven.

- ① Stof
- ② Passepoil
- ③ Stof

2 Zie de procedure voor het bevestigen van de verstelbare ritsvoet/paspelvoet op pagina S-24.**3** Naai langs de passepoil.**4** Draai deze om na het naaien.

Stretchstoffen naaien en elastiek bevestigen

- Raadpleeg voor het gebruik van onderstaande tabel "Gebruik van de naaisteektabellen in het gedeelte "Naaien"" in het gedeelte "Basishandelingen".

Steeknaam	Steek	Model 4	Model 3, 2		Persvoet
			Model 3, 2	Model 1	
Steeknummer					
Stamsteek		1-06	06*	06*	J
Elastische zigzagsteek in 2 stappen		1-13	13	11	
Elastische zigzagsteek in 3 stappen		1-14	14*	12*	
Bandbevestigingssteek		2-13	48	42	

* U kunt steekpatronen direct selecteren door tijdens de vooraf ingestelde naaisteekmodus op de cijfertoetsen van de machine te drukken. Zie het gedeelte "Basishandelingen".

Stretchstof naaien

- 1 Bevestig persvoet "J".

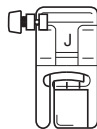

- 2 Selecteer steek .

- 3 Trek niet aan de stof tijdens het naaien.

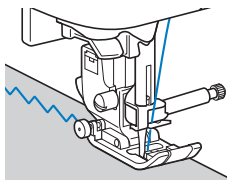

Elastiek inzetten

Wanneer u elastiek bevestigt aan de manchet of een taille van een kledingstuk, moet u uitgaan van de afmetingen van het uitgerekte elastiek. Neem dus een stuk elastiek van geschikte lengte.

- 1 Speld het elastiek aan de achterkant van de stof.
Speld het elastiek op enkele punten tegen de stof, zodat het gelijkmatig is verdeeld over de stof.

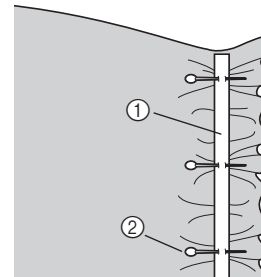

- ① Elastiek
- ② Pen

- 2 Bevestig persvoet "J".

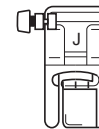

- 3 Selecteer een steek.

- 4 Naai het elastiek aan de stof terwijl u het elastiek zo uitrekt dat het even lang is als de stof.

Terwijl u met uw linkerhand de stof achter de persvoet trekt, trekt u met uw rechterhand aan de stof bij de speld die zich het dichtst bij de voorkant van de persvoet bevindt.

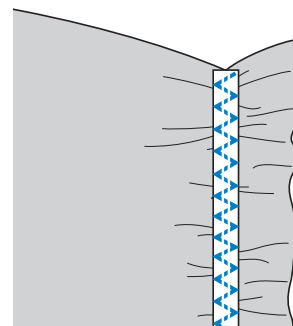
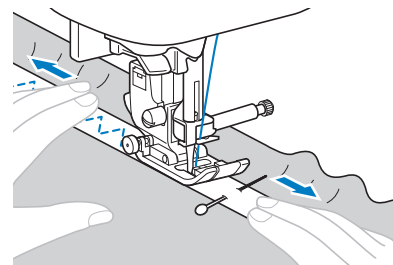

⚠ VOORZICHTIG

- Zorg dat de naald tijdens het naaien geen spelden raakt, anders kan de naald verbuigen of breken.

Applicatie-, patchwork- en quiltsteken

- Raadpleeg voor het gebruik van onderstaande tabel "Gebruik van de naaisteketabellen in het gedeelte "Naaien"" in het gedeelte "Basishandelingen".

Steeknaam	Steek	Model 4	Model 3, 2		Persvoet
			Model 3	Model 2	
		Steeknummer			
Zigzagsteek		1-09	09*	08*	J
Zigzagsteek voor quiltapplicatie		1-33	33	28	
Dekensteek		2-03	38	33	
Appliceersteek voor quilts		1-34	34	29	
Verbindingssteek (rechts)		1-29	29	25	
Verbindingssteek (midden)		1-30	30	26	
Verbindingssteek (links)		1-31	31	-	
Verbindingssteek voor patchwork		2-07	42	36	
Dubbele overlocksteek voor patchwork		2-08	43	37	
Couching-steek		2-09	44	38	
Quiltsteken met handgemaakt uiterlijk		1-32	32	27	
Meandersteken		1-35	35	30	

* U kunt steekpatronen direct selecteren door tijdens de vooraf ingestelde naaistekemodus op de cijfertoetsen van de machine te drukken. Zie het gedeelte "Basishandelingen".

Memo

- Patronen met een "Q" in bovenstaande tabel zijn bedoeld voor quilten; patronen met een "P" voor aan elkaar zetten.

Applicatiesteken naaien

- 1 Knip de applicatie uit met een marge van 3 tot 5 mm (1/8 inch tot 3/16 inch).

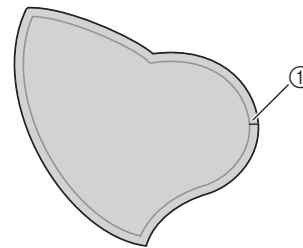

① Marge

- 2 Plaats een patroon van dik papier of steunstof op de achterkant van de applicatie en vouw de marge om met een strijkbout.

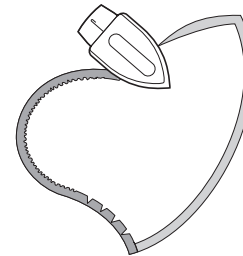

- 3 Draai de stof om en rijg of strijk deze op de stof waarop u deze wilt bevestigen.

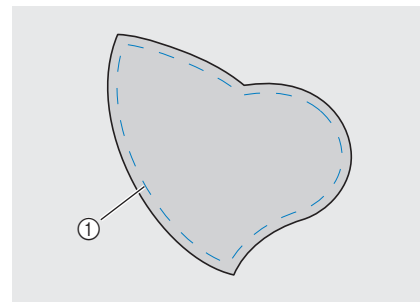

① Rijgsteek

Opmerking

- Als de applicatie met lijm wordt vastgehouden op de stof, breng dan geen lijm aan op stukken die worden genaaid met de machine. Als de lijm zich hecht aan de naald of het spoelhuis, raakt de machine mogelijk beschadigd.

- 4 Bevestig zigzagvoet "J" of de open voet (optioneel bij sommige modellen) die hieronder is afgebeeld.

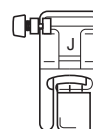

Zigzagvoet "J"

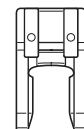

Open voet

- 5 Selecteer een steek.
- 6 Draai het handwiel naar u toe (tegen de klok in) en begin te naaien rond de rand van de applicatie; let op dat de naald net buiten de applicatie neer komt.

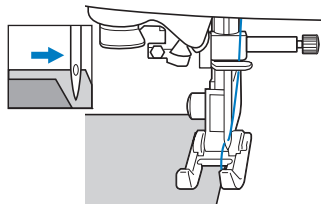

Wanneer u ronde hoeken naait, stopt u de machine met de naald in de stof net buiten de applicatie, brengt u de persvoethendel omhoog en draait u vervolgens de stof om de naairichting te wijzigen.

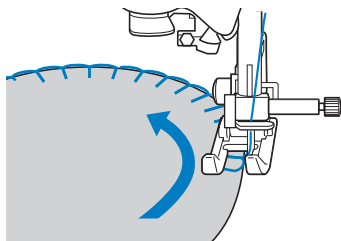

Patchwork (fantasiequiltsteek)

- 1 Vouw de rand van het bovenste stuk stof en plaats deze op het onderste stuk.
- 2 Naai de twee stukken stof aan elkaar, zodat het patroon beide stukken omspant.

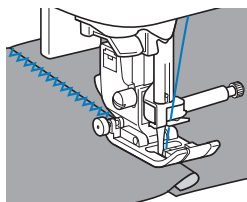



Aan elkaar zetten

Dit is het aan elkaar zetten van twee stukken stof, ook wel "piecing" geheten. Snijd de stukken af met een marge van 6,5 mm (1/4 inch).

Naai een rechte verbindingssteek 6,5 mm (1/4 inch) van de rechter- of de linkerkant van de persvoet.

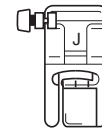
- 1 Rijg of speld de marge van de stof die u aan elkaar wilt naaien.
- 2 Bevestig persvoet "J".



- 3 Selecteer steek  of .
- 4 Naai met de rechterkant van de persvoet op één lijn met de rand van de stof.

■ Voor een marge aan de rechterkant

Leg de rechterkant van de persvoet op één lijn met de rand van de stof en naai met steek .

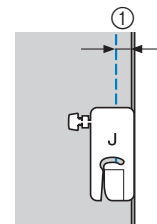

① 6,5 mm (1/4 inch)

■ Voor een marge aan de linkerkant

Leg de linkerkant van de persvoet op één lijn met de rand van de stof en naai met steek .

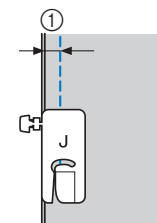

① 6,5 mm (1/4 inch)

Memo

- De breedte van de marge kunt u ook wijzigen door de steekbreedte aan te passen. Meer bijzonderheden vindt u in "Steekbreedte instellen" in het gedeelte "Basishandelingen".

■ Aan elkaar zetten met de 1/4-inch quiltvoet met geleider (optioneel bij sommige modellen)

Met deze quiltvoet kunt u een naad van precies 1/4 inch of 1/8 inch naaien.

Dit komt van pas bij het maken van een quilt of afwerksteken.

1 Druk op  en bevestig vervolgens de 1/4-inch quiltvoet met geleider.

2 Met de geleider en de markeringen op de persvoet kunt u nauwkeurige naden naaien.

Stukken aan elkaar zetten met een naad van 1/4 inch

Houd de rand van de stof tegen de geleider terwijl u naait.

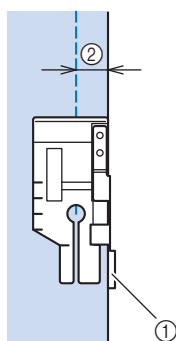

- ① Geleider
- ② 1/4 inch

Een nauwkeurige naad naaien

Met de markering op de voet kunt u op 1/4 inch van de rand van de stof beginnen, eindigen of draaien.

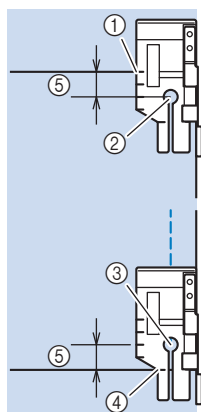

- ① Lijn deze markering uit met de rand van de stof.
- ② Begin van stiksel
- ③ Eind van stiksel
- ④ Tegenoverliggende rand van stof om te eindigen of draaien
- ⑤ 1/4 inch

Afwerksteken quilten, 1/8 inch

Terwijl u naait, houdt u de rand van de stof uitgelijnd met de linkerkant van het uiteinde van de persvoet.

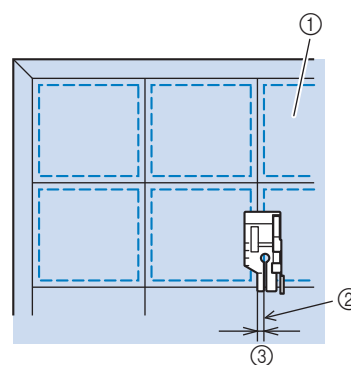

- ① Bovenkant stof
- ② Naad
- ③ 1/8 inch

■ Werken met de 1/4-inch quiltvoet (optioneel bij sommige modellen)

Als u de 1/4-inch quiltvoet gebruikt, kunt u naden naaien met een marge van 6,4 mm (1/4 inch).

1 Rijk of speld de marge van de stof die u aan elkaar wilt naaien.

2 Bevestig de 1/4-inch quiltvoet.

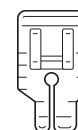

3 Selecteer steek .

4 Houd de markering aan de bovenrand van de 1/4-inch quiltvoet tegenover de bovenrand van de stof.

Plaats de rechterraand van de stof op één lijn met de rechterraand van het smalle deel van de 1/4-inch quiltvoet.

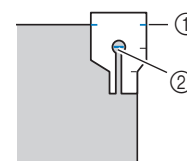

- ① Markering op 1/4-inch quiltvoet
- ② Begin van stiksel

Wanneer u naait met een marge, plaatst u de linkerrand van het smalle gedeelte van de 1/4-inch quiltvoet op één lijn met de rand van de stof.

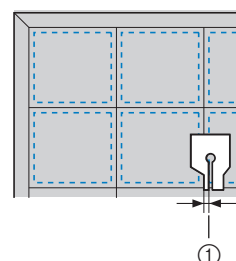

- ① Naad (3,2 mm (1/8 inch))

5 Begin met naaien.

6 Wanneer u het eind van het stiksel bereikt, stopt u de machine.

Naai totdat de markering aan de onderrand van de 1/4-inch quiltvoet op één lijn staat met de onderrand van de stof.

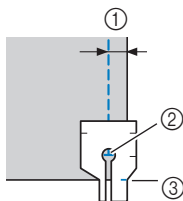

- ① 6,4mm (1/4 inch)
- ② Eind van stiksel
- ③ Markering op 1/4-inch quiltvoet

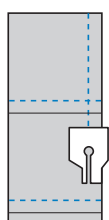

Quilten

Wattering aanbrengen tussen de boven- en onderlaag van de stof heet quilten. Quilts kunt u gemakkelijk naaien met de boventransportvoet* en de quiltgeleider*.

* Optioneel bij sommige modellen.

Opmerking

- Rijk de naald handmatig in wanneer u de boventransportvoet gebruikt, of bevestig de boventransportvoet pas nadat u de naald hebt ingeregend met de naaldinrijger.
- Voor quilten gebruikt u een 90/14 huishoudmachinenaald.
- U kunt de boventransportvoet alleen gebruiken met rechte- of zigzagsteekpatronen. Naai geen achteruitsteken met de boventransportvoet.
- Kies voor een snelheid tussen langzaam en middelmatig wanneer u werkt met de boventransportvoet.
- Wanneer u de boventransportvoet gebruikt, naait u een proefstukje op een restje van de stof die u voor het echte project gebruikt.

1 Rijk de stof vast die u wilt quilten.

2 Verwijder de persvoet en de persvoethouder.

- Meer bijzonderheden vindt u in "Persvoethouder verwijderen en bevestigen" in het gedeelte "Basishandelingen".

3 Haak de verbindingsvork van de boventransportvoet op de naaldklemschroef.

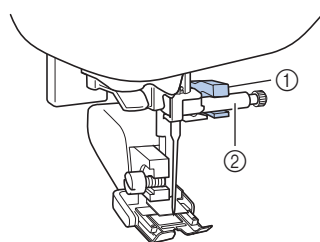

- ① Verbindingsvork
- ② Naaldklemschroef

4 Zet de persvoethendel omlaag, plaats de persvoethouderschroef in de opening en draai de schroef vast met de schroevendraaier.

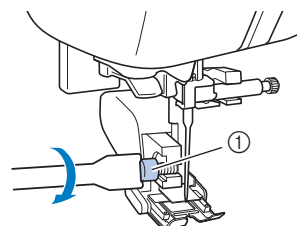

- ① Persvoethouderschroef

! VOORZICHTIG

- Draai de schroef stevig vast met de schroevendraaier; anders raakt de naald misschien de persvoet, waardoor de naald kan verbuigen of breken.
- Draai voordat u begint met naaien het handwiel langzaam naar u toe (tegen de klok in) om te controleren of de naald de persvoet niet raakt. Als de naald de persvoet raakt, kan de naald buigen of breken.

5 Selecteer een steek.

6 Plaats aan elke kant van de persvoet een hand en leid de stof gelijkmatig tijdens het naaien.

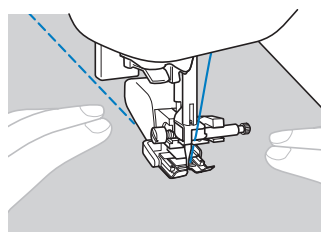

■ Werken met de quiltgeleider (optioneel bij sommige modellen)

Met de quiltgeleider maakt u parallelle steken met een gelijkmatige tussenruimte.

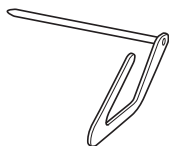

- 1 Plaats de stang van de quiltgeleider in het gat aan de achterkant van de boventransportvoet of persvoethouder.

Boventransportvoet

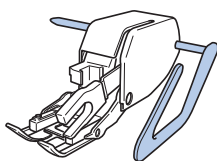

Persvoethouder

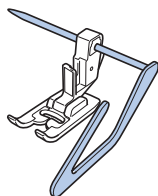

- 2 Stel de stang van de quiltgeleider zo af dat de quiltgeleider op één lijn staat met de naad die u al hebt genaaid.

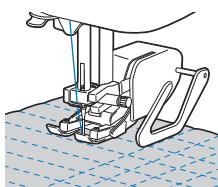

Fantasiequiltten (vrij quilten)

Wij adviseren u het voetpedaal aan te sluiten en op gelijkmatige snelheid te naaien. U kunt de naaisnelheid regelen met de schuifknop voor snelheidsregeling.

⚠ VOORZICHTIG

- Bij vrij quilten stemt u de doorvoersnelheid van de stof af op de naaisnelheid. Als de stof sneller gaat dan de naaisnelheid, kan de naald breken of andere schade optreden.

■ Werken met de open quiltvoet "O"* voor quilten uit de vrije hand of de quiltvoet*

* Optioneel bij sommige modellen.

De open quiltvoet "O" voor quilten uit de vrije hand of quiltvoet wordt gebruikt voor vrij quilten met zigzagsteken of decoratieve steken, of voor vrij quilten van rechte lijnen op stof van ongelijkmatige dikte. U kunt diverse steken naaien met de open quiltvoet "O" voor quilten uit de vrije hand. Meer bijzonderheden over steken die u kunt gebruiken vindt u in de "Steekinstellingentabel" in het gedeelte "Basishandelingen".

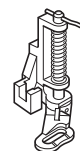
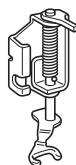

Open quiltvoet "O" voor quilten uit de vrije hand

Quiltvoet

- 1 Schuif de transporteurschakelaar (achter op de voet van de machine) naar (links, gezien vanaf de achterkant van de machine).

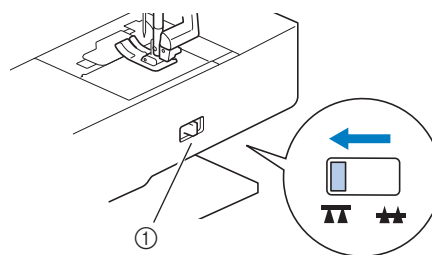

① Transporteurschakelaar (gezien vanaf de achterkant van de machine)

→ De transporteur staat omlaag.

- 2 Selecteer een steek.

- 3 Verwijder de persvoethouder.

- Meer bijzonderheden vindt u in "Persvoethouder verwijderen en bevestigen" in het gedeelte "Basishandelingen".

- 4 Bevestig de quiltvoet door de pin van de quiltvoet boven de naaldklemmschroef te plaatsen met het linkerbenenstuk van de quiltvoet op één lijn met persvoetstang.

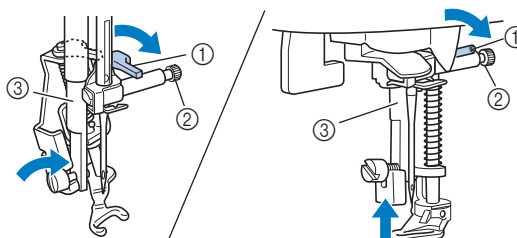

① Pin

② Naaldklemmschroef

③ Persvoetstang



Opmerking

- Controleer of de quiltvoet niet scheef zit.

- 5** Houd de quiltvoet op z'n plaats met uw rechterhand en draai met de schroevendraaier in uw linkerhand de persvoethouderschroef vast.

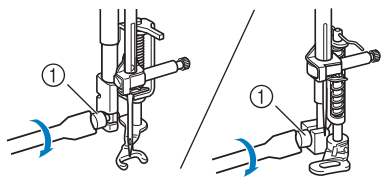

① Persvoethouderschroef

⚠ VOORZICHTIG

- Draai de schroeven beslist stevig vast met de bijgesloten schroevendraaier. Anders raakt de naald mogelijk de quiltvoet, waardoor de naald buigt of breekt. Hierdoor kunt u letsel oplopen.

- 6** Trek de stof strak met beide handen en verplaats deze in gelijkmatig tempo om uniforme steken te naaien met een lengte van 2,0 mm - 2,5 mm (ca. 1/16 inch - 3/32 inch).

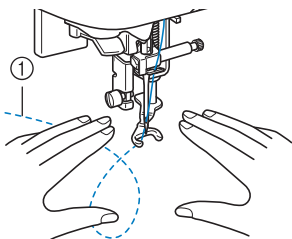

① Steek

- 7** Wanneer u klaar bent met naaien, schuift u de transporteurschakelaar naar **▲▲** (rechts, gezien vanaf de achterkant van de machine). Draai het handwiel om de transporteur omhoog te zetten.

📖 Memo

- Laat u niet ontmoedigen als het resultaat niet direct bevredigend is. Deze techniek vereist oefening.

■ Werken met de quiltvoet "C" voor naaien uit de vrije hand (optioneel bij sommige modellen)

Gebruik de quiltvoet "C" voor naaien uit de vrije hand met de steekplaat voor rechte steken om vrij te naaien.

- Quiltvoet "C" voor naaien uit de vrije hand



⚠ VOORZICHTIG

- Wanneer u de quiltvoet "C" voor naaien uit de vrije hand gebruikt, moet u de rechte steekplaat gebruiken en naaien met de naald in de middelste naaldstand. Als u de naald in een andere stand zet dan de middelste naaldstand, kan hij breken. Dit kan letsel tot gevolg hebben.

- 1** Bevestig de steekplaat voor rechte steken (optioneel bij sommige modellen).

- Meer bijzonderheden over de steekplaat voor rechte steken vindt u in de Bedieningshandleiding bij het product.

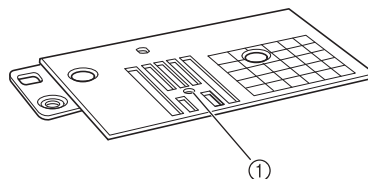

① Rond gat

📖 Memo

- Deze steekplaat heeft een rond gat voor de naald.

- 2** Schuif de transporteurschakelaar (achter op de voet van de machine) naar **▲▲** (links, gezien vanaf de achterkant van de machine).

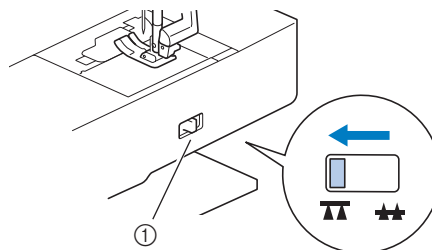

① Transporteurschakelaar (gezien vanaf de achterkant van de machine)

→ De transporteur staat omlaag.

- 3** Selecteer **P**.

- 4** Verwijder de persvoethouder.

- Meer bijzonderheden vindt u in "Persvoethouder verwijderen en bevestigen" in het gedeelte "Basishandelingen".

- 5** Bevestig quiltvoet "C" voor naaien uit de vrije hand aan de voorkant met persvoethouderschroef tegenover de inkeping in de quiltvoet.

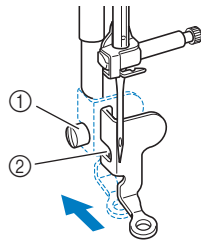

- ① Persvoethouderschroef
- ② Inkeping



Opmerking

- Controleer of de quiltvoet goed bevestigd is en niet scheef zit.

- 6** Houd de quiltvoet op z'n plaats met uw rechterhand en draai met de schroevendraaier in uw linkerhand de persvoethouderschroef vast.

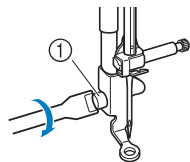

- ① Persvoethouderschroef

! VOORZICHTIG

- Draai de schroeven beslist stevig vast met de bijgesloten schroevendraaier. Anders raakt de naald mogelijk de quiltvoet, waardoor de naald buigt of breekt. Hierdoor kunt u letsel oplopen.

- 7** Trek de stof strak met beide handen en verplaats deze in gelijkmatig tempo om uniforme steken te naaien met een lengte van 2,0 mm - 2,5 mm (ca. 1/16 inch - 3/32 inch).

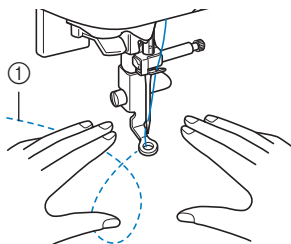

- ① Steek

- 8** Wanneer u klaar bent met naaien, schuift u de transporteurschakelaar naar **▲▲** (rechts, gezien vanaf de achterkant van de machine). Draai het handwiel om de transporteur omhoog te zetten.



Opmerking

- De open quiltvoet "O" voor quilten uit de vrije hand kunt u ook gebruiken met de steekplaat voor rechte steken. Wij raden u aan de open quiltvoet "O" voor quilten uit de vrije hand te gebruiken voor het vrij naaien van stoffen van ongelijkmatige dikte.
- Wanneer u de steekplaat voor rechte steken gebruikt, geldt voor alle rechte steken de middelste naaldstand. U kunt de naaldstand niet wijzigen op het breedtescherm.



Memo

- Laat u niet ontmoedigen als het resultaat niet direct bevredigend is. Deze techniek vereist oefening.

■ Echoquiltten met de echoquiltvoet "E" voor naaien uit de vrije hand (optioneel bij sommige modellen)

Quiltlijnen naaien op gelijke afstanden van een motief wordt echoquiltten genoemd. De quiltlijnen, die als echo's van het motief weg rimpelen, zijn het kenmerk van deze quiltstijl. Gebruik voor echoquiltten de quiltvoet "E" voor naaien uit de vrije hand. Met de maatindeling op de persvoet als houvast naait u op een vaste afstand rond het motief. Wij adviseren u het voetpedaal aan te sluiten en op gelijkmatige snelheid te naaien.

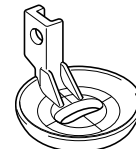

Maatindeling quiltvoet "E" voor naaien uit de vrije hand

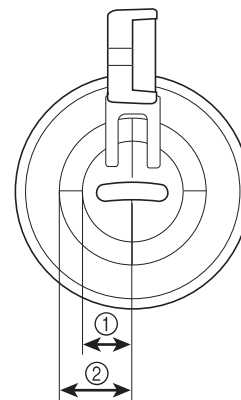

- ① 6,4 mm (ca. 1/4 inch)
- ② 9,5 mm (ca. 3/8 inch)

⚠ VOORZICHTIG

- Bij vrij quilten stelt u de doorvoersnelheid van de stof af op de naaisnelheid. Als de stof sneller gaat dan de naaisnelheid, kan de naald breken of andere schade optreden.

- 1 Schuif de transporteurschakelaar (achter op de voet van de machine) naar  (links, gezien vanaf de achterkant van de machine).

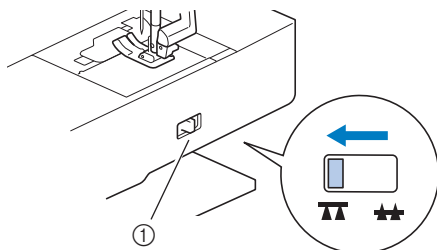

① Transporteurschakelaar (gezien vanaf de achterkant van de machine)

→ De transporteur staat omlaag.

- 2 Selecteer .

- 3 Verwijder de persvoethouder (zie Basishandelingen) en de schroef.

- 4 Plaats de quiltvoet "E" voor naaien uit de vrije hand op de linkerkant van de persvoetstang met de gaten in de quiltvoet en de persvoetstang op één lijn.

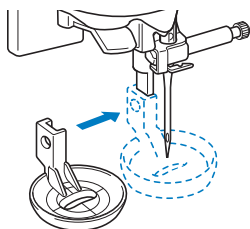

- 5 Draai de schroef vast met de bijgesloten schroevendraaier.

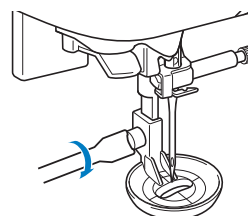
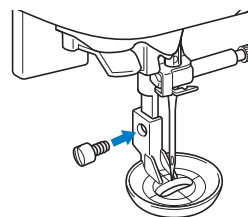

⚠ VOORZICHTIG

- Draai de schroeven beslist stevig vast met de bijgesloten schroevendraaier. Anders raakt de naald mogelijk de quiltvoet, waardoor de naald buigt of breekt. Hierdoor kunt u letsel oplopen.

- 6 Met de maatindeling op de quiltvoet als houvast naait u rond het motief.

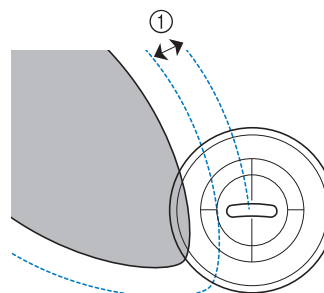
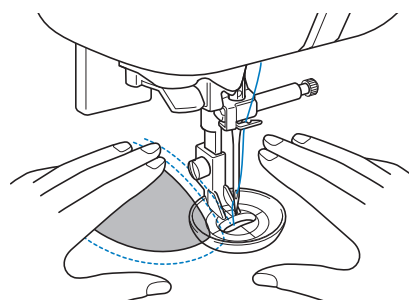

① 6,4 mm (ca. 1/4 inch)

Afgerond project

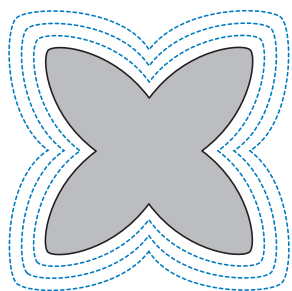

- 7 Wanneer u klaar bent met naaien, schuift u de transporteurschakelaar naar (rechts, gezien vanaf de achterkant van de machine). Draai het handwiel om de transporteur omhoog te zetten.

Satijnsteken naaien met de schuifknop voor snelheidsregeling

U kunt een decoratieve steek maken door de breedte van een satijnsteek te wijzigen. Als de machine zo is ingesteld dat u de steekbreedte kunt instellen met de schuifknop voor snelheidsregeling, kunt u de steekbreedte snel en gemakkelijk aanpassen. In dit geval wordt de naaisnelheid aangepast met het voetpedaal.

- 1 Sluit het voetpedaal aan.
- 2 Bevestig persvoet "J".

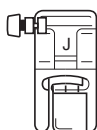

- 3 Druk op om het instellingenscherf te openen en stel "Steekbreedte regeling" in op "ON".

De instellingenscherfmen verschillen naar gelang het model.

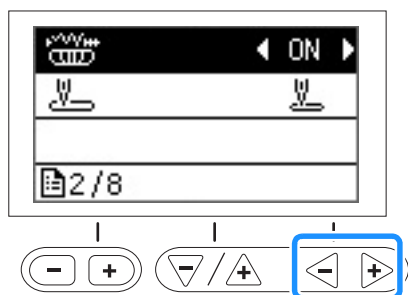

→ De machine is nu zo ingesteld dat u de steekbreedte kunt regelen met de schuifknop voor snelheidsregeling.

- 4 Druk op .

- 5 Selecteer steek .

- 6 Tijdens het naaien kunt u de steekbreedte aanpassen door de schuifknop voor snelheidsregeling te verschuiven.

U maakt de steekbreedte smaller door de knop naar links te schuiven. U maakt de steekbreedte breder door de knop naar rechts te schuiven.

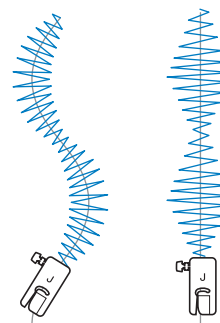
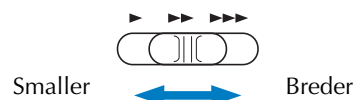

- Pas de naaisnelheid aan met het voetpedaal.

- 7 Zet de steekbreedteregeling weer op "OFF" nadat u het naaiwerk hebt voltooid.





Memo

- Het naairesultaat verschilt naar gelang de stof en de dikte van de draad, maar de beste resultaten krijgt u door de steeklengte in te stellen op een waarde tussen 0,3 en 0,5 mm (1/64 en 1/32 inch).

Verstevigingssteken

Verstevig plekken waarop spanning komt te staan, zoals mouwgaten, binnennaden en hoeken van zakken.

- Raadpleeg voor het gebruik van onderstaande tabel "Gebruik van de naaisteektabellen in het gedeelte "Naaien"" in het gedeelte "Basishandelingen".

Steeknaam	Steek	Model 4	Model 3, 2		Persvoet
		Steeknummer			
Drievoudige stretchsteek		1-05	05*	05*	J
Trenssteek		4-13	89	69	A
Stopsteek		4-11	87	67	
		4-12	88	68	

* U kunt steekpatronen direct selecteren door tijdens de vooraf ingestelde naaisteekmodus op de cijfertoetsen van de machine te drukken. Zie het gedeelte "Basishandelingen".

Drievoudige steken naaien

Met een drievoudige steek kunt u mouwen en binnennaden verstevigen. Tevens kunt u deze steek gebruiken om door te stikken.

1 Bepaal de gewenste lengte van de trensstreek.

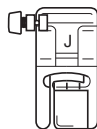

2 Selecteer steek .

3 Begin met naaien.

Trenssteek

Trenssteken worden gebruikt om plekken te verstevigen die onder spanning staan, zoals hoeken van zakken en openingen. Hieronder wordt als voorbeeld beschreven hoe u trenssteken maakt op hoeken van zakken.

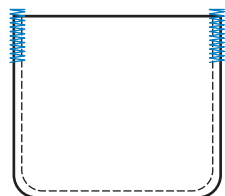

1 Bepaal de gewenste lengte van de trensstreek.

Zet de knoopgeleiderplaat op knoopsgatvoet "A" op de gewenste lengte. (De afstand tussen de markeringen op de persvoetschaal is 5 mm (3/16 inch).)

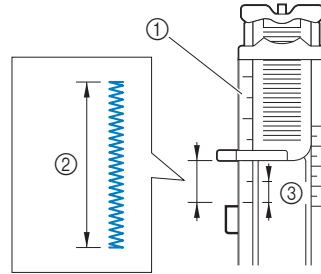

- ① Schaalverdeling van de persvoet
- ② Lengte trensstreek
- ③ 5 mm (3/16 inch)

- U kunt een trensstreek van maximaal 28 mm (1-1/8 inch) maken.

2 Bepaal de gewenste lengte van de trensstreek.

3 Selecteer steek .

4 Plaats de stof met de opening van de zak naar u toe en breng vervolgens de persvoethendel omlaag zodat de naald 2 mm (1/16 inch) voor de zakopening neerkomt.

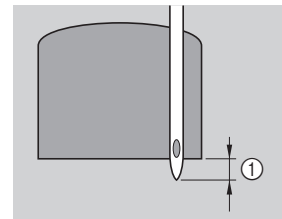

- ① 2 mm (1/16 inch)

Leid de bovendraad omlaag door het gat in de persvoet.

- Duw niet tegen de voorkant van de persvoet wanneer deze omlaag staat. Anders wordt de trensstreek niet in het juiste formaat gemaakt.

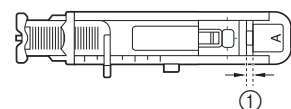
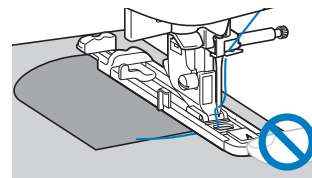

- ① Maak de tussenruimte niet kleiner.

5 Trek de knoopsgathendel zo ver mogelijk omlaag.

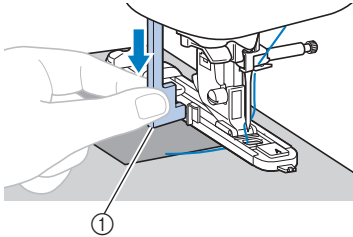

- ① Knoopsgathendel
De knoopsgathendel bevindt zich achter de beugel op de knoopsgatenvoet.

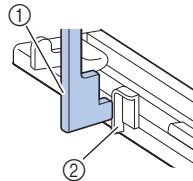

- ① Knoopsgathendel
② Beugel

6 Houd het uiteinde van de bovendraad losjes in uw linkerhand en begin met naaien.

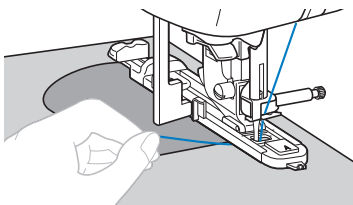

7 Zet de persvoethendel omhoog en haal de stof weg en knip vervolgens de draden af.

8 Breng de knoopsgathendel omhoog in de oorspronkelijke stand.



Memo

- Als de stof niet wordt doorgevoerd (bijvoorbeeld als deze te dik is) maakt u de steeklengte groter. Meer bijzonderheden vindt u in "Steeklengte instellen" in het gedeelte "Basishandelingen".

Stoppen

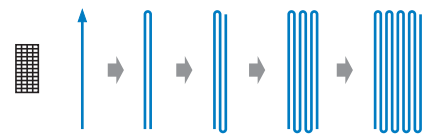
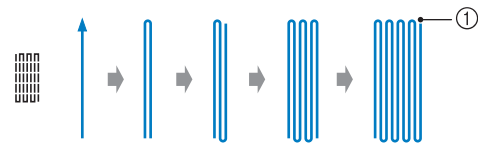

- ① Verstevigingssteek

1 Bepaal de gewenste lengte van het stopwerk.

Zet de knoopgeleiderplaat op knoopsgatvoet "A" op de gewenste lengte. (De afstand tussen de markeringen op de persvoetschaal is 5 mm (3/16 inch).)

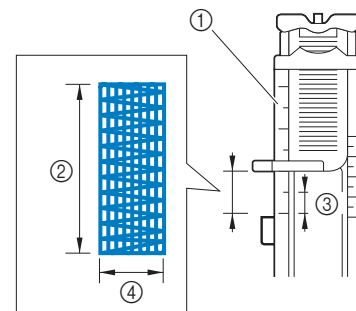

- ① Schaalverdeling van de persvoet
② Lengte stopwerk
③ 5 mm (3/16 inch)
④ 7 mm (1/4 inch)

- U kunt een trenssteek van maximaal 28 mm (1-1/8 inch) maken.

→ Wanneer u klaar bent met naaien, naait de naaimachine automatisch verstevigingssteken en stopt daarna.

2 Bevestig knoopsgatvoet "A".

3 Selecteer steek of .

- 4** Plaats de stof zo dat de naald 2 mm (1/16 inch) voor het te stoppen vlak staat.

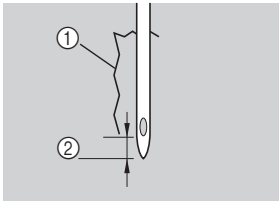

- ① Scheur
- ② 2 mm (1/16 inch)

Leid de bovendraad door het gat in de persvoet en zet vervolgens de persvoet omlaag.

- Duw niet tegen de voorkant van de persvoet wanneer deze omlaag staat. Anders wordt het stopwerk niet in het juiste formaat genaaid.

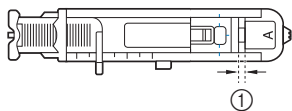
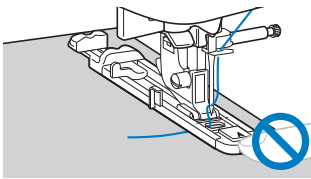

- ① Maak de tussenruimte niet kleiner.

- 5** Trek de knoopsgathendel zo ver mogelijk omlaag.

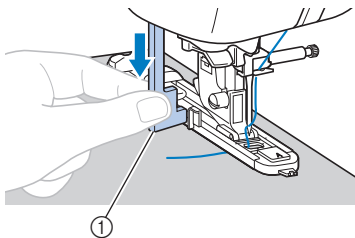

- ① Knoopsgathendel
De knoopsgathendel bevindt zich achter de beugel op de knoopsgatenvoet.

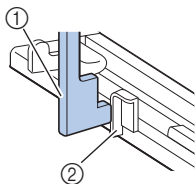

- ① Knoopsgathendel
- ② Beugel

- 6** Houd het uiteinde van de bovendraad losjes in uw linkerhand en begin met naaien.

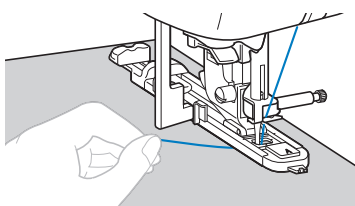

- 7** Zet de persvoethendel omhoog en haal de stof weg en knip vervolgens de draden af.

- 8** Breng de knoopsgathendel omhoog in de oorspronkelijke stand.

 **Memo**

- Als de stof niet wordt doorgevoerd (bijvoorbeeld als deze te dik is) maakt u de steeklengte groter. Meer bijzonderheden vindt u in "Steeklengte instellen" in het gedeelte "Basishandelingen".

Oogje stikken

U kunt oogjes maken, bijvoorbeeld in een ceintuur.

- Raadpleeg voor het gebruik van onderstaande tabel "Gebruik van de naaisteektabellen in het gedeelte "Naaien"" in het gedeelte "Basishandelingen".

Steeknaam	Steek	Model 4	Model 3, 2		Persvoet
		Steeknummer			
Oogje stikken		4-15	91	71	N

- 1 Bevestig monogramvoet "N".

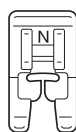

- 2 Selecteer steek .

- 3 Stel de steekbreedte of de steeklengte af op het gewenste formaat van het oogje.

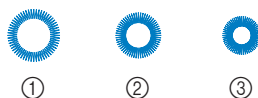

- ① 7 mm (ca. 1/4 inch)
 ② 6 mm (ca. 15/64 inch)
 ③ 5 mm (ca. 3/16 inch)

- Meer bijzonderheden vindt u in "Steekbreedte instellen" en "Steeklengte instellen" in het gedeelte "Basishandelingen".

- 4 Zet de naald omlaag in de stof aan het begin van het stiksel en breng vervolgens de persvoethendel omlaag.

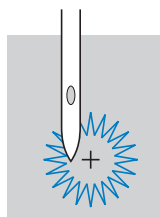

- 5 Begin met naaien.

→ Wanneer u klaar bent met naaien, naait de naaimachine automatisch verstevigingssteken en stopt daarna.

- 6 Maak met de gaatjesponser een gat in het midden van het oogje.

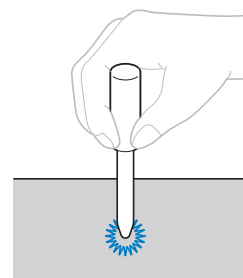

- Wanneer u de gaatjesponser gebruikt, plaatst u dik papier of een ander beschermvel onder de stof voordat u het gat in de stof ponst.

Memo

- Wanneer u dunne draad gebruikt, is het naaiwerk wellicht te los. Stik in dat geval het oogje tweemaal over elkaar voordat u de stof verwijdert.

Lapjes of emblemen bevestigen aan hemdsmouwen

Gebruik deze steekpatronen om lapjes of emblemen te bevestigen aan broekspijpen, hemdsmouwen, enz.

- Raadpleeg voor het gebruik van onderstaande tabel "Gebruik van de naaisteektabellen in het gedeelte "Naaien"" in het gedeelte "Basishandelingen".

Steeknaam	Steek	Model 4	Model 3, 2		Persvoet
			Model 3	Model 2	
Steeknummer					
Achteruit (rechte steek)	↑	5-01	92	—	N
Steek zijwaarts naar links (recht)	←	5-02	93	—	
Steek zijwaarts naar rechts (recht)	→	5-03	94	—	
Vooruit (rechte steek)	↓	5-04	95	—	
Steek zijwaarts naar links (zigzag)	↖	5-05	96	—	
Steek zijwaarts naar rechts (zigzag)	↗	5-06	97	—	
Vooruit (Zigzagsteek)	↘	5-07	98	—	
Achteruit (Zigzagsteek)	↙	5-08	99	—	

Plaats het pijpvormige stuk stof op de vrije arm en naai in de volgorde die is aangegeven in de illustratie.

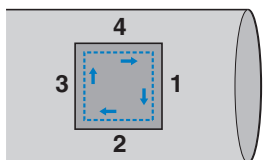

1 Verwijder de accessoiretafel.

2 Bevestig monogramvoet "N".

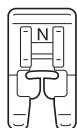

3 Selecteer steek ↓.

4 Zet de naald omlaag in de stof aan het begin van het stiksel en begin met naaien.

Zet de naald omlaag in de rechterbovenhoek.

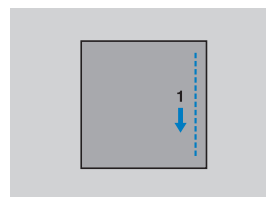

→ De stof wordt doorgevoerd naar de achterkant van de machine, zoals gewoonlijk.

5 Nadat u tot aan de hoek hebt genaaid, stopt u de machine en selecteert u steek ←.

6 Begin met naaien.

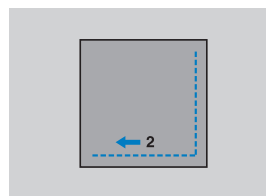

→ De stof wordt naar rechts doorgevoerd.

7 Nadat u tot aan de hoek hebt genaaid, stopt u de machine en selecteert u steek ↑.

8 Begin met naaien.

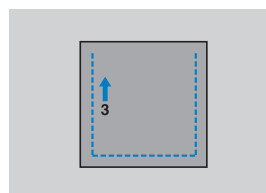

→ De stof wordt voorwaarts doorgevoerd.

9 Nadat u tot aan de hoek hebt genaaid, stopt u de machine en selecteert u steek →.

10 Begin met naaien.

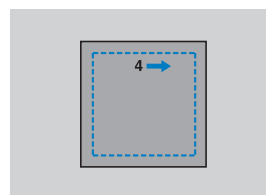

→ De stof wordt naar links doorgevoerd.

- 11 Nadat u tot aan de hoek hebt genaaid, stopt u de machine en selecteert u steek ↓ opnieuw.
- 12 Na 3 tot 5 steken te hebben genaaid aan het begin van het stiksel, stopt de machine.





















Memo

- De doorvoerrichting van de stof hangt af van de steek die u selecteert. Leid de stof tijdens het naaien.
-

Decoratieve steek

De naaisteken omvatten onderstaande decoratieve steken.

- Raadpleeg voor het gebruik van onderstaande tabel "Gebruik van de naaistektabellen in het gedeelte "Naaien"" in het gedeelte "Basishandelingen".

Steeknaam	Steek	Model 4	Steeknummer		Persvoet	
			Model 3, 2	Model 1		
Verbindingssteek voor patchwork		2-07	42	36	J	
Dubbele overlocksteek voor patchwork		2-08	43	37		
Couching-steek		2-09	44	38		
Schelprijgsteek voor afwerking		2-04	39	34		
Smocksteek		2-10	45	39		
Veersteek		2-11	46	40		
Fagot kruissteek		2-12	47	41		
Satijnen schelpsteek		2-05	40	35		N
Zoomsteken		3-04	58	48		
		3-06	60	50		
		3-09	63	-		
		3-10	64	52		
Honingraatsteek		3-12	66	-		
Zoomsteken		3-18	72	56		
		3-20	74	-		
		3-21	75	-		
		3-22	76	-		
Laddersteek		2-14	49	43	J	
Zigzag sierzoomsteek		2-15	50	44		
Decoratieve steek		2-16	51	45		
Serpentsteek		2-17	52	46	N	

Fagotwerk

Stikken over een open naad heet "fagotsteken". Het wordt gebruikt op blouses en kinderkleding. Deze steek is decoratiever wanneer u dikkere draad gebruikt.

- 1 Vouw met een strijkbout twee stukken stof langs de naden.
- 2 Rijg de twee stukken stof op 4 mm (3/16 inch) afstand op dun papier of een vel waterplossbare steunstof.

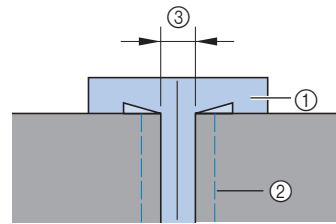

Om het naaien te vergemakkelijken kunt u een lijn tekenen over het midden van het papier of de steunstof.

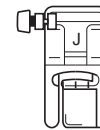

- 1 Dun papier of waterplossbare steunstof
- 2 Rijgsteek
- 3 4 mm (3/16 inch)

- 3 Bevestig persvoet "J".



- 4 Selecteer steek  of .
- 5 Stel de steekbreedte in op 7,0 mm (1/4 inch).

- 6 Zorg dat bij het naaien de persvoet op één lijn staat met het midden van de twee stukken stof.

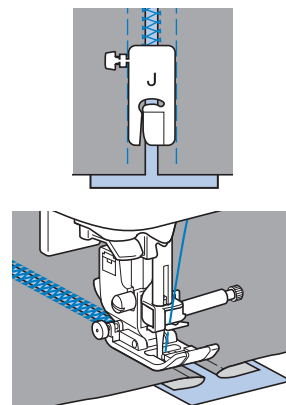

- 7 Wanneer het naaien is voltooid, verwijdert u het papier.

Schelpsteken

Een golvend, zich herhalend patroon in de vorm van schelpen. Dit motief wordt gebruikt op kragen van blouses of randen van naaiwerk.

- 1 Bevestig monogramvoet "N".

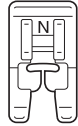

- 2 Selecteer steek .

- 3 Stik langs de rand van de stof, niet op de rand.

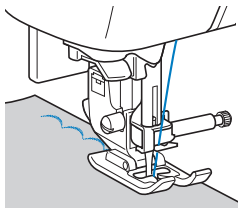

- U krijgt betere resultaten wanneer u eerst stijfsel op de stof spuit en de stof perst met een hete strijkbout.

- 4 Snijd de stof af langs de steken.

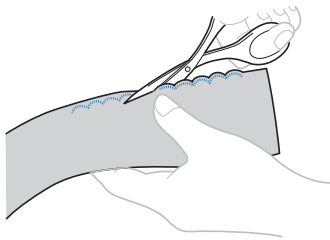

- Zorg dat u de steken niet doorsnijdt.

Smocksteken naaien

De decoratieve steek die men verkrijgt door over plooiën heen te stikken of borduren heet smocksteek. Hiermee verfraait u de voorkant van blouses of manchetten.

De smocksteek geeft de stof meer structuur en elasticiteit.

- 1 Bevestig persvoet "J".

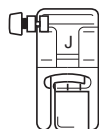

- 2 Selecteer de rechte steek, stel de steeklengte af op 4,0 mm (3/16 inch) en verlaag de draadspanning.

- Meer bijzonderheden vindt u in "Steeklengte instellen" en "Draadspanning instellen" in het gedeelte "Basishandelingen".
- Meer bijzonderheden vindt u in "Onderdraad naar boven halen" in het gedeelte "Basishandelingen".

- 3 Maak parallelle steken met een tussenruimte van 1 cm (3/8 inch).

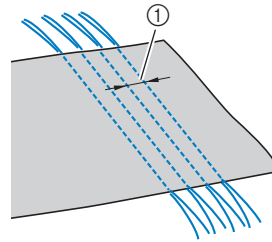



- ① 1 cm (3/8 inch)

- Gebruik achteruit/versterkingssteken naaien of draadknippen niet.
- Aan het eind van het stiksel trekt u de draad ongeveer 5 cm (2 inch) uit.

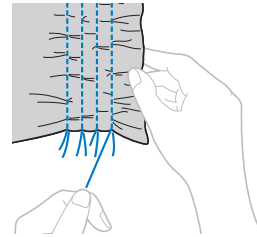
- 4 Trek aan de onderdraad om plooiën te maken.
Strijk de plooiën.



- 5 Selecteer steek ,  of .

- 6 Stik tussen de rechte steken.

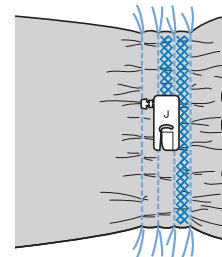

- 7 Trek de draden van de rechte steken eruit.

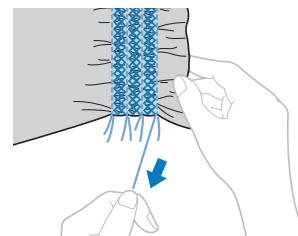

Schelprijgsteken naaien

U kunt plooiën de vorm van schelpen geven. Hiermee kunt u randen, de voorkant van blouses of manchetten van dunne stof verfraaien.

- 1 Vouw de stof over de diagonaal.

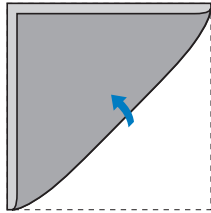

- 2 Bevestig persvoet "J".

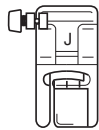

- 3 Selecteer steek  en verhoog de draadspanning.

- 4 Zorg dat de naald iets van de rand van de stof neerkomt.

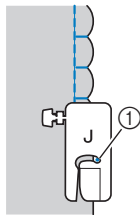

- ① Naaldpositie (waar de naald neerkomt)

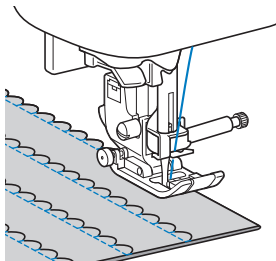

- 5 Vouw de stof uit en strijk de schelpen naar één kant.

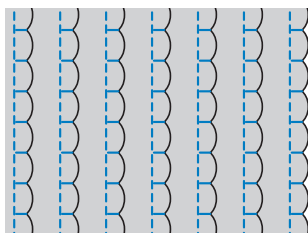

Verbindingssteken naaien

U kunt decoratieve brugsteken naaien over de marge van aan elkaar genaaide stoffen. Hiermee kunt u een fantasiequiltsteek maken.

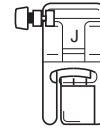

- 1 Bevestig persvoet "J".

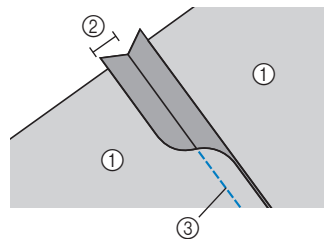

- 2 Naai de voorkanten van de twee stukken stof aan elkaar en leg de naden open.



- ① Achterkant van de stof
② 7 mm (1/4 inch) naad
③ Rechte steek

- 3 Selecteer steek   of .

- 4 Draai de stof om, zodat de voorkant naar boven ligt en naai over de naad met het midden van de persvoet op één lijn met de naad.

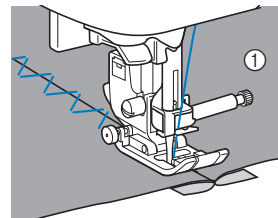

- ① Voorkant van de stof

Nostalgische steken naaien

Wanneer u naait met de platte naald, worden de naaldgaten groter zodat een kanteffect ontstaat. Hiermee kunt u zomen en tafelkleden van lichte of middelzware stof en eenvoudig geweven stof verfraaien.

1 Installeer de platte naald.



- Gebruik een 130/705H 100/16 platte naald.
- Meer bijzonderheden over het installeren van een naald vindt u "Naald wisselen" in het gedeelte "Basishandelingen".
- U kunt de naaldinrijger niet gebruiken met de platte naald; de machine zou beschadigd kunnen raken. Leid de draad met de hand van voren naar achteren door het oog van de naald. Meer bijzonderheden vindt u in "Naald handmatig inrijgen (zonder de naaldinrijger te gebruiken)" in het gedeelte "Basishandelingen".

2 Bevestig monogramvoet "N".

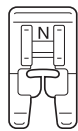

3 Selecteer een steek.

U kunt de volgende steken gebruiken:



- Als u naait met de platte naald, selecteert u een steekbreedte van 6,0 mm (15/64 inch) of minder.

4 Begin met naaien.

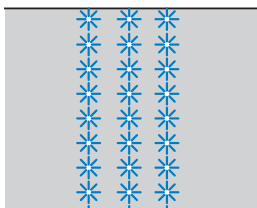

⚠ VOORZICHTIG

- Als u met de platte naald naait, selecteert u een steekbreedte van 6,0 mm (15/64 inch) of minder; anders kan de naald verbuigen of breken.
- Nadat u de steekbreedte hebt aangepast, draait u het handwiel langzaam naar u toe (tegen de klok in) om te controleren dat de naald de persvoet niet raakt. Als de naald de persvoet raakt, kan de naald buigen of breken.

Draden gedeeltelijk verwijderen heet ajour. Dit geeft een prachtig resultaat bij los geweven stoffen.

Hieronder worden twee manieren beschreven om ajourwerk te maken.

■ Ajour (voorbeeld 1)

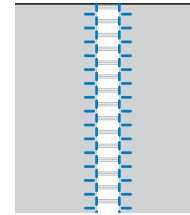

1 Trek verschillende draden uit de stof.

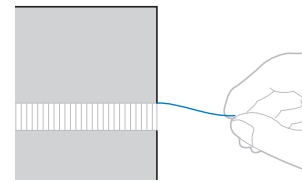

2 Bevestig monogramvoet "N".

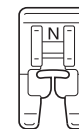

3 Selecteer steek



4 Met de voorkant van de stof naar boven naait u langs de rechterraand van het gerafelde gedeelte.

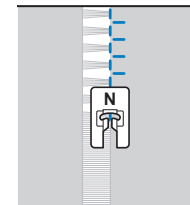

5 Schakel het spiegelen van steken in.

- Meer bijzonderheden vindt u in "Steken spiegelen" in het gedeelte "Basishandelingen".
→ Het patroon op het scherm is gespiegeld.

6 Naai langs de andere kant van de gerafelde rand zodat deze lijkt op het vorige stiksel.

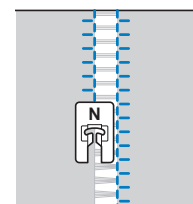

7 Schakel het spiegelen van steken uit.

■ Ajour (voorbeeld 2)

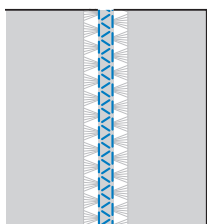

- 1 Trek diverse draden bij twee gedeelten van de stof uit, gescheiden door een niet-gerafeld gedeelte van ongeveer 4 mm (3/16 inch).

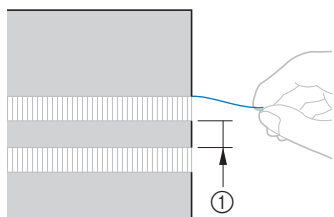

① 4 mm (3/16 inch)

- 2 Bevestig monogramvoet "N".

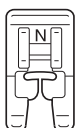

- 3 Selecteer steek .

- 4 Naai langs het midden van het niet-gerafelde gedeelte.

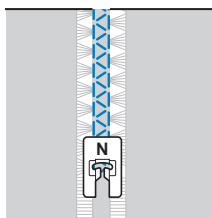



Decoratief naaien

In dit gedeelte vindt u aanwijzingen over het naaien van lettersteken en decoratieve steken, en het aanpassen en bewerken ervan. Bovendien wordt hier beschreven hoe u werkt met MY CUSTOM STITCH. Daarmee kunt u originele steekpatronen creëren. Paginanummers in dit gedeelte beginnen met "D".

Hoofdstuk1 LETTERSTEKEN / DECORATIEVE STEKEN ... D-2

Hoofdstuk2 MY CUSTOM STITCHD-18

VOORZICHTIG

- Alvorens de persvoet te verwisselen, drukt u op  van het bedieningspaneel om alle toetsen en knoppen te vergrendelen. Anders kunt u letsel oplopen als u op de "Start/stoptoets" of op een andere toets drukt en de machine start. Meer bijzonderheden over het verwisselen van de persvoet, vindt u in "Persvoet verwisselen" in het gedeelte "Basishandelingen".

Hoofdstuk 1 LETTERSTEKEN / DECORATIEVE STEKEN

Steekpatronen kiezen

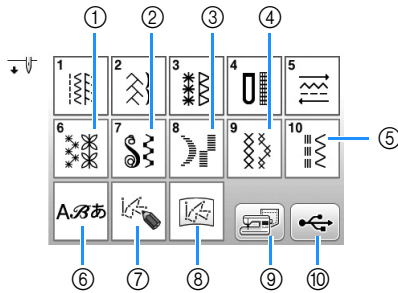

- ① Decoratieve steken
- ② Satijnsteken
- ③ 7 mm satijnsteken
- ④ Kruissteken
- ⑤ Decoratieve naaisteken
- ⑥ Letters (gotisch, handschrift, omtrek, Cyrillisch, Japans)
- ⑦ Druk op deze toets om uw eigen steken te maken met de functie "MY CUSTOM STITCH" (pagina D-18)
- ⑧ Patronen die zijn opgeslagen in "MY CUSTOM STITCH" (pagina D-23)
- ⑨ In het geheugen opgeslagen patronen (pagina D-16)
- ⑩ Patronen die zijn opgeslagen op de USB-stick (pagina D-16)

Decoratieve steekpatronen/ satijnsteekpatronen/ 7 mm satijnsteekpatronen/kruissteek/ decoratieve naaisteekpatronen selecteren

1 Kies het soort patroon dat u wilt naaien.

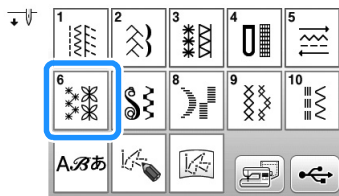

2 Druk op de toets van het steekpatroon dat u wilt naaien.
Gebruik ◀ of ▶ om de vorige/volgende pagina weer te geven.

- Als u een ander steekpatroon wilt kiezen, drukt u eerst op . Nadat het huidige steekpatroon is gewist, kiest u het nieuwe steekpatroon.

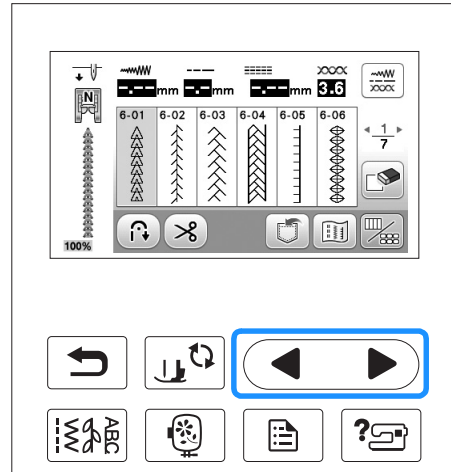

Letters

□ Voorbeeld: "Blue Sky" invoeren.

1 Druk op .

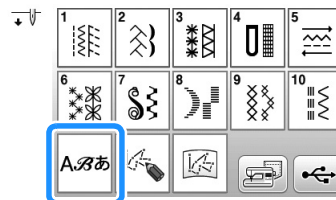

2 Druk op , , , of op om een lettertype te selecteren.



- Druk op een tab om van selectiescherm te wisselen.

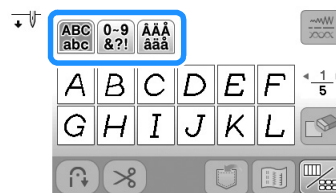



- 3 Druk op  en voer vervolgens de "B" in.

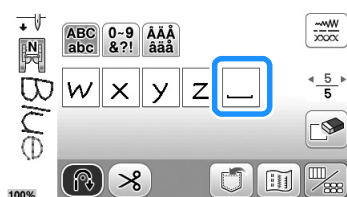

- 4 Druk op  om "l", "u" en "e" weer te geven en in te voeren.

- 5 Druk tweemaal op  en druk vervolgens op  om een spatie in te voeren.





- 6 Druk tweemaal op  en voer "S" in.



- ① Een spatie is een overspringende steek.

- Verwijder de overspringende steken na het naaien.

- 7 Druk op  om "k" en "y" weer te geven en in te voeren.

- Als u de volgende letters in een ander lettertype wilt opgeven, druk dan op  en herhaal de procedure vanaf stap 1.

■ Letters wissen

- 1 Druk op  om de laatst ingevoerde letter te wissen.

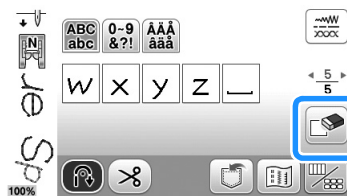

Memo

- Letters worden individueel gewist, te beginnen met de laatst opgegeven letter.

- 2 Kies de juiste letter.

- Druk voortdurend op . Dan worden alle letters verwijderd.



■ Spatiëring tussen letters wijzigen

U kunt de spatiëring tussen de letters wijzigen.

- 1 Druk op  en vervolgens op .

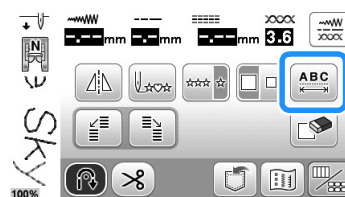

→ Het venster voor letterspaciëring verschijnt.

- 2 Druk op  of op  om de ruimte tussen de letters aan te passen.

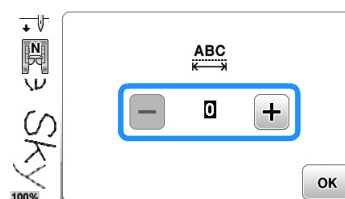

- Voorbeeld:** elke instelling betekent een specifieke afstand tussen letters.

Waarde: 0

Blue Sky

Waarde: 10

Blue Sky

Waarde	mm
0	0
1	0,18
2	0,36
3	0,54
4	0,72
5	0,9
6	1,08
7	1,26
8	1,44
9	1,62
10	1,8

Memo

- De standaardinstelling is "0". U kunt geen waarde lager dan "0" instellen.
- Wanneer u de ruimte tussen de letters op deze manier wijzigt, geldt de instelling voor alle letters. Wijzigingen van de ruimte tussen letters gelden niet alleen voor de letters die u momenteel invoert, maar ook voor reeds ingevoerde en later in te voeren letters.

Patronen kiezen

Aantrekkelijke afwerkingen maken

Bij het naaien van letters en decoratieve steekpatronen kunt u onderstaande tabel raadplegen voor de juiste combinatie van stoffen, naald en draad om het mooiste resultaat te krijgen.

Opmerking

- Andere factoren, zoals de dikte van de stof, steunstof enz., zijn ook van invloed op de steek. Naai daarom altijd een paar proefsteken voordat u aan uw project begint.
- Misschien moet u het patroon aanpassen, naargelang het soort stof dat u gebruikt of de naaisnelheid. Pas het patroon aan en test het resultaat op een restje van dezelfde stof die u gebruikt voor uw project. Zie "Aanpassingen" op pagina D-5.
- Bij het naaien van satijnsteken kunnen de steken gaan trekken of opbollen. Bevestig daarom een steunstof.
- Leid de stof met uw hand om de stof tijdens het naaien recht en gelijkmatig door te voeren.

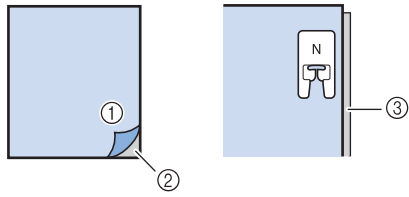
Stof	Bij stretchstof, lichte stof of grof geweven stof bevestigt u eerst steunstof aan de achterkant van de stof. Eventueel kunt u de stof ook op dun papier, bijvoorbeeld overtrekpapier, plaatsen.
	 <p>① Stof ② Steunstof ③ Dun papier</p>
Draad	#50 - #60
Naald	Met lichtgewichtstof, normale stof of stretchstof: ballpointnaald (goudkleurig) 90/14 Met zware stof: naaimachinaald voor huishoudelijk gebruik 90/14
Persvoet	Monogramvoet "N". Wanneer u zigzagvoet "J" of andere persvoeten gebruikt, krijgt u mogelijk slechtere resultaten.
Tweelingnaald	U kunt naaien met tweelingnaald (2/11) wanneer u het 7 mm satijnsteekpatroon selecteert. In dit geval gebruikt u zigzagvoet "J".

Standaardnaaiwerkzaamheden

- 1 Selecteer een decoratief/lettersteekpatroon.
- 2 Bevestig monogramvoet "N".
- 3 Plaats de stof onder de persvoet, trek de bovendraad uit naar de zijkant en druk op de  (naaldstandtoets) om de naald omlaag te zetten in de stof. Zet vervolgens de persvoet omlaag.

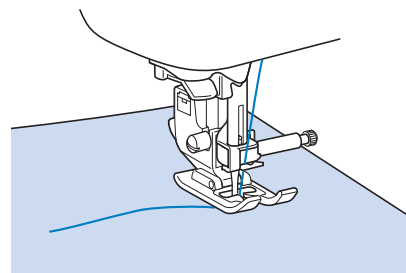

- 4 Druk op de "Start/Stop"-toets om te beginnen met naaien.

⚠ VOORZICHTIG

- Als u 7 mm satijnsteken naait en de steken gaan opbollen, maakt u de steeklengte groter. Als u toch doorgaat met naaien terwijl de steken opbollen, kan de naald buigen of breken. Meer bijzonderheden over het aanpassen van de steeklengte vindt u in "Steeklengte instellen" in "Basishandelingen".

📖 Memo

- Als u tijdens het naaien de stof duwt of trekt, kan het patroon verkeerd uitkomen. Afhankelijk van het patroon kan er, behalve naar voren en naar achteren, ook een beweging naar links en naar rechts plaatsvinden. Leid de stof met uw hand om de stof tijdens het naaien recht en gelijkmatig door te voeren.

- 5 Druk op de "Start/Stop"-toets om te stoppen met naaien.

- 6** Druk op  (achteruitsteektoets) of  (verstevingsteektoets) om verstevingstekken te naaien.

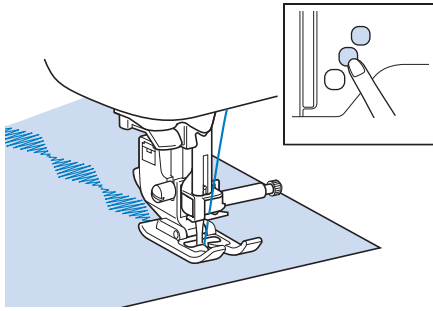

 **Memo**

- Bij het naaien van lettersteekpatronen naait de machine automatisch verstevingstekken aan het begin en het eind van elke letter.

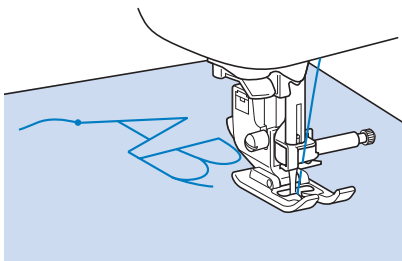

- Als u klaar bent met naaien, knipt u het overtollige stuk draad tussen letters af.

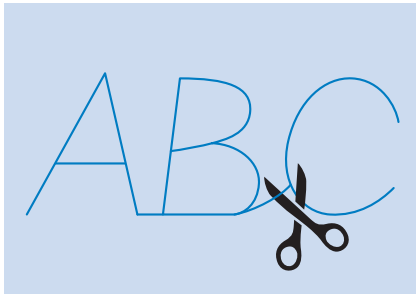

 **Opmerking**

- Bij het naaien van sommige patronen blijft de naald tijdelijk omhoog staan terwijl de stof wordt doorgevoerd. Dit wordt veroorzaakt door het scheidingsmechanisme van de naaldstang dat bij deze machine werkt. Wanneer dit gebeurt, hoort u een ander soort klikgeluid dan het geluid dat u tijdens het naaien hoort. Dit is een normaal geluid en duidt niet op een defect.

Aanpassingen

Afhankelijk van het soort of de dikte van de stof, de gebruikte steunstof, de naaisnelheid enz. wordt uw steekpatroon soms niet mooi. Naai in dat geval onder dezelfde omstandigheden als tijdens het echte naaiwerk proefsteken en pas het steekpatroon als volgt aan. Als het patroon, zelfs nadat u het hebt bijgesteld op basis van het hieronder beschreven patroon, nog niet mooi wordt, dient u elk patroon afzonderlijk bij te stellen.

- 1** Druk op  en selecteer het volgende patroon op 6/7.

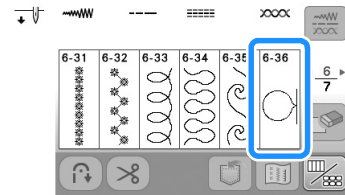

- 2** Bevestig monogramvoet "N" en naai het patroon.

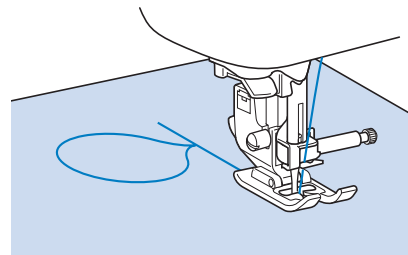

 **Opmerking**

- Gebruik monogramvoet "N". Met een andere persvoet worden de aanpassingen mogelijk niet correct gemaakt.

- 3** Vergelijk het afgewerkte patroon met de illustratie van het patroon hieronder.

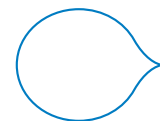

- 4** Druk op  en pas vervolgens het patroon aan in “Verticale fijnafstelling” of “Horizontale fijnafstelling”.



- Zitten de steken te dicht op elkaar?

Druk op  in “Verticale fijnafstelling”.

→ De weergegeven waarde neemt toe telkens wanneer u op de toets drukt. Het patroon wordt langer.

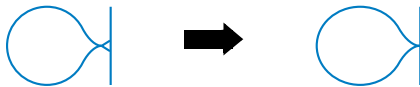

- Zitten er open ruimten tussen de steken?

Druk op  in “Verticale fijnafstelling”.

→ De weergegeven waarde neemt af telkens wanneer u op de toets drukt. Het patroon wordt korter.

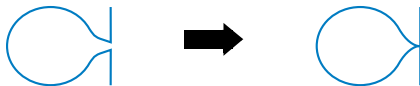

- Helt het patroon naar links?

Druk op  in “Horizontale fijnafstelling”.

→ De weergegeven waarde neemt toe telkens wanneer u op de toets drukt. Het patroon verschuift naar rechts.

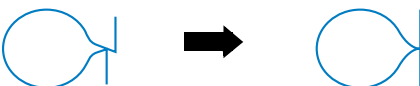

- Helt het patroon naar rechts?

Druk op  in “Horizontale fijnafstelling”.

→ De weergegeven waarde neemt af telkens wanneer u op de toets drukt. Het patroon verschuift naar links.



- 5** Naai het steekpatroon nogmaals.

- Als het steekpatroon nu nog niet mooi is, past u het opnieuw aan totdat het steekpatroon juist is. Pas het steekpatroon aan totdat het wel goed wordt genaaid.

- 6** Druk op  om terug te gaan naar het oorspronkelijke scherm.

Steekpatronen bewerken

Met de wijzigingsfuncties kunt u alle gewenste afwerkingen maken. U kunt patronen groter of kleiner maken, in spiegelbeeld enz.



Opmerking

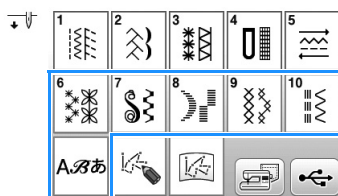

- Sommige wijzigingsfuncties kunt u niet gebruiken bij bepaalde steekpatronen. Alleen de functies van de weergegeven toetsen zijn beschikbaar wanneer u een patroon selecteert.



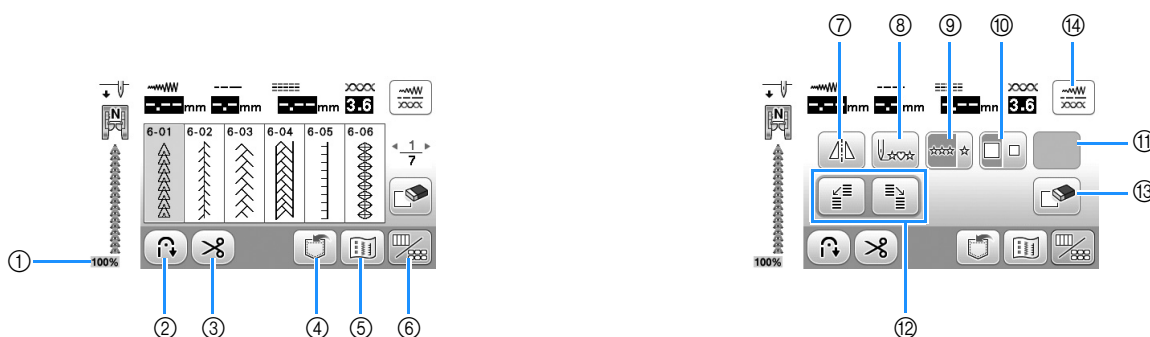

■ Scherm voor lettersteken en decoratieve steken ■ Bewerkscherm voor lettersteken en decoratieve steken



Nr.	Display	Toetsnaam	Uitleg	Pagina
①	100%	Weergavegrootte patroon	Hiermee geeft u aan op welke grootte het geselecteerde patroon wordt weergegeven. 100%: ongeveer het formaat waarop het patroon wordt genaaid 50%: helft van het formaat waarop het patroon wordt genaaid 25%: kwart van het formaat waarop het patroon wordt genaaid De grootte waarop het patroon precies wordt genaaid, kan variëren naar gelang het soort stof en draad dat u gebruikt.	–
②		Automatisch achteruit/ verstevigingssteektoets	Druk op deze toets om de functie voor automatisch achteruit/verstevigingssteken te gebruiken. Meer bijzonderheden vindt u in "Automatisch verstevigingssteken naaien" in het gedeelte "Basishandelingen".	–
③		Automatische draadafkniptoets	Druk op deze toets om automatisch draadknippen in te stellen. Meer bijzonderheden vindt u in "Automatisch de draad afknippen" in het gedeelte "Basishandelingen".	–
④		Geheugentoets	Met deze toets kunt u combinaties van steekpatronen in het geheugen opslaan.	D-14, D-15
⑤		Patroonafbeeldingtoets	Druk op deze toets om een vergrote weergave van het geselecteerde steekpatroon te maken.	D-10
⑥		Toets bewerken/steek	Druk op deze toets om te schakelen naar het bewerkscherm voor letters en decoratieve steken.	D-7
⑦		Horizontale spiegeltoets	Nadat u het steekpatroon hebt geselecteerd, kunt u met deze toets een horizontaal spiegelbeeld van het steekpatroon maken.	D-8
⑧		Terug naar beginttoets	Wanneer het naaien stopt, drukt u op deze toets om terug te keren naar het begin van het patroon.	D-9
⑨		Enkele/meerdere stekentoets	Druk op deze toets om te kiezen tussen enkele steken of doorgaande steken.	D-9
⑩		Groottekeuzetoets	Met deze toets kunt u de grootte van het steekpatroon kiezen (groot of klein).	D-8
⑪	Sommige van onderstaande toetsen verschijnen naar gelang het steekpatroon dat u hebt geselecteerd.			
		Verlengtoets	Wanneer u 7 mm satijnsteekpatronen hebt geselecteerd, kunt u met deze toets kiezen uit vijf automatische lengte-instellingen zonder de instellingen van de steekbreedte van de zigzagsteek of de steeklengte te wijzigen.	D-8
		Draaddichtheidstoets	Nadat u het steekpatroon hebt gekozen, kunt u de draaddichtheid van het patroon met deze toets wijzigen.	D-9
		Spatiëringtoets	Met deze toets wijzigt u de spatiering van letters.	D-3

Nr.	Display	Toetsnaam	Uitleg	Pagina
12		Stappatronen	Gebruik deze toetsen om stappatronen te maken.	D-13
13		Wissentoets	Als u een fout maakt bij het kiezen van een steekpatroon, kunt u uw fout met deze toets ongedaan maken. Als u een fout maakt bij het combineren van een steekpatronen, kunt u steekpatronen wissen met deze toets.	D-2, D-3
14		Toets voor handmatige bijstelling	Druk op deze toets om de steeklengte, steekbreedte, "L/R Shift (L/R-verschuiving)" of draadspanning te wijzigen. Meer bijzonderheden vindt u in "Steek instellen" in het gedeelte "Basishandelingen".	-

Grootte wijzigen

Nadat u de gewenste steek hebt geselecteerd, drukt u op  en vervolgens op  om de grootte van het steekpatroon te wijzigen. Het steekpatroon wordt genaaid op de grootte die op de toets opgelicht is.

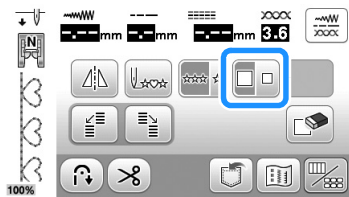

Memo

- Als u nog andere steekpatronen invoert nadat u de grootte hebt gewijzigd, worden die steekpatronen ook op die grootte genaaid.
- U kunt de grootte van combinatiepatronen niet meer wijzigen nadat u het steekpatroon hebt ingevoerd.

- Voorbeeld:** ware grootte van steekpatroon
Het formaat verschilt naar gelang de stof en draad.
Groot formaat



Klein formaat

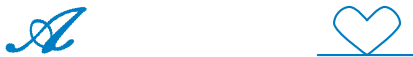

Lengte wijzigen (alleen bij 7 mm satijnsteekpatronen)

Wanneer u 7 mm satijnsteekpatronen hebt geselecteerd kunt u met  in het bewerkscherm kiezen uit 5 automatische lengte-instellingen zonder de instellingen van de steekbreedte van de zigzagsteek of de steeklengte te wijzigen.

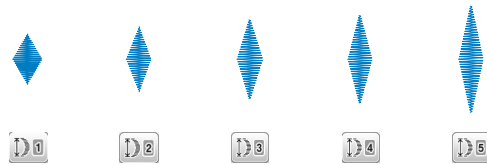
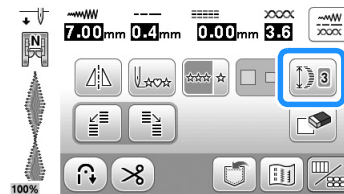

Horizontaal gespiegeld patroon maken

Als u een horizontaal spiegelbeeld wilt maken, kiest u een steekpatroon en drukt u daarna op  in het bewerkscherm.

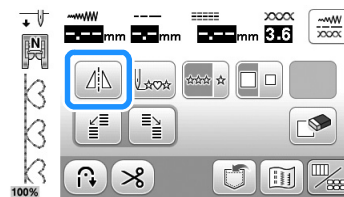

→ Het steekpatroon wordt omgeklapt.

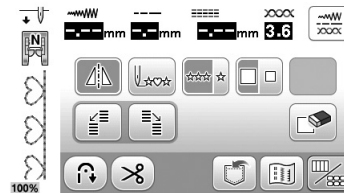

Meerdere steken van een patroon doorgaand naaien

Druk op  in het bewerkscherm om te kiezen of u meerdere steken of één enkele steek van een patroon wilt naaien.

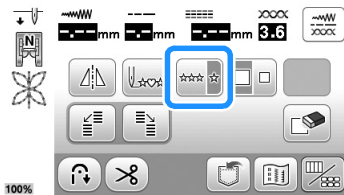

→ Het steekpatroon wordt een doorgaand patroon.

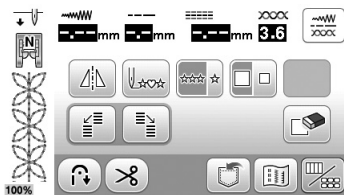



Memo

- Als u een geheel motief wilt afmaken terwijl u meerdere steken van een patroon ononderbroken naait, kunt u tijdens het naaien op  drukken. De machine stopt automatisch wanneer het motief af is.

Draaddichtheid wijzigen (alleen voor satijnsteekpatronen)

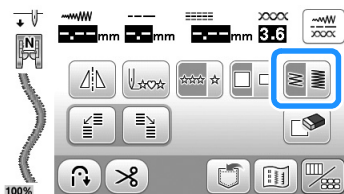
Nadat u het satijnsteekpatroon hebt gekozen, drukt u op  in het bewerkscherm om de gewenste draaddichtheid te selecteren.



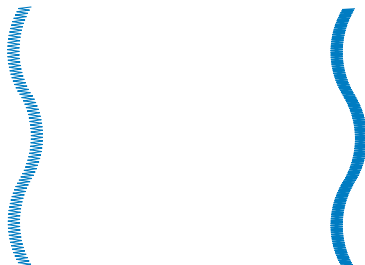

Geringe dichtheid ()

Hoge dichtheid ()



VOORZICHTIG

- Als de steken opbollen wanneer u de draaddichtheid hebt ingesteld op , herstelt u de draaddichtheid tot . Als u toch doorgaat met naaien terwijl de steken opbollen, kan de naald buigen of breken.

Memo

- Als u een ander steekpatroon kiest nadat u de draaddichtheid hebt gewijzigd, blijft de draaddichtheid hetzelfde totdat u deze weer wijzigt.
- U kunt de draaddichtheid niet wijzigen voor een combinatiepatroon nadat extra patronen zijn toegevoegd.

Terugkeren naar het begin van het patroon

U kunt terugkeren naar het begin van het patroon nadat u een proeflapje hebt genaaid, of wanneer het stiksel niet goed is genaaid.

- Druk op de "Start/Stop"-toets om de machine te stoppen en druk vervolgens op  in het bewerkscherm.

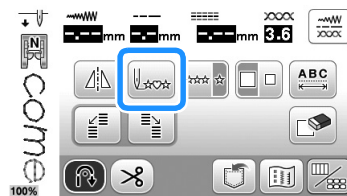

→ De machine keert terug naar het begin van het geselecteerde patroon ("W") vanaf het punt waar het naaien is gestopt.

Memo

- Als u op deze toets drukt wanneer het naaien stopt, kunt u aan het eind van een gecombineerd steekpatroon een patroon toevoegen. (In dit voorbeeld wordt "!" toegevoegd.)



- Druk op de "Start/Stop"-toets om door te gaan met naaien.

Afbeelding controleren

U kunt het geselecteerde steekpatroon ongeveer op ware grootte weergeven. U kunt de kleuren van de schermafbeelding controleren en wijzigen.

1 Druk op .

→ Er wordt een afbeelding van het geselecteerde patroon weergegeven.

2 Druk op  om de draadkleur in de afbeelding te veranderen in rood, blauw of zwart.

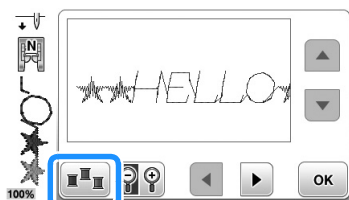



→ De kleur verandert telkens wanneer u op de knop drukt.

3 Druk op  om de vergrote afbeelding weer te geven.

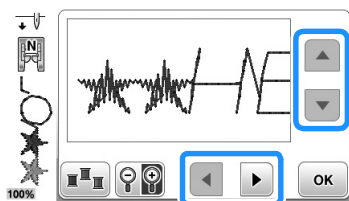

4 Met  kunt u een deel van de afbeelding bekijken die buiten het zichtbare vlak steekt.



5 Druk op  om terug te gaan naar het oorspronkelijke scherm.





Memo

- U kunt ook naaien vanaf dit scherm wanneer het persvoetsymbool wordt weergegeven.
- De afbeelding van sommige patronen worden uitsluitend op standaardformaat weergegeven.

Steekpatronen combineren

U kunt allerlei steekpatronen combineren, zoals lettersteken, kruissteken, satijnsteken of steken die u ontwerpt met de functie "MY CUSTOM STITCH" (pagina D-18 voor informatie over MY CUSTOM STITCH). Ook kunt u steekpatronen van verschillend formaat, spiegelbeeldpatronen en andere combineren.

Voordat steekpatronen worden gecombineerd

Bij het naaien van gecombineerde patronen wordt het naaien van een enkele steek automatisch geselecteerd. Als u meerdere steken van een patroon wilt naaien, drukt u op  om  te wijzigen nadat u de steekpatrooncombinatie hebt geselecteerd.

Als u wijzigingen in grootte aanbrengt, een spiegelbeeld maakt of andere wijzigingen aanbrengt in een combinatiepatroon, zorg dan dat u het gekozen steekpatroon wijzigt voordat u de volgende steek kiest. U kunt een steekpatroon niet meer wijzigen nadat u het volgende steekpatroon hebt gekozen.

Diverse steekpatronen combineren

□ Voorbeeld:



1 Druk op .

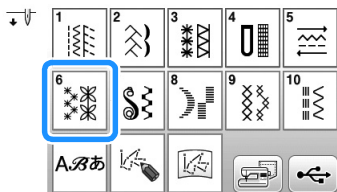

2 Selecteer het volgende patroon op 4/7.

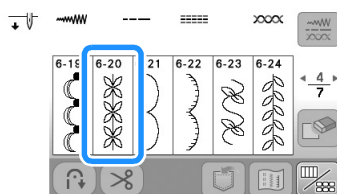

3 Druk op .

→ U gaat terug naar het stekenoverzicht.

4 Druk op .

5 Selecteer het volgende patroon op 1/2.

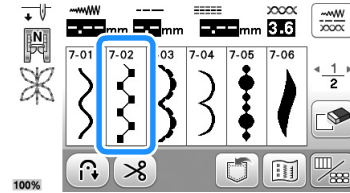

6 Druk op  om het bewerkscherm weer te geven en druk vervolgens op .

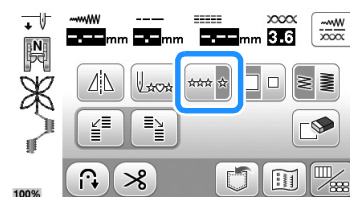

→ Het opgegeven patroon wordt herhaald.

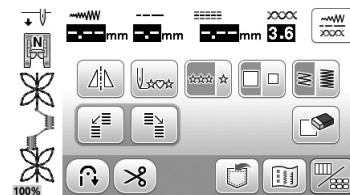

Memo

- Patronen worden individueel gewist, te beginnen bij het laatste, door te drukken op .

Grote en kleine steekpatronen combineren

1 Druk op een gewenst patroon.

→ De grote steek wordt geselecteerd.

2 Druk op  om het bewerkscherm weer te geven en druk vervolgens op .

→ Het steekpatroon wordt één patroon.

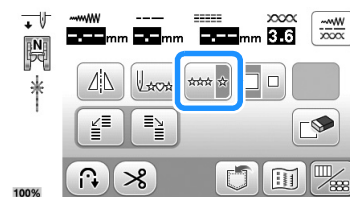

3 Druk op  om het vorige scherm te openen en selecteer hetzelfde patroon opnieuw.

- 4 Druk op  om het bewerkscherm weer te geven en druk vervolgens op .

→ Het patroon wordt kleiner weergegeven.

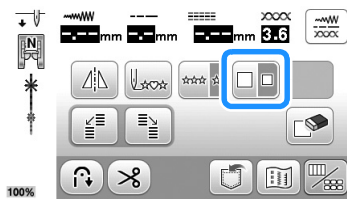

- 5 Druk op .

→ Het opgegeven patroon wordt herhaald.

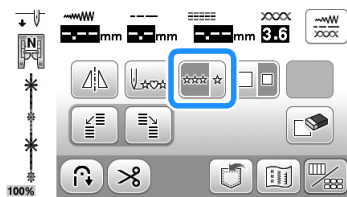

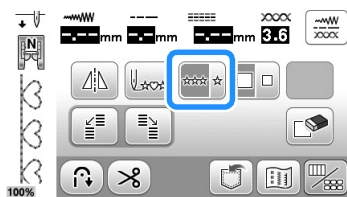

Horizontale gespiegelde steekpatronen combineren

- 1 Druk op een gewenst patroon.
 2 Druk op  om het bewerkscherm weer te geven en druk vervolgens op .



→ Het steekpatroon wordt één patroon.

- 3 Druk op  om het vorige scherm te openen en selecteer hetzelfde patroon opnieuw.
 4 Druk op  om het bewerkscherm weer te geven en druk vervolgens op .

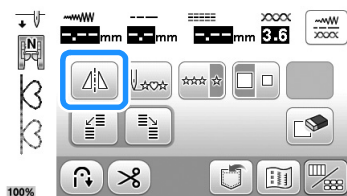

→ Het patroon wordt gedraaid langs een verticale as.

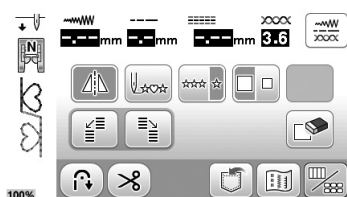

Opmerking

- Sommige steekpatronen kunnen niet worden gespiegeld. Als een steekpatroon wordt geselecteerd dat niet kan worden gespiegeld, verschijnt  in het bewerkscherm lichtgrijs. De optie is niet beschikbaar.

- 5 Druk op .

→ Het opgegeven patroon wordt herhaald.

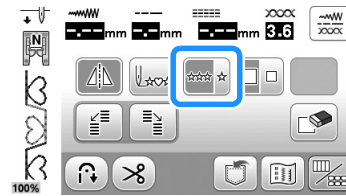

Steekpatronen van verschillende lengte combineren

□ Voorbeeld:



- 1 Druk op .
- 2 Druk op het volgende patroon op 2/3.

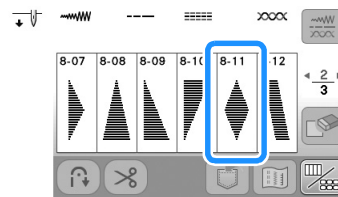



- 3 Druk op  om het bewerkscherm weer te geven en druk vervolgens op .

→ Het steekpatroon wordt één patroon.

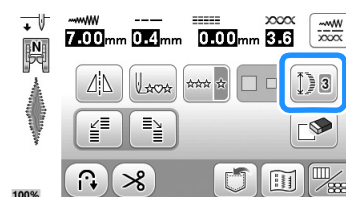
- 4 Druk eenmaal op .



→ De lengte van de afbeelding wordt ingesteld op .

- 5 Druk op  om het vorige scherm te openen en selecteer hetzelfde patroon opnieuw.
- 6 Druk op  om het bewerksscherm opnieuw weer te geven en druk vervolgens drie keer op .

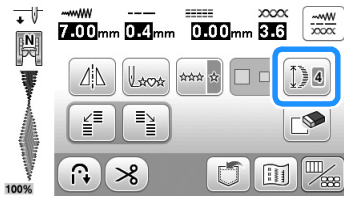

→ De lengte van de afbeelding wordt ingesteld op .

- 7 Druk op .
→ Het opgegeven patroon wordt herhaald.

Stappatronen maken

Met de  -toetsen kunt u een stap-effect creëren.

Steekpatronen die zo worden genaaid dat ze een stapsgewijs effect creëren, worden stappatronen genoemd.

Druk op deze toetsen om het steekpatroon een halve patroonbreedte naar links of rechts te schuiven.

□ Voorbeeld:



- 1 Druk op .
- 2 Druk op het volgende patroon op 2/3.

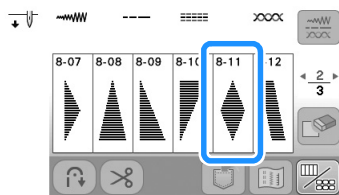

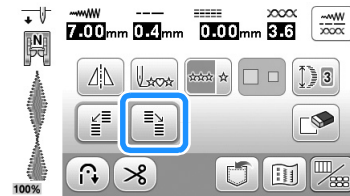

- 3 Druk op  om het bewerksscherm weer te geven en druk vervolgens op .



→ Het volgende steekpatroon wordt naar rechts verplaatst.



- 4 Druk op  om het vorige scherm te openen en selecteer hetzelfde patroon opnieuw.
- 5 Druk op  om het bewerksscherm weer te geven en druk vervolgens op .

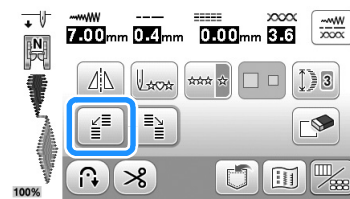

→ Het volgende steekpatroon wordt naar links verplaatst.



- 6 Druk op .
→ Het opgegeven patroon wordt herhaald.

■ Nog enkele voorbeelden

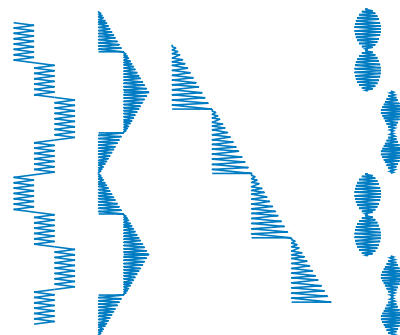

Gebruik van de geheugenfunctie

Voorzorgsmaatregelen steekgegevens

Neem de volgende voorzorgsmaatregelen in acht wanneer u steekgegevens gebruikt die niet zijn gemaakt en opgeslagen op deze machine.

■ Soorten steekgegevens die u kunt gebruiken

In het geheugen voor lettersteken en decoratieve steken van deze machine kunnen “.pmv”, “.pmx” en “.pmu”-steekbestanden worden gebruikt. U kunt “.pmu”- of “.pmx”-steekbestanden ophalen, maar wanneer u het bestand opslaat met de machine, wordt het opgeslagen als een “.pmv”-steekbestand. Wanneer u gegevens gebruikt die niet met deze machine zijn gemaakt, of met een machine die “.pmv”, “.pmx” of “.pmu”-bestanden maakt, kan dit leiden tot storing.

■ Soorten USB-media die u kunt gebruiken

U kunt steekgegevens opslaan op of oproepen van een USB-stick van elke grootte.

Opmerking

- U kunt alleen een USB-stick aansluiten op de USB-poort van deze machine.
- Sommige USB-sticks zijn misschien niet bruikbaar bij deze machine. Meer bijzonderheden vindt u op onze website.
- De toegangslamp begint te knipperen nadat u een USB-stick hebt geplaatst. Het duurt ongeveer 5 à 6 seconden om het medium te herkennen. (De tijd verschilt afhankelijk van de USB-stick).
- Extra informatie vindt u in de gebruiksaanwijzing bij de USB-stick die u hebt gekocht.

■ Voorzorgsmaatregelen wanneer u gegevens opslaat op de computer

- Als de naam van het steekgegevensbestand/de steekgegevensmap niet kan worden bepaald omdat de naam speciale tekens bevat, wordt het bestand/de map niet weergegeven. Wijzig dan de bestandsnaam. We raden u aan de 26 letters van het alfabet te gebruiken (hoofdletters en kleine letters), de cijfers 0 t/m 9, “-” en “_”.
- Steekgegevens in een map die is gemaakt op een USB-stick kunnen worden opgehaald. Gebruik een computer om bestandsmappen aan te maken.

Steekpatronen opslaan in het geheugen van de machine

U kunt veelgebruikte steekpatronen opslaan in het geheugen van de machine. Tot 15 steekpatronen (in totaal circa 128 KB) kunt u opslaan in het geheugen van de machine.

Opmerking

- Zet de machine niet uit terwijl “Opslaan...” wordt weergegeven. Dan raakt u het patroon dat wordt opgeslagen kwijt.

Memo

- Het opslaan van een steekpatroon duurt enkele seconden.
- Zie pagina D-16 voor meer informatie over het ophalen van een opgeslagen steekpatroon.

1 Druk op .

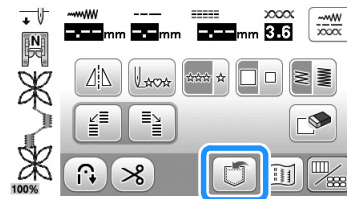

2 Druk op .



- Druk op  om terug te gaan naar het oorspronkelijke scherm zonder op te slaan.
- Op de display wordt “Opslaan...” weergegeven. Nadat het patroon is opgeslagen, keert u automatisch terug naar het oorspronkelijke scherm.

■ Als het geheugen vol is



Als dit volgende scherm verschijnt wanneer u probeert een patroon in het geheugen op te slaan, is het geheugen te vol. Het geselecteerde steekpatroon kan er niet meer bij. Als u het steekpatroon toch in het geheugen wilt opslaan, moet u eerst een eerder opgeslagen steekpatroon wissen.

1 Druk op .

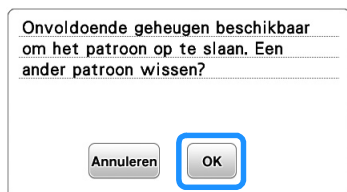
- Druk op  om terug te gaan naar het oorspronkelijke scherm zonder op te slaan.



2 Kies het steekpatroon dat u wilt wissen.

- Druk op  om naar de vorige/volgende pagina te gaan.
- Druk op  als u besluit dat steekpatroon niet te wissen.

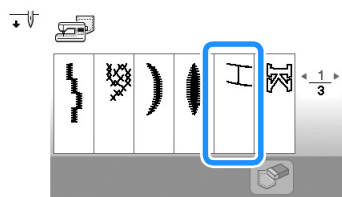

3 Druk op .



→ Een bevestigingsbericht verschijnt.

4 Druk op .

- Als u besluit dat steekpatroon niet te wissen, drukt u op .



→ Het steekpatroon wordt uit het geheugen gewist en het nieuwe steekpatroon wordt daarna automatisch opgeslagen.

Steekpatronen opslaan op de USB-stick

Wanneer u steekpatronen van de machine naar de USB-stick wilt zenden, sluit u de USB-stick aan op de USB-poort van de machine.

Memo

- USB-sticks zijn verkrijgbaar in de handel, maar sommige USB-sticks zijn niet bruikbaar met deze machine. Meer bijzonderheden vindt u op onze website "<http://support.brother.com/>".
- U kunt de USB-stick op elk moment plaatsen of verwijderen, behalve tijdens opslaan of verwijderen.

1 Druk op .

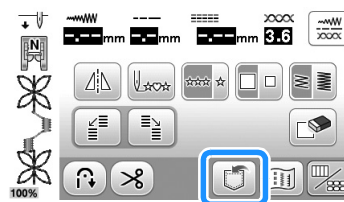

2 Plaats de USB-stick in de USB-poort van de machine.

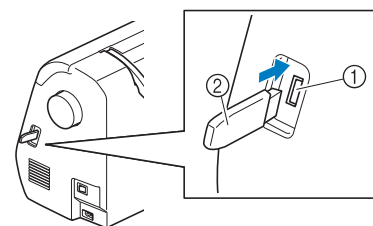

- ① USB-poort
- ② USB-stick

Opmerking

- De verwerkingssnelheid varieert mogelijk per hoeveelheid data

3 Druk op .



- Druk op  om terug te gaan naar het oorspronkelijke scherm zonder op te slaan.
- Op de display wordt "Opslaan..." weergegeven. Nadat het patroon is opgeslagen, keert u automatisch terug naar het oorspronkelijke scherm.
- Het patroon wordt opgeslagen in de map "bPocket".

Opmerking

- Plaats of verwijder de USB-stick niet terwijl het scherm "Opslaan..." wordt weergegeven. Dan gaat het patroon dat u op dat moment opslaat, geheel of gedeeltelijk verloren.

Steekpatronen ophalen uit het geheugen van de machine

1 Druk op .

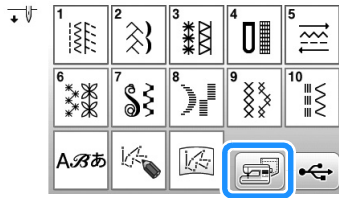

→ In het scherm dat verschijnt kunt u een zak selecteren.

2 Kies het steekpatroon dat u wilt ophalen.

- Als het hele opgeslagen steekpatroon niet wordt weergegeven, drukt u op het miniatuur.

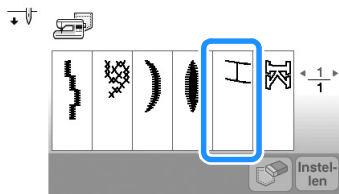

- Druk op  om terug te gaan naar het oorspronkelijke scherm zonder een patroon te selecteren.

3 Druk op .

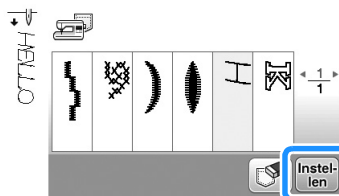

→ Het geselecteerde steekpatroon wordt opgehaald en het scherm voor het bewerken van lettersteken en decoratieve steken wordt weergegeven.

- Druk op  om het patroon te wissen.

Opmerking

- Wanneer u op  drukt, wordt het geselecteerde patroon voorgoed verwijderd uit het geheugen van de machine.

Gegevens ophalen van de USB-stick

U kunt een specifiek steekpatroon oproepen vanaf een USB-stick. Als het steekpatroon zich in een map bevindt, controleert u elke map om het steekpatroon te zoeken.

1 Plaats de USB-stick in de USB-poort van de machine.

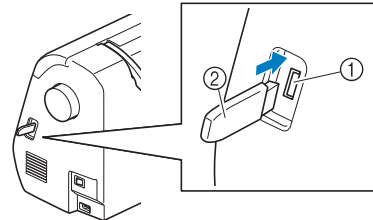

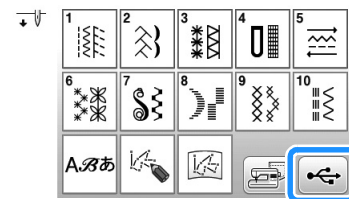

- 1 USB-poort
- 2 USB-stick

2 Druk op .



3 Selecteer het patroon. Als het steekpatroon dat u wilt ophalen zich in een map bevindt, drukt u op de toets voor die map.

- Druk op  om naar de vorige/volgende pagina te gaan.
- Druk op  om terug te gaan naar het oorspronkelijke scherm zonder het steekpatroon op te halen.

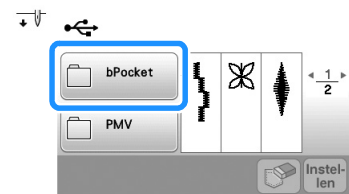

→ Steekpatronen in een map worden weergegeven.

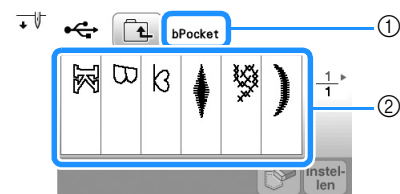

- 1 Mapnaam
- 2 Van steekpatronen in een map wordt slechts het eerste patroon van gecombineerde patronen getoond.

- Druk op  om terug te gaan naar het vorige scherm.
- Gebruik de computer om mappen te maken. Met de machine kunt u geen mappen maken.

4 Druk op de toets van het steekpatroon dat u wilt ophalen.

5 Druk op .

- Druk op  om het patroon te wissen. Het patroon wordt verwijderd van de USB-stick.

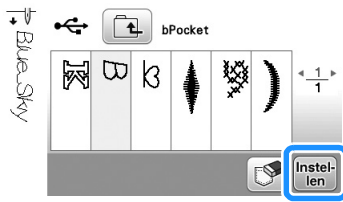

→ Het geselecteerde steekpatroon wordt opgehaald en het scherm voor het bewerken van lettersteken en decoratieve steken wordt weergegeven.



Opmerking

- Het MY CUSTOM STITCH-patroon dat is opgeslagen op de USB-stick kunt u oproepen en naaien door te drukken op , maar u kunt het hier niet bewerken. Als u het MY CUSTOM STITCH-patroon wilt bewerken, drukt u eerst op  en vervolgens op  om het op te roepen.

Hoofdstuk 2 MY CUSTOM STITCH

Steek ontwerpen

Met de functie "MY CUSTOM STITCH" kunt u zelfgemaakte steken registreren. U kunt ook creaties van "MY CUSTOM STITCH" combineren met ingebouwde letters (pagina D-2).

Memo

- Steken die u maakt met "MY CUSTOM STITCH" kunnen maximaal 7 mm (ca. 9/32 inch) breed en 37 mm (ca. 1-1/3 inch) lang zijn.
- Steken kunt u gemakkelijker ontwerpen met "MY CUSTOM STITCH" als u deze eerst tekent op het bijgeleverde raster.

1 Teken het steekontwerp op het raster.

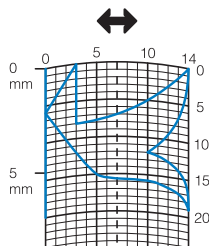

Memo

- Vereenvoudig het ontwerp zo dat het in een doorlopende lijn kan worden genaaid. Voor een mooiere steek kunt u het ontwerp beëindigen met elkaar kruisende lijnen.

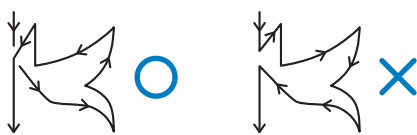

Als het ontwerp meerdere malen wordt herhaald en u de begin- en eindpunt wilt verbinden, moeten de beginpunt en de eindpunt zich steeds op dezelfde hoogte bevinden.



2 Kies de spatiëring van de steek.

- Door de spatiëring van een steek aan te passen kunt u verschillende patronen maken met één steek.

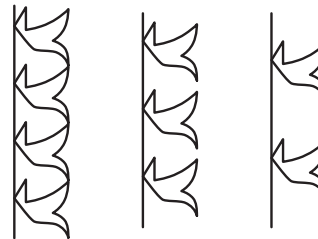
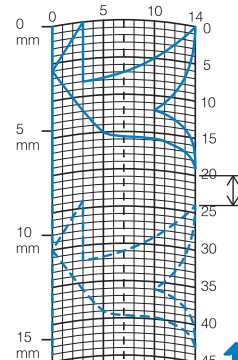

3 Plaats punten waar het patroon het raster snijdt en verbind alle punten met een lijn.

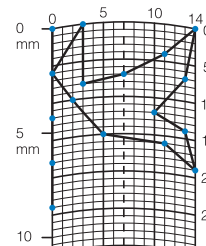

4 Bepaal de x- en y-coördinaten van elke gemarkeerde punt.

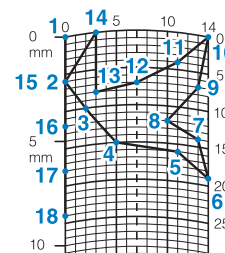

Memo

- Hiermee bepaalt u hoe de steek zal worden genaaid.

□ Voorbeelden van eigen steken

	Steek	1	2	3	4	5	6	7	8	9	10	11	12	13	14	15
		0	12	18	22	23	21	17	14	12	9	6	3	1	3	6
		0	0	3	6	10	13	14	13	11	13	14	13	10	6	3
	Steek	16	17	18	19	20	21	22	23	24	25	26	27	28	29	30
		12	41	43	40	41	38	35	32	30	32	35	41	45	47	44
		0	0	4	7	11	13	14	13	10	6	3	0	0	4	7
	Steek	31	32	33	34	35	36	37	38	39	40	41	42	43	44	45
		45	47	50	54	56	55	51	45	70						
	11	13	14	13	10	6	3	0	0							

	Steek	1	2	3	4	5	6	7	8	9	10	11	12	13	14	15
		0	30	32	32	32	33	35	35	37	35	32	30	30	29	26
		0	0	1	7	10	12	11	8	12	14	14	11	5	3	8
	Steek	16	17	18	19	20	21	22	23	24	25	26	27	28	29	30
		24	18	13	12	13	10	12	8	12	7	12	6	10	5	10
		10	13	14	14	12	11	10	9	8	6	6	3	2	0	2
	Steek	31	32	33	34	35	36	37	38	39	40	41	42	43	44	45
		16	19	23	22	17	22	23	19	42						
	1	0	0	6	10	6	0	0	0							

	Steek	1	2	3	4	5	6	7	8	9	10	11	12	13	14	15
		0	3	5	8	12	17	20	24	27	29	31	32	30	27	24
		0	5	8	11	13	14	14	13	12	11	9	6	3	1	0
	Steek	16	17	18	19	20	21	22	23	24	25	26	27	28	29	30
		21	18	16	15	15	16	18	21	25	28	33	37	41	43	44
		0	1	3	5	8	10	12	13	14	14	13	11	8	5	0
	Steek	31	32	33	34	35	36	37	38	39	40	41	42	43	44	45



	Steek	1	2	3	4	5	6	7	8	9	10	11	12	13	14	15
		0	5	4	5	8	7	8	11	11	11	16	11	7	4	0
		7	7	3	7	7	0	7	7	3	7	7	3	0	3	7
	Steek	16	17	18	19	20	21	22	23	24	25	26	27	28	29	30
		4	7	11	16	21	20	21	24	23	24	27	27	27	32	27
		11	14	11	7	7	11	7	7	14	7	7	11	7	7	11
	Steek	31	32	33	34	35	36	37	38	39	40	41	42	43	44	45
		23	20	16	20	23	27	32								
	14	11	7	3	0	3	7									





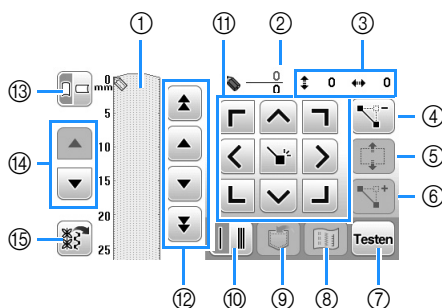











Steekgegevens opgeven

MY CUSTOM STITCH-scherm



- ① Hier wordt de steek getoond die u momenteel ontwerpt.
- ② Toont het nummer van de geplaatste punt boven het totaal aantal punten in de steek.
- ③ Toont de y-coördinaat van  boven de x-coördinaat van .

Nr.	Display	Toetsnaam	Uitleg	Pagina
④		Puntwissentoes	Druk op deze toets om een geselecteerde punt te wissen.	D-21
⑤		Groeperentoes	Druk op deze toets om punten te groeperen en samen te verplaatsen.	D-22
⑥		Invoegentoes	Druk op deze toets om nieuwe punten in te voeren op het steekontwerp.	D-22
⑦		Testtoets	Druk op deze toets om de steek proef te naaien.	D-21, D-23
⑧		Patroonafbeeldingtoets	Druk op deze toets om een afbeelding van de steek weer te geven.	D-21
⑨		MY CUSTOM STITCH-geheugentoes	Druk op deze toets om de steek op te slaan die u maakt.	D-23
⑩		Enkele/ drievoudige-steektoets	Druk op deze toets om te selecteren of een of drie steken worden genaaid tussen twee punten.	D-21
⑪		Pijltoetsen en instellingtoets	Met deze toetsen verplaatst u  over de display. Druk op de instellingstoets in het midden om een punt op het steekontwerp te zetten.	D-21, D-22
⑫		Punt-naar-punttoets	Met deze toetsen verplaatst u  van punt naar punt op de steek, of naar de eerste of laatste punt die u hebt ingevoerd op de steek.	D-21, D-22
⑬		Rasterrichtingtoets	Druk op deze toets om de richting van het raster te wijzigen.	D-21
⑭		Paginanavigatietoets	Druk op deze toets om te navigeren door het raster.	-
⑮		Toets Voorbeeldpatroon ophalen	Druk op deze toets om ingebouwde voorbeeldpatronen weer te geven die kunnen worden bewerkt.	D-22

1 Druk op .

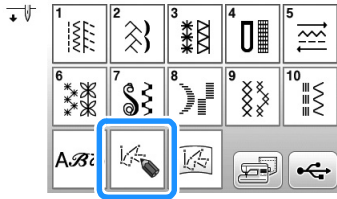

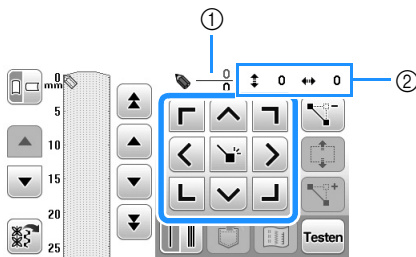

2 Met  verplaatst u  naar de coördinaten van de eerste punt op het raster.

- Druk op  om de richting van het raster te wijzigen.



- ① Momenteel geselecteerde punt/Totaal aantal punten
② Coördinaten van 

3 Druk op  om de punt die wordt aangegeven met  toe te voegen.

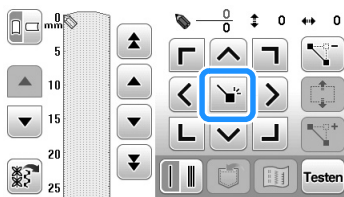



4 Selecteer of één of drie steken worden genaaid tussen de eerste twee punten.

- Als u wilt dat er drie steken worden genaaid, drukt u op de toets zodat deze verschijnt als .

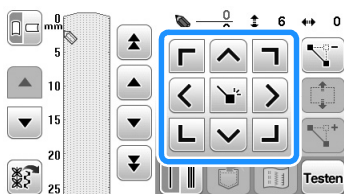
5 Met  verplaatst u  naar de tweede punt en vervolgens drukt u op .



6 Herhaal bovenstaande stappen voor elke punt die u op het raster hebt getekend totdat het steekontwerp als een doorlopende lijn op het scherm is getekend.

- Druk op de toetsen om onderstaande bewerkingen uit te voeren.
 - : een geselecteerd punt dat u hebt opgegeven verwijderen.
 - : de steek proefnaaien.
 - : een afbeelding van de steek weergeven.

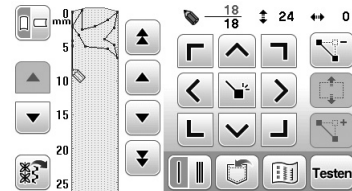

- Druk op  om terug te gaan naar het oorspronkelijke scherm.

Memo

- Als u punten hebt ingevoerd die te dicht op elkaar zitten, wordt de stof misschien niet goed doorgevoerd. Wijzig de steekgegevens zo dat er meer ruimte tussen de punten is.
- Als het steekontwerp meerdere malen moet worden herhaald en de begin- en eindpunt moet worden verbonden, zorg dan dat er verbindingssteken worden toegevoegd, zodat de steken elkaar niet overlappen.

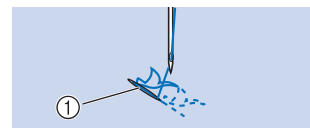







- ① Verbindingssteken

7 Het steekpatroon is opgeslagen in het geheugen van de machine of op de USB-stick. U kunt het oproepen om te naaien.

- Voor meer informatie, zie "Gebruik van opgeslagen eigen steken" op pagina D-23.

■ Punt verplaatsen

1 Druk op  of  om  te verplaatsen naar de punt die u wilt verplaatsen.

- Als u  wilt verplaatsen naar de eerste punt, drukt u op .
- Als u  wilt verplaatsen naar de laatste punt, drukt u op .

2 Met  kunt u de punt verplaatsen.

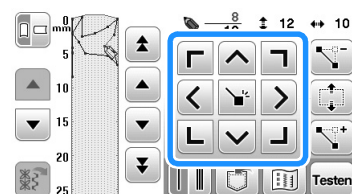

Ontwerp gedeeltelijk of geheel verplaatsen

1 Druk op of om te verplaatsen naar de eerste punt van het gedeelte dat u wilt verplaatsen.

- Als u wilt verplaatsen naar de eerste punt, drukt u op .
- Als u wilt verplaatsen naar de laatste punt, drukt u op .

2 Druk op .

→ De geselecteerde punt en alle punten die zijn ingevoerd nadat deze punt is geselecteerd.

3 Druk op of om het gedeelte te verplaatsen.

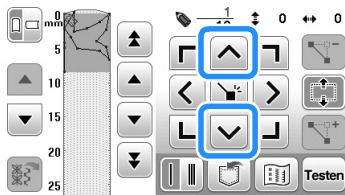

4 Druk op .

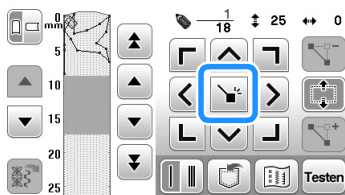

→ Het gedeelte wordt verplaatst.

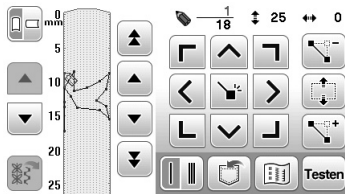

Nieuwe punten invoegen

1 Druk op of om te verplaatsen naar de plek in het ontwerp waar u een nieuwe punt wilt toevoegen.

- Als u wilt verplaatsen naar de eerste punt, drukt u op .
- Als u wilt verplaatsen naar de laatste punt, drukt u op .

2 Druk op .

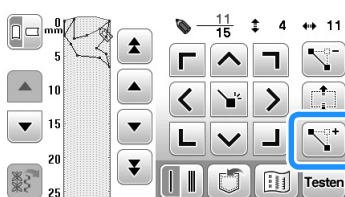

→ Er wordt een nieuwe punt ingevoerd en wordt daar naartoe verplaatst.

3 Met kunt u de punt verplaatsen.

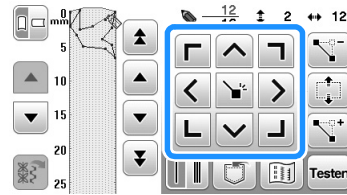

Ingebouwd voorbeeldpatroon bewerken

In MY CUSTOM STITCH kunt u ingebouwde patronen ophalen en bewerken.

1 Druk op .

→ De ingebouwde patronen die u kunt bewerken, worden weergegeven.

- Voorbeeldpatronen worden verdeeld in categorieën. Druk op een tab boven in het scherm om het gewenste patroon weer te geven.

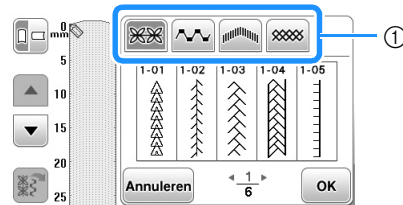

① Lipje

2 Kies het patroon en druk op .

→ Het geselecteerde patroon verschijnt op de pagina.

3 Bewerk het patroon.

- Meer bijzonderheden over het bewerken van het steekpatroon vindt u in "Steekgegevens opgeven" op pagina D-20.

Opmerking

- Meer bijzonderheden over het opslaan van het bewerkte steekpatroon vindt u in "Eigen steken opslaan in uw lijst" op pagina D-23.

Memo

- Voorbeeldpatronen kunt u combineren en bewerken.



Als de foutmelding verschijnt

Onderstaande melding verschijnt wanneer het voorbeeldpatroon dat u probeert toe te voegen met de functie MY CUSTOM STITCH buiten het naaigebied valt. Selecteer een ander patroon of verwijder het bestaande patroon (punt).



Gebruik van opgeslagen eigen steken

Eigen steken opslaan in uw lijst

Steekpatronen die gemaakt zijn met de functie "MY CUSTOM STITCH" kunt u opslaan voor toekomstig gebruik. Als u klaar bent met het opgeven van de steekgegevens drukt u op  en vervolgens op  of . Wanneer u het patroon opslaat op de USB-stick wordt het opgeslagen in de map "bPocket". De boodschap "Opslaan..." verschijnt en de steek wordt opgeslagen.

Alvorens een steek op te slaan drukt u op  om de steek proef te naaien.

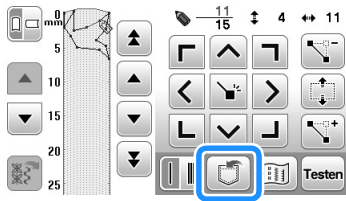

Memo

- Het duurt enkele seconden om een steekpatroon op te slaan.
- Voor bijzonderheden over het ophalen van een opgeslagen steekpatroon, zie pagina D-23.

Opmerking

- Zet de machine niet uit terwijl "Opslaan..." op de display staat. Dan kunnen de steekpatroongegegevens die u opslaat, verloren gaan.



■ Als het geheugen vol is

Verschijnt de volgende melding nadat u op  hebt gedrukt? Dan kunt u het steekpatroon niet opslaan omdat het geheugen van de machine vol is of omdat het steekpatroon dat wordt opgeslagen groter is dan de hoeveelheid vrij geheugen. Om het steekpatroon in het geheugen van de machine te kunnen opslaan, moet u eerst een voorheen opgeslagen steekpatroon wissen.





Opgeslagen steken ophalen

- 1 Druk op .
- 2 Druk op  of op  om de locatie te selecteren van het patroon dat u wilt ophalen.
- 3 Selecteer het steekpatroon.

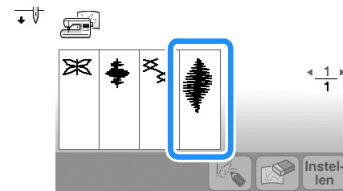
- Druk op  om naar de vorige/volgende pagina te gaan.
- Druk op  om terug te gaan naar het oorspronkelijke scherm zonder een steekpatroon op te halen.



- 4 Druk op .

- Druk op  om het opgeslagen steekpatroon te wissen.
- Druk op  om het opgeslagen steekpatroon te bewerken.

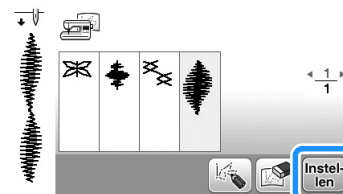

Opmerking

- Wanneer een patroon dat u hebt opgehaald is opgeslagen nadat het is bewerkt, wordt het bewerkte patroon opgeslagen als een ander bestand.

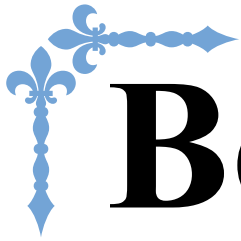

Borduren

In dit gedeelte vindt u aanwijzingen om ontwerpen te borduren met deze machine.
Paginanummers in dit gedeelte beginnen met "E".

De display en machine-illustratie kunnen iets afwijken naargelang het land of de regio.

Hoofdstuk1 BORDUREN..... E-2

Hoofdstuk 1 BORDUREN

Patronen kiezen

Bereid de machine voor op borduren volgens de instructies in "BEGINNEN MET BORDUREN" van "Basishandelingen".

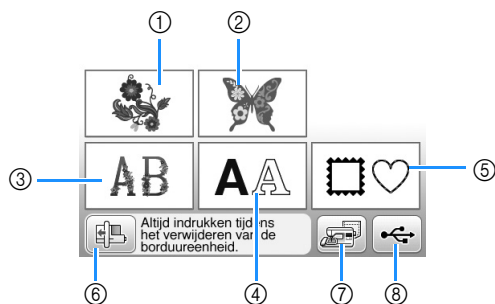

- ① Borduurpatronen
- ② Brother "Exclusief"
- ③ Bloemletterpatronen
- ④ Letterpatronen
- ⑤ Kaderpatronen
- ⑥ Druk op deze toets om de borduureenheid in de opbergstand te plaatsen.
- ⑦ In het geheugen opgeslagen patronen (pagina E-32)
- ⑧ Patronen die zijn opgeslagen op de USB-stick (pagina E-33)

Memo

- Zie bijgeleverde "Borduurmotieven handleiding" voor meer informatie over het stekenoverzicht van elke categorie.

Borduurpatronen/Brother "Exclusief"/bloemletterpatronen kiezen

1 Selecteer de patrooncategorie.



2 Druk op de toets van het gewenste patroon.

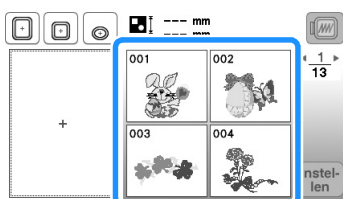

→ Het door u gekozen patroon staat in het linkergedeelte van het scherm.

3 Druk op **Instellen**.

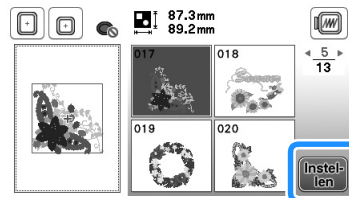

→ Het geselecteerde patroon is rood omkaderd.

4 Ga door met "Patronen bewerken" op pagina E-5 om het patroon te bewerken.

Letterpatronen kiezen

Voorbeeld: "We Fly" invoeren.

1 Druk op **AA**.

2 Druk op de toets van het lettertype dat u wilt borduren.

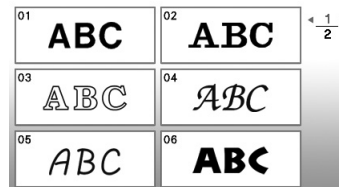

3 Druk op ► om “W” op het scherm te openen en voer “W” in.

- Het nummer aan de linkerkant van het tekstinvoerkader boven in het scherm geeft het huidige regelnummer aan.

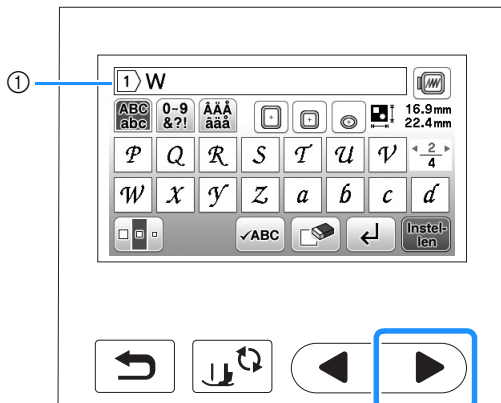

① Huidig regelnummer

- Als u een letter hebt geselecteerd en de grootte ervan wilt veranderen, drukt u op . Telkens wanneer u op de toets drukt, verandert de grootte van groot, naar medium naar klein.

4 Druk op ► om “e” op het scherm weer te geven en voer “e” in.



- Als u per ongeluk verkeerd kiest, druk dan op om uw fout te wissen.
- Als het patroon te klein is om het goed te kunnen zien, kunt u het controleren met .
- Hoe u meerdere regels kunt toevoegen, leest u in “Nieuwe regel opgeven” op pagina E-4.

Memo

- Als u letters toevoegt nadat u de grootte hebt gewijzigd, worden de nieuwe letters ingevoerd in de grootte die u hebt gekozen.

5 Druk op ► en vervolgens op om een spatie in te voeren.

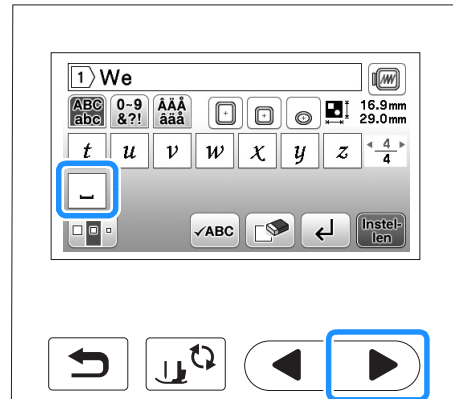

6 Druk op ► en voer vervolgens de “F” in.

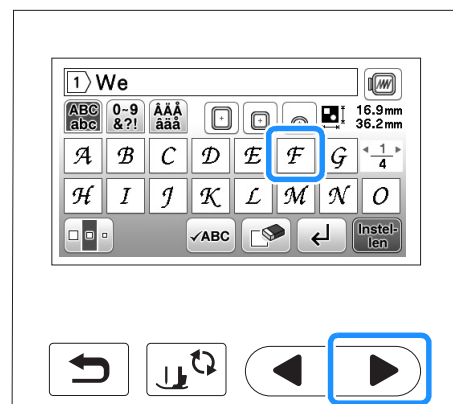

7 Druk op ► om “l” en “y” weer te geven en in te voeren.

8 Druk op .

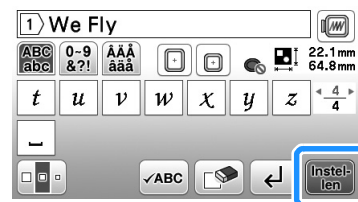

→ Het bewerkscherm verschijnt.

9 Ga door met “Patronen bewerken” op pagina E-5 om het patroon te bewerken.

- Meer bijzonderheden over het bewerken van letters vindt u in “Letterpatronen bewerken” op pagina E-9.
- Als u naar het vorige scherm terug wilt gaan of een ander patroon wilt kiezen, drukt u op .

■ Nieuwe regel opgeven

Met de nieuwe-regeltoets kunt u meerdere tekstregels invoeren. Elke regel wordt een groep, waarvan u er één tegelijk kunt bewerken.

- **Voorbeeld:** "High" invoeren in de tweede regel van onderstaand scherm

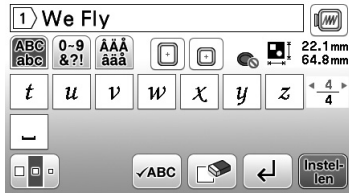

- 1 Druk op .

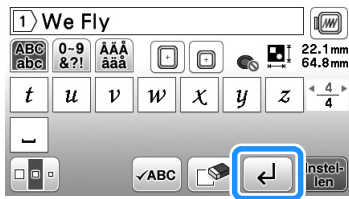





- 2 Voer "High" in.



- 3 Druk op .

→ Het bewerkscherm verschijnt.

Memo

- Als u de tekst vóór de nieuwe regel wilt wijzigen in het tekstinvoerscherm, druk dan op , ook om tekst na de nieuwe regel te verwijderen.
- Wanneer u op  drukt om de lettergrootte te wijzigen, verandert de grootte van de letters in de tekstregel die wordt weergegeven. Als u de grootte van de letters in een andere tekstregel wilt wijzigen, druk dan op  om de tekst te wissen totdat de betreffende regel verschijnt. Of wijzig de grootte van het patroon in het patroonbewerkscherm.
- We adviseren u op  te drukken voordat u een nieuwe regel opgeeft om een voorbeeld van het patroon te bekijken.

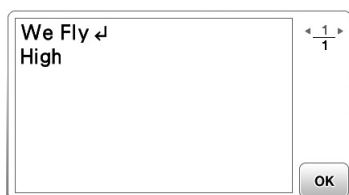

Kaderpatronen selecteren

- 1 Druk op .

- 2 Druk op de toets van de kadervorm die u wilt borduren.

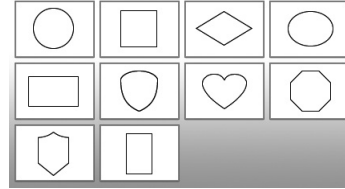

- 3 Druk op de toets van het kaderpatroon dat u wilt borduren.

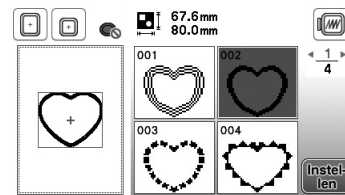

- Als u per ongeluk een verkeerd patroon hebt gekozen, druk dan op de toets van het patroon dat u wel wilt borduren.

→ Het geselecteerde patroon verschijnt op het scherm.

- 4 Druk op .

→ Het bewerkscherm verschijnt.

- 5 Ga door met "Patronen bewerken" op pagina E-5 om het patroon te bewerken.

- Als u naar het vorige scherm terug wilt gaan of een ander patroon wilt kiezen, drukt u op .

Patronen bewerken

Wanneer u een patroon selecteert in het patroonkeuzescherf en op **Instellen** drukt, verschijnt het patroonbewerkscherf. Om het bewerken te voltooien drukt u op **Einde** om door te gaan naar het borduurstellingencherf.

■ Patroonbewerkscherf

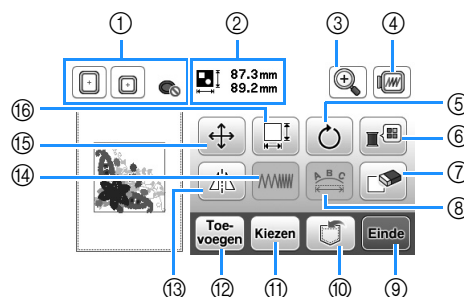

Memo

- Als een toets lichtgrijs is, kunt u die functie niet gebruiken bij het geselecteerde patroon.

⚠ VOORZICHTIG

- Wanneer u een patroon hebt gewijzigd, controleer dan op de display welke borduurramen u kunt gebruiken en neem een geschikt borduurraam. Als u een borduurraam gebruikt dat niet op de display wordt aangegeven, kan de persvoet het raam raken en daardoor letsel veroorzaken.

Nr.	Display	Toetsnaam	Uitleg	Pagina
①		Borduurramen	Hier verschijnen de borduurramen die u kunt gebruiken. En nadat u de toets voor het te gebruiken borduurraam hebt ingedrukt, kunt u "Borduurramen identificatie weergave" instellen op "ON".	E-29
②		Grootte van het patroon	Geeft de grootte van het gehele combinatiepatroon aan.	-
③		Vergroten	Druk op deze toets om het patroon op het scherm te vergroten.	E-8
④		Voorbeeld	Druk op deze toets om een afbeelding van het naaiwerk weer te geven. Meer bijzonderheden vindt u in "Voorbeeld van het geselecteerde patroon bekijken" in het gedeelte "Basishandelingen".	-
⑤		Rotatie	Met de rotatie toets draait u het patroon op het scherm. U kunt patronen telkens 1 graad, 10 graden of 90 graden draaien.	E-7
⑥		Garenkleuren	Met deze toets wijzigt u de kleuren van het weergegeven patroon.	E-7
⑦		Wissen	Met deze toets kunt u het geselecteerde patroon (het rood omrande patroon) wissen.	E-8
⑧		Toets Lettertypen bewerken	Druk op deze toets om het bewerkscherf voor lettertypen weer te geven. Voor meer informatie, zie "Letterpatronen bewerken".	E-9
⑨		Einde	Druk op deze toets om het borduurstellingencherf te openen. Voor meer informatie, zie "Alle patronen bewerken".	E-15
⑩		Geheugen	Druk op deze toets om patronen op te slaan in het geheugen van de machine of op de USB-stick.	E-31
⑪		Patroonkeuzetoets	Als u een combinatiepatroon hebt gekozen, kunt u met deze toetsen een gedeelte van het patroon kiezen dat u wilt wijzigen.	E-14
⑫		Toevoegen	Druk op deze toets om een borduurpatroon toe te voegen aan het patroon dat op dit moment wordt weergegeven.	E-13
⑬		Horizontale spiegel	Met de horizontale spiegel toets spiegelt u het geselecteerde patroon horizontaal.	E-7
⑭		Draaddichtheid	Met deze toets wijzigt u de draaddichtheid van sommige letter- of kaderpatronen.	E-8
⑮		Verplaatsing	Druk op deze toetsen om het patroon te verplaatsen.	E-6
⑯		Grootte	Met de grootte toets wijzigt u de grootte van het patroon. U kunt patronen vergroten of verkleinen.	E-6

Patroon verplaatsen

1 Druk op .

2 Druk op  om het patroon te verplaatsen in de richting die op de toets is aangegeven.

- Druk op  om het patroon te centreren.

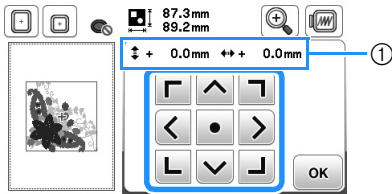

① Afstand van het midden

Memo

- U kunt het patroon ook verplaatsen door het te slepen.
- U kunt patronen niet verplaatsen in schermen waarin  niet verschijnt.

3 Druk op  om terug te gaan naar het oorspronkelijke scherm.

Grootte van patroon wijzigen

1 Druk op .

2 Selecteer in welke richting u de grootte wilt wijzigen.

- Met onderstaande toetsen verandert u de vorm van het patroon als volgt.

: het patroon vergroten met behoud van de verhoudingen.

: het patroon verkleinen met behoud van de verhoudingen.

: het patroon horizontaal uitrekken.

: het patroon horizontaal inkrimpen.

: het patroon verticaal uitrekken.

: het patroon verticaal inkrimpen.

: de oorspronkelijke grootte van het patroon herstellen.

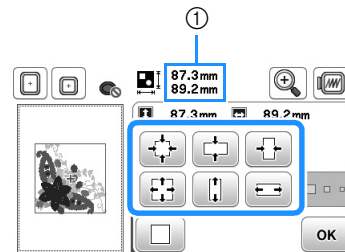

① Grootte van patroon

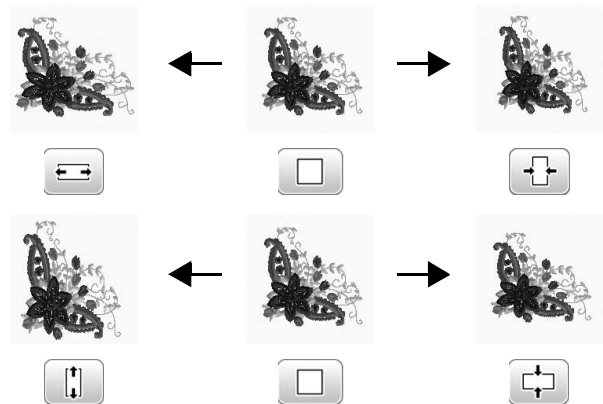

Memo

- Sommige patronen of letters kunt u meer vergroten dan andere patronen.
- Sommige patronen of letters kunt u meer vergroten als u ze 90 graden draait.

3 Druk op  om terug te gaan naar het oorspronkelijke scherm.

Patroon roteren

- 1 Druk op .
- 2 Selecteer de rotatiehoek voor het patroon.
 - Met onderstaande toetsen roteert u het patroon als volgt.
 - : het patroon 90 graden naar links draaien.
 - : het patroon 90 graden naar rechts draaien.
 - : het patroon 10 graden naar links draaien.
 - : het patroon 10 graden naar rechts draaien.
 - : het patroon 1 graad naar links draaien.
 - : het patroon 1 graad naar rechts draaien.
 - Druk op  om het patroon terug te zetten op de oorspronkelijke positie.

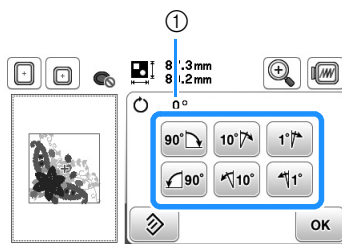

① Rotatiehoek





0°



- 3 Druk op  om terug te gaan naar het oorspronkelijke scherm.



Garenkleur wijzigen

U kunt de garenkleur wijzigen door een nieuwe kleur te kiezen uit de garenkleuren in de machine.

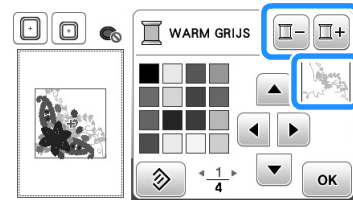
- 1 Druk in het patroonbewerkscherm op .
→ Het garenkleurenpalet verschijnt op het scherm.
- 2 Druk op  of op  om de kleur te selecteren die u wilt wijzigen.



- 3 Druk op , , , of  of op de kleur op het kleurenpalet om een nieuwe kleur te kiezen.

- Als u de oorspronkelijke kleur terug wilt, drukt u op  en vervolgens op  nadat de melding verschijnt. Hebt u meerdere kleuren gewijzigd, dan herstelt u met dit commando de oorspronkelijke kleur van alle kleuren om de garenkleur in de afbeelding te wijzigen.

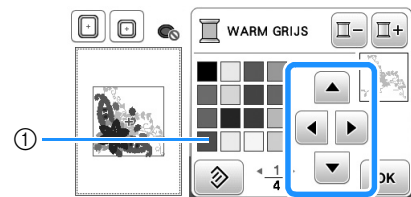

① Kleurenpalet

→ Op de display staan de gewijzigde kleuren.

- 4 Druk op .

Horizontaal gespiegeld patroon maken

Druk op  totdat deze toets er uitziet als  om een horizontaal spiegelbeeld van het geselecteerde patroon te maken. Druk nogmaals op  om het patroon terug te zetten in de oorspronkelijke stand.





Steekdichtheid wijzigen (alleen letter- en kaderpatronen)

Voor sommige letter- en kaderpatronen kunt u de steekdichtheid wijzigen.

U kunt een instelling opgeven tussen 80% en 120% in stappen van 5%.

1 Druk op .

2 Wijzig de steekdichtheid.

- Druk op  om de dichtheid te verlagen.
- Druk op  om de dichtheid te verhogen.

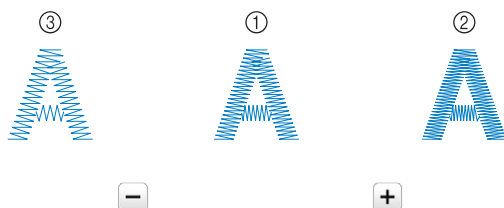
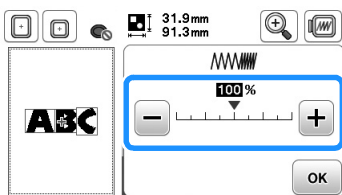

- ① Normaal
- ② Fijn (steken dicht op elkaar)
- ③ Grof (steken verder uit elkaar)

→ Telkens wanneer u op een van deze toetsen drukt, wordt de dichtheid van het patroon gewijzigd.

3 Druk op .

Patroon wissen

Druk op  om het patroon van het scherm te wissen.

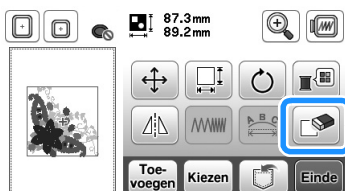

Patronen vergroot weergeven op het scherm

1 Druk op .



→ Het scherm om de vergroting te selecteren verschijnt.

2 Druk op de gewenste weergavegrootte voor het patroon.

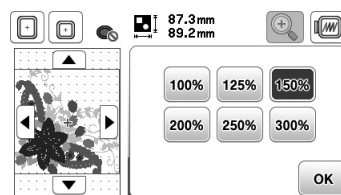

- Druk op  om de normale weergave te herstellen.

3 Druk op  om terug te gaan naar het oorspronkelijke scherm.



Na het bewerken

1 Druk op .



- Om het patroon te combineren met andere patronen selecteert u  (pagina E-13).
- Meer informatie over het naaien van patronen vindt u in "Patroon borduren" in het gedeelte "Basishandelingen".

Memo

- Als u terug wilt gaan naar het bewerkscherm na op  te hebben gedrukt, druk dan op .

Letterpatronen bewerken

Het bewerkscherm voor lettertypen verschijnt wanneer u op  drukt in het patroonbewerkscherm.

■ Bewerkscherm voor lettertypen

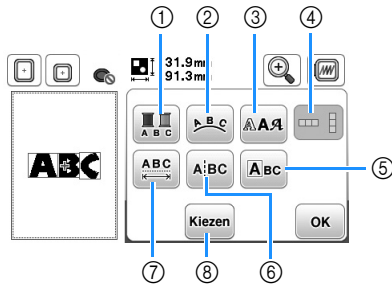

Nr.	Display	Toetsnaam	Uitleg	Pagina
①		Meerkleurentoets	Met deze toets kunt u de kleur van afzonderlijke letters in een patroon wijzigen.	E-9
②		Rangschikentoets	Met deze toets wijzigt u de configuratie van een letterpatroon.	E-12
③		Lettertypetoets	Druk op deze toets om het lettertype van de geselecteerde letters te wijzigen.	E-10
④		Toets Tekst horizontaal/verticaal	Druk op deze toets om te schakelen tussen tekst verticaal en horizontaal schrijven.	E-9
⑤		Tekstbewerkscherm	Druk op deze toets om elke letter afzonderlijk te bewerken.	E-11
⑥		Tekstplitsingscherm	Druk op deze toets om tekst te splitsen tussen letters zodat u deze afzonderlijk kunt bewerken.	E-10
⑦		Spatiëringtoets	Met deze toets wijzigt u de spatiering van letters.	E-10
⑧		Selectietoets	Druk op deze toets om een letter te selecteren. Als u de nieuwe-regeltoets hebt gebruikt tijdens het invoeren van tekst, kunt u afzonderlijke regels selecteren.	E-14

Kleuren van letterpatronen wijzigen

In gecombineerde letterpatronen kunt u elke letter met een andere kleur borduren. Als “MEERKLEUREN” is ingesteld, stopt de machine nadat een letter is genaaid. U kunt dan overgaan op een andere kleur garen.

1 Druk op zodat de toets er zo uitziet .

- Druk nogmaals op de toets om terug te keren naar de oorspronkelijke instelling.

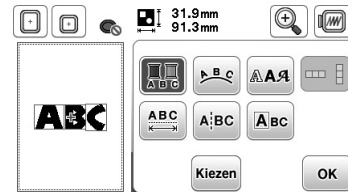

2 Druk op om terug te keren naar het patroonbewerkingsscherm.

- Druk op  om de kleuren in de naai volgorde te wijzigen (zie pagina E-7).

3 Wanneer een letter is genaaid, wijzigt u de garenkleur en naait u de volgende letter.

Schakelen tussen tekst verticaal en horizontaal schrijven

Wanneer u het Japanse lettertype hebt geselecteerd, kunt u de tekst verticaal of horizontaal schrijven.

1 Druk op om te schakelen tussen tekst verticaal en horizontaal schrijven.

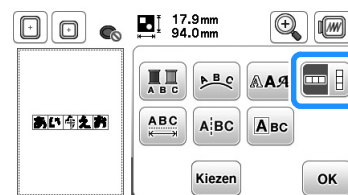

2 Druk op om terug te keren naar het patroonbewerkingsscherm.



Opmerking

- Westerse letters kunnen niet verticaal worden geschreven.

Lettertype van ingevoerde letters wijzigen

Nadat u tekst hebt ingevoerd, kunt u het lettertype wijzigen.

1 Druk op **AAA**.

2 Selecteer het gewenste lettertype.

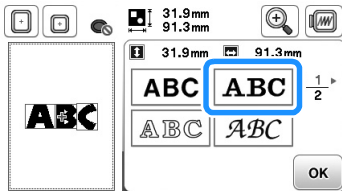

→ De tekst verschijnt op het scherm in het nieuwe lettertype.

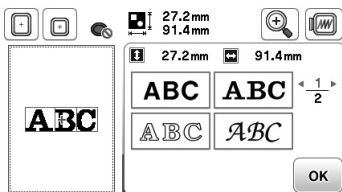

Opmerking

- Het is niet altijd mogelijk om het geselecteerde lettertype te wijzigen.

Spatiëring tussen letters wijzigen

1 Druk op **ABC**.

2 Druk op **<ABC>**/**>ABC<** om de ruimte tussen de letters te vergroten/verkleinen.

- Druk op **ABC** om het patroon terug te zetten op de oorspronkelijke lay-out.

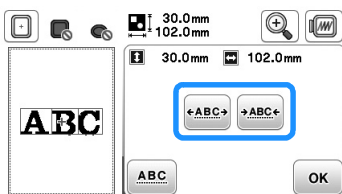

A B C ↔ ABC

<ABC>

>ABC<

3 Druk op **OK** om terug te keren naar het lettertypebewerkingsscherm.

Opmerking

- Spatiëring tussen letters verkleinen
 - U kunt de spatiëring tussen letters verkleinen tot 50% van de smalste letter in de groep.
 - Het is niet aan te raden gegevens te bewerken en te kopiëren naar andere of oudere machines. Andere machines hebben misschien niet dezelfde functies en dan kunnen zich problemen voordoen.
 - U kunt de spatiëring tussen letters alleen verkleinen wanneer de letters normaal op een rechte lijn staan.

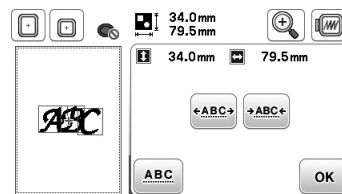
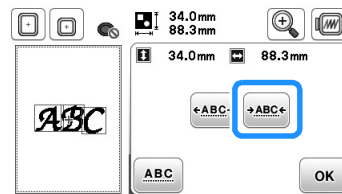

Gecombineerde letterpatronen scheiden

U kunt gecombineerde patronen scheiden om de letterspatiëring aan te passen of de patronen afzonderlijk te bewerken nadat u alle letters hebt ingevoerd.

1 Druk op **ABC**.

2 Selecteer met **←**/**→** waar u het patroon wilt scheiden en druk vervolgens op **✍** om het te scheiden. In dit voorbeeld wordt het patroon gescheiden tussen "A" en "B".

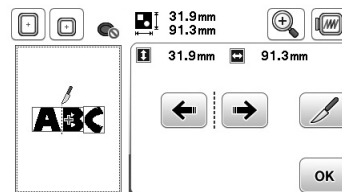

Opmerking

- Een gescheiden letterpatroon kunt u niet opnieuw combineren.

- 3 Druk op **OK** om terug te keren naar het lettertypebewerkingsscherm.

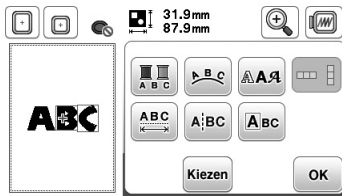

Afzonderlijke letters bewerken

Druk op **A|Bc** zodat u één letter kunt selecteren om te bewerken.

U kunt de lettergrootte en het lettertype wijzigen.

De grootte wijzigen

- 1 Druk op **A|Bc**.
- 2 Selecteer de letter waarvan u de grootte wilt wijzigen.
 - Om de letter te selecteren drukt u op **←** of op **→**.
 - De geselecteerde letter is omrand met een rood kader.

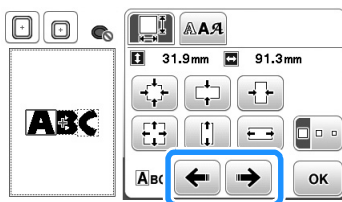

- 3 Selecteer in welke richting u de grootte wilt wijzigen.

- Meer bijzonderheden over de diverse toetsen vindt u in de procedure in "Grootte van patroon wijzigen" op pagina E-6.

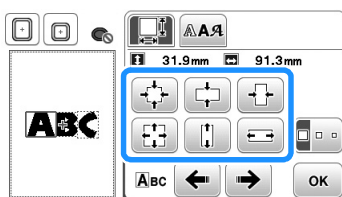

ABC → ABC

- 4 Druk op **OK** om terug te keren naar het lettertypebewerkingsscherm.

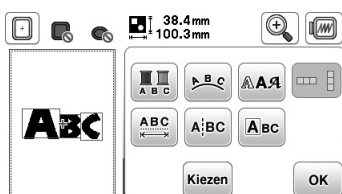

Lettertype wijzigen

- 1 Druk op **A|Bc**.
- 2 Druk op **AA|** en selecteer de letter waarvan u het lettertype wilt wijzigen
 - Om de letter te selecteren drukt u op **←** of op **→**.
 - De geselecteerde letter is omrand met een rood kader.

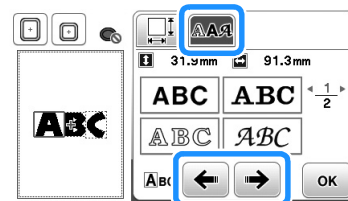

- 3 Selecteer het gewenste lettertype.

- De letter wordt gewijzigd in het geselecteerde lettertype.

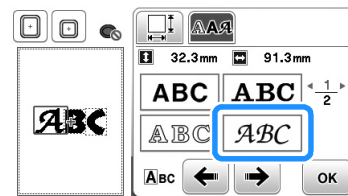

ABC → ABC

- 4 Druk op **OK** om terug te keren naar het lettertypebewerkingsscherm.

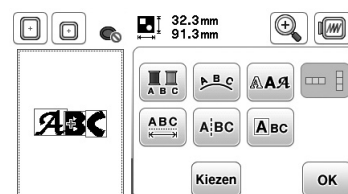



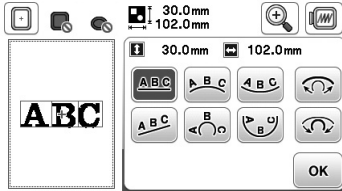

Lay-out van letterpatronen wijzigen

1 Druk op .

2 Druk op de toets van de lay-out die u wilt borduren.



- Nadat u een boog hebt gekozen, wijzigt u met  en  de ronding van de boog.
 : boog platter maken.
 : boog ronder maken.

Memo

- Als u ,  en  selecteert, stap dan over op  en . U kunt de ronding van de boog versterken of afzwakken.

→ Op de display staat de geselecteerde lay-out.

□ Voorbeeld:

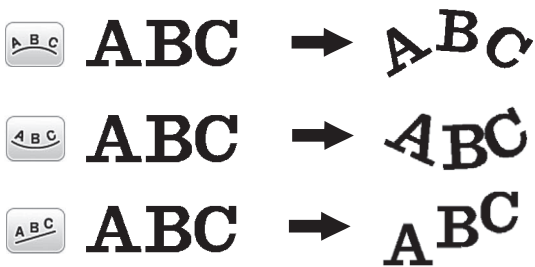

3 Druk op  om terug te keren naar het lettertypebewerkingsscherm.

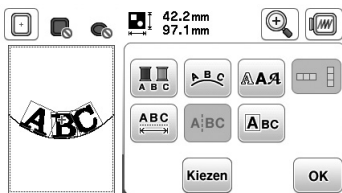

Patronen combineren

Gecombineerde patronen bewerken

Voorbeeld: letters combineren met een borduurpatroon en bewerken



1 Druk op om een borduurpatroon te selecteren.

2 Selecteer het volgende patroon en druk op .

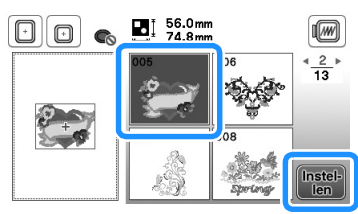

3 Druk op .

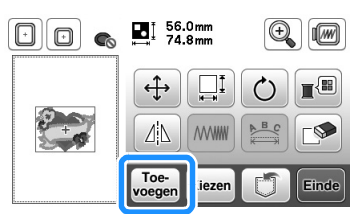

4 Druk op om de letters op te geven.

- Druk op om terug te gaan naar het vorige scherm.

5 Selecteer "ABC" en geef "Happy" op.

→ De letters die u invoert, worden getoond in het bovenste gedeelte van het scherm.



6 Druk op .

7 Druk op .

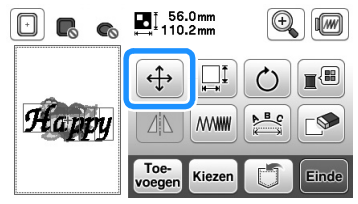

8 Druk op om de letters te verplaatsen.

- Sleep de letters met uw vinger om ze te verplaatsen.

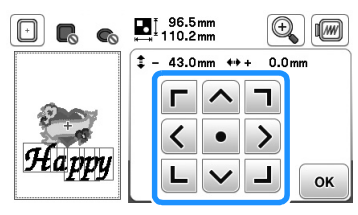

9 Druk op om terug te keren naar het patroonbewerkingsscherm.

10 Druk op en om de lay-out van de letters te wijzigen. Druk tweemaal op om terug te keren naar het patroonbewerkingsscherm.

- Zie pagina E-12 voor meer informatie over het wijzigen van de lay-out.

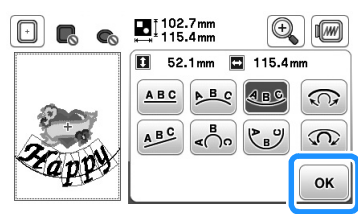

11 Druk op om de kleur van de letters te wijzigen.

→ Het garencleurenpalet verschijnt op het scherm.

- Zie pagina E-7 voor meer informatie over het wijzigen van de kleur.

12 Druk op om terug te keren naar het patroonbewerkingsscherm.

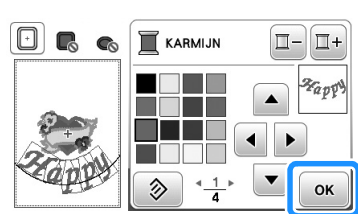

13 Wanneer u klaar bent met alle wijzigingen, drukt u op **Einde** en vervolgens op **Borduren**.

→ Het borduurscherm verschijnt.

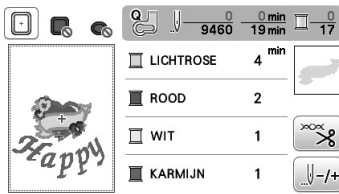

■ Gecombineerde borduurpatronen selecteren

Wanneer u meerdere patronen hebt gecombineerd, selecteert u met **Kiezen** het patroon dat u wilt bewerken. Ook kunt u patronen selecteren door het scherm aan te raken met uw vinger.



Memo

- Met **Kiezen** selecteert u overlappende patronen die u niet kunt selecteren door het scherm aan te raken.

Gecombineerde patronen borduren

Gecombineerde patronen worden geborduurd in de volgorde waarin ze zijn ingevoerd. In dit voorbeeld is dit de volgorde:

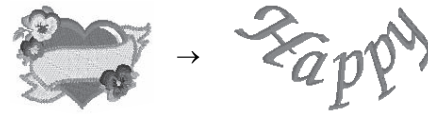

- Meer informatie over het naaien van patronen vindt u in "Patroon borduren" in het gedeelte "Basishandelingen".

1 Borduur het patroon en houd u daarbij aan de kleurvolgorde op het scherm.

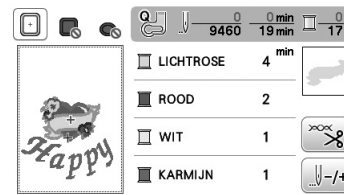

→ Nadat de patronen zijn geborduurd, gaat de [+]-cursor naar het lettergedeelte van het patroon.

2 Borduur de letters.



Alle patronen bewerken

Wanneer u in het bewerkscherm op **Einde** drukt, verschijnt het borduurinstellingenschermb. Nadat u het patroon hebt bewerkt, drukt u op **Bor-duren** om door te gaan naar het borduurscherm.

■ Borduurinstellingenschermb

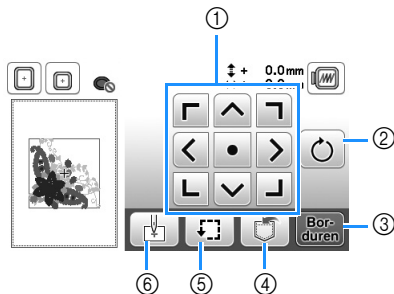

Nr.	Display	Toetsnaam	Uitleg	Pagina
①		Verplaatsingstoets	Druk op deze toetsen om het patroon te verplaatsen in de richting van de pijl. (Met de centreertoets zet u het patroon terug in het midden van het borduurgebied.)	E-15
②		Rotatietoets	Met deze toets draait u het hele patroon op het scherm.	E-15
③		Borduurtoets	Druk op deze toets om het borduurscherm te openen.	-
④		Geheugentoets	Druk op deze toets om patronen op te slaan in het geheugen van de machine of op de USB-stick.	E-31
⑤		Controlettoets	Druk op deze toets om de positie van het patroon te controleren. Het borduurraam verplaatst zich zodat u kunt controleren of er voldoende ruimte is om het patroon te naaien. Meer bijzonderheden vindt u in "Patroonpositie controleren" in het gedeelte "Basishandelingen".	-
⑥		Beginpunttoets	Met de beginpunttoets stemt u de beginpositie van de naald af op de patroonpositie.	E-15

Patroon verplaatsen

Druk op om het hele patroon te verplaatsen.

Meer bijzonderheden vindt u in "Patroonpositie controleren" in het gedeelte "Basishandelingen".

Patroon roteren

Druk op om het hele patroon te roteren.

Voor meer informatie, zie "Patroon roteren" op pagina E-7.

Patroon en naald in de juiste positie zetten

- **Voorbeeld:** de linkerbenedenhoek van een patroon tegenover de naald leggen

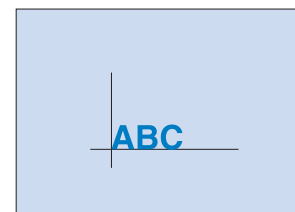

- 1 **Markeer de plaats waar u wilt beginnen met borduren op de stof (zie afbeelding).**

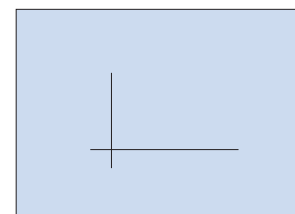

- 2 **Druk op .**

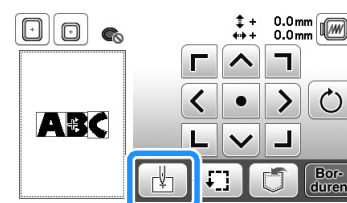

- 3 **Druk op .**

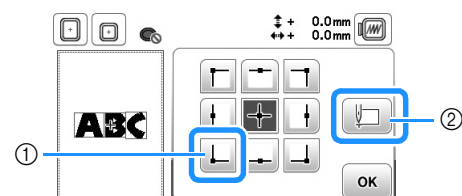

- ① Beginpunt
- ② Deze toets is voor de uitlijning van verbonden letters. (pagina E-16)

→ De naaldstand gaat naar de linkerbenedenhoek van het patroon (het borduurraam verplaatst zich zodanig dat de naald op de juiste positie wordt geplaatst).

- 4 **Druk op .**

- 5 Met  zorgt u dat de naald en de markering op de stof op hetzelfde punt komen. Dan begint u met het borduren van het patroon.

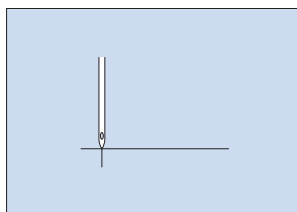

Verbonden letters borduren

Volg onderstaande procedure om verbonden letters te borduren in één rij wanneer het patroon ook buiten het borduurraam valt.

- **Voorbeeld:** "GHIJK" verbinden met de letters "ABCDEF" met borduurraam 18 cm x 13 cm (7 inch x 5 inch)
 - * De letters worden geborduurd met een rotatie van 90 graden.

ABCDEFGHIJK

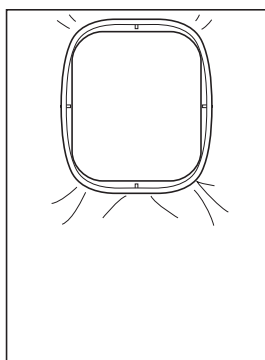

Memo

- Wanneer u het extra grote borduurraam (meerdere standen) gebruikt, lijnt u de bovenste installatiepositie uit met de twee pennen van de borduurraamhouder. Druk vervolgens het borduurraam omlaag totdat het vastklikt.

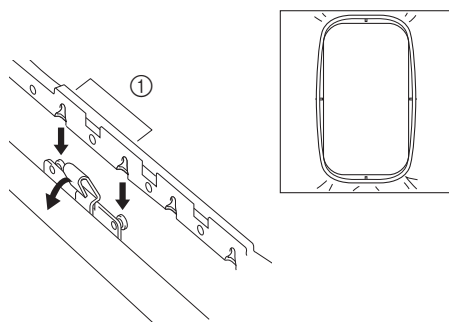

① Bovenste installatiestand



- 1 Selecteer de letterpatronen voor "ABCDEF" en druk vervolgens op  en op .

Opmerking

- Wanneer u "ABCD" hebt ingevoerd en de "E" selecteert, verschijnt een melding en moet u  selecteren om 90 graden naar rechts te draaien voordat u verder gaat met "EF". De melding verschijnt mogelijk voordat u "ABCD" selecteert. Het aantal letters verschilt naargelang het lettertype dat u hebt geselecteerd.
- Meer informatie over het selecteren van letterpatronen vindt u in "Letterpatronen kiezen" op pagina E-2.

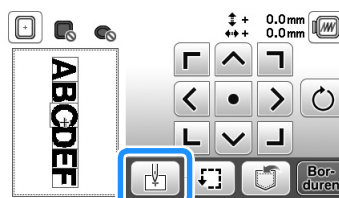
- 2 Druk op .



- 3 Druk op  en vervolgens op .

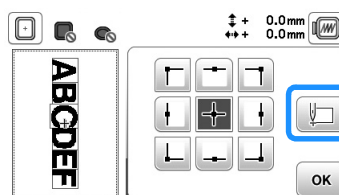

→ De naald wordt in de linkerbenedenhoek van het patroon geplaatst. Het borduurraam verplaatst zich zodat de naald in de juiste positie staat.

Opmerking

- Als u de beginpuntinstelling wilt annuleren en het beginpunt wilt terugzetten naar het midden van het patroon, drukt u op .
- Met  kunt u een ander beginpunt selecteren om te borduren.

- 4 Druk op .

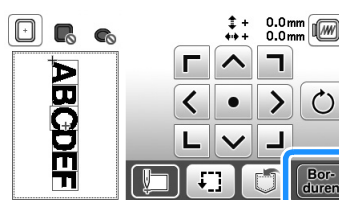

- 5 Zet de borduurvoet omlaag en druk vervolgens op de "Start/Stop"-toets om te beginnen met borduren.

- 6 Nadat u de letters hebt geborduurd, snijdt u de draden af en verwijdert u het borduurraam. Vervolgens drukt u op **OK** om het "Borduren beëindigd".

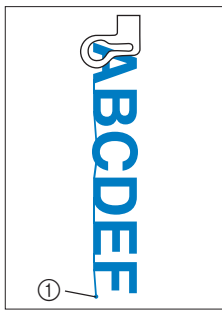

① Eind van borduren

- 7 Plaats de stof zo in het borduurraam dat de rechterkant van de letter "F" gedeeltelijk binnen het borduurraam valt. Let op dat de letters recht en horizontaal blijven. Bevestig het raam opnieuw zodat u de overige letters ("GHIJK") kunt borduren.

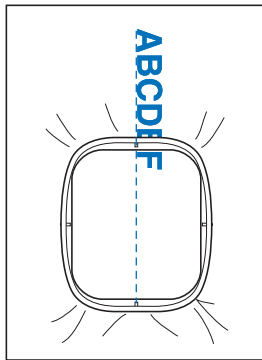

Memo

- Wanneer u het extra grote borduurraam (meerdere standen) gebruikt, lijnt u de onderste installatiepositie uit met de twee pennen van de borduurraamhouder. Druk vervolgens het borduurraam omlaag totdat het vastklikt. De overige letters ("GHIJK") kunt u borduren zonder de stof te verplaatsen.

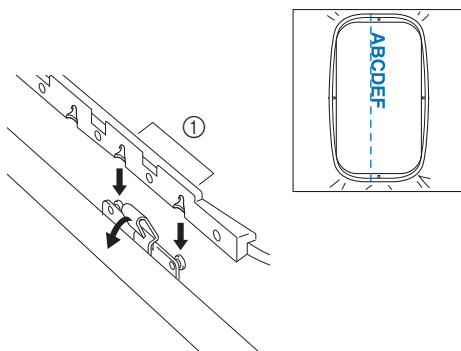

① Onderste installatiestand

- 8 Druk op **Instellen** en vervolgens op **OK**.

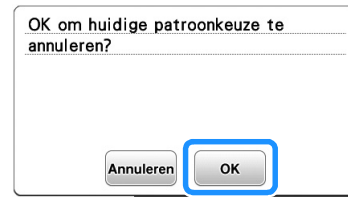

- 9 Selecteer de letterpatronen voor "GHIJK" en druk vervolgens op **Instellen**.

- 10 Druk op **Start/Stop** en selecteer **90°** om 90 graden naar rechts te draaien en druk vervolgens op **OK**.

- 11 Druk op **Einde**.

- 12 Druk op **Instellen**.

- 13 Druk op **Instellen** en vervolgens op **OK**.

→ De naald wordt in de linkerbenedenhoek van het patroon geplaatst. Het borduurraam verplaatst zich zodat de naald in de juiste positie staat.

- 14 Met **Instellen** lijnt u de naald uit met het eind van het borduurwerk van het vorige patroon.

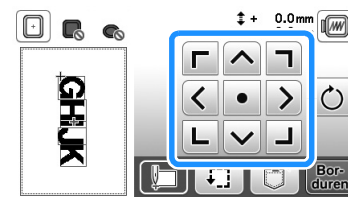

- 15 Druk op **Borduren**.

- 16 Zet de borduurvoet omlaag en druk op de "Start/Stop"-toets om te beginnen met het borduren van de overige letterpatronen.



Borduren van applicaties

Applicaties borduren

Wanneer op het borduurkleurvolgordescherf

 (APPLICATIEMATERIAAL),

 (APPLICATIEPOSITIE) of

 (APPLICATIE) wordt weergegeven, volg dan de onderstaande procedure.

1. Een applicatie maken
 - ↓
2. De applicatiepositie naaien op de basisstof
 - ↓
3. De applicatie bevestigen aan de basisstof
 - ↓
4. De rest van het patroon borduren

Benodigde materialen

- Stof voor de applicatie
- Stof voor de applicatiebasis
- Steunstof
- Textiellijm
- Borduurgaren



Opmerking

- Als  (APPLICATIEMATERIAAL),  (APPLICATIEPOSITIE) of  (APPLICATIE) worden weergegeven in de garencleurlijst, verschijnen de juiste namen en nummers van de te gebruiken garencleuren niet. Selecteer de garencleuren die u wilt gebruiken in het applicatiepatroon.

1. Een applicatie maken

- 1 Selecteer het applicatiepatroon en ga door naar het borduurscherf.

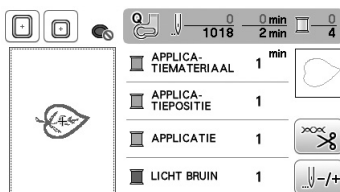

- 2 Bevestig steunstof aan de achterkant van de applicatiestof.

Span de stof in het borduurraam en bevestig het raam vervolgens aan de borduureenheid.

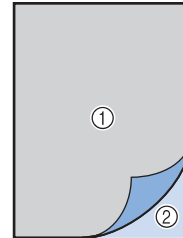

- ① Applicatiemateriaal (katoen, vilt, enz.)
- ② Opstrijksteunstof

- 3 Rijg de machine in met de borduurdraad, zet de persvoethendel omlaag en druk op de "Start/Stop"-toets om de snijlijn van de applicatie te naaien.

→ De omtrek van de applicatie wordt genaaid. Na afronding hiervan stopt de machine.

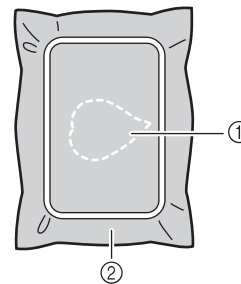

- ① Omtrek van de applicatie
- ② Applicatiemateriaal

- 4 Verwijder de stof van de applicatie uit het borduurraam en snij zorgvuldig langs de genaaide snijlijn.

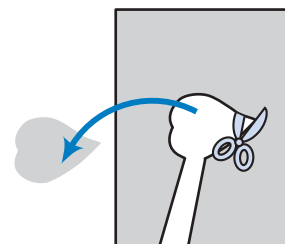

Opmerking

- Als de applicatie wordt uitgesneden langs de binnenkant van de snijlijn, wordt deze mogelijk niet correct bevestigd aan de stof. Snijd de applicatie dus zorgvuldig uit langs de snijlijn.
- Nadat u de applicatie hebt uitgesneden, verwijdert u de draad zorgvuldig.

2. De applicatiepositie naaien op de basisstof

- 1 Bevestig steunstof aan de achterkant van de stof voor de applicatiebasis.
Span de stof in het borduurraam en bevestig het raam vervolgens aan de borduureenheid.
- 2 Rijg de machine in met de borduurdraad, zet de persvoethendel omlaag en druk op de "Start/Stop"-toets om de applicatiepositie te naaien.

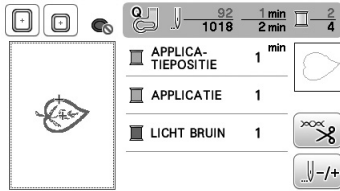

→ De positie van de applicatie wordt genaaid en dan stopt de machine.

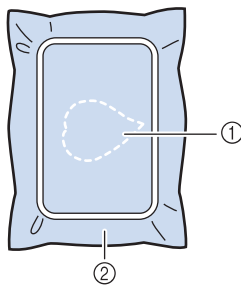

- 1 Applicatiepositie
- 2 Basisstof

- 3 Verwijder het borduurraam van de borduureenheid.



Opmerking

- Verwijder de basisstof pas uit het borduurraam nadat al het naaiwerk is voltooid.

3. De applicatie bevestigen aan de basisstof

- 1 Breng enige textiellijm aan op de achterkant van de applicatie en bevestig deze op de basisstof binnen de omtrek van de positie die u hebt genaaid in stap 2 van "2. De applicatiepositie naaien op de basisstof".

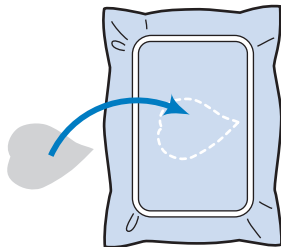

Opmerking

- Als de applicatie niet stevig is bevestigd op de basisstof, kan deze loslaten tijdens het naaien, waardoor hij niet op de juiste positie wordt genaaid.
- Als u de applicatie niet met textiellijm aan de basisstof kunt bevestigen, naait u deze stevig op zijn plek met rijgsteken.
- Als u dunne stof gebruikt voor de applicatie, is het raadzaam deze te verstevigen en bevestigen met een opstrijkplakvel. U kunt met een strijkbout de applicatie bevestigen op de applicatielocatie.
- Verwijder de stof niet uit het borduurraam voordat u de applicatie bevestigt aan de basisstof.

- 2 Nadat de applicatie is bevestigd, installeert u het borduurraam op de machine.

Rijg de machine in met de borduurdraad, zet de persvoethendel omlaag en druk op de "Start/Stop"-toets om de applicatie te naaien.

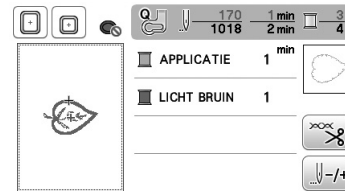

→ De applicatie wordt op de basisstof genaaid, waarna de machine stopt.

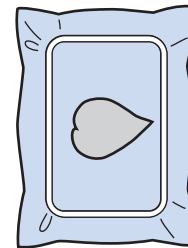

Memo

- Naar gelang het patroon dat u hebt geselecteerd, verschijnen
 - ▮ (APPLICATIEMATERIAAL),
 - ▮ (APPLICATIEPOSITIE) en
 - ▮ (APPLICATIE) niet voor alle drie de stappen. Als ▮ (APPLICATIE) verschijnt als een kleur, borduurt u met garen van die kleur.

4. De rest van het patroon borduren

- 1 Wissel van borduurdraad volgens de draadkleurvolgorde en borduur de rest van het patroon.

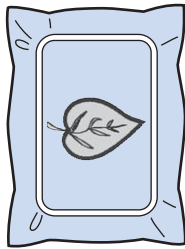
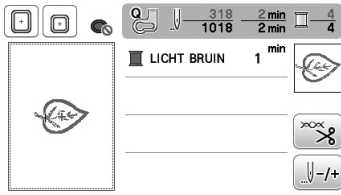

Memo

- Mogelijk is lijm aan de persvoet, naald of steekplaat blijven plakken. Verwijder de lijm van de onderdelen nadat u het applicatiepatroon hebt geborduurd.
- De beste resultaten verkrijgt u wanneer u overtollige draad afknijpt bij elke kleurwisseling.

Applicatie maken met een kaderpatroon (1)

U kunt met kaderpatronen met dezelfde grootte en dezelfde vorm een applicatie maken. Borduur één patroon met een rechte steek en één patroon met een satijnsteek.

- 1 Kies een kaderpatroon met een rechte steek. Borduur het patroon op de applicatiestof en knip daar precies om heen.

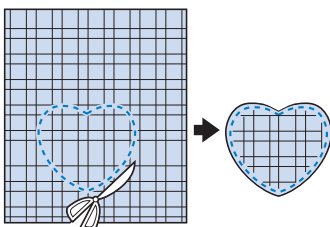
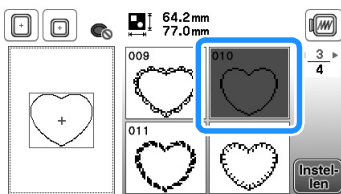

- 2 Borduur hetzelfde patroon van stap 1 op de basisstof.

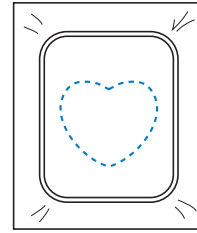

- 3 Breng een dun laagje textiellijm aan op de achterkant van de applicatie die u hebt gemaakt in stap 1. Bevestig de applicatie op de vorm in de basisstof.

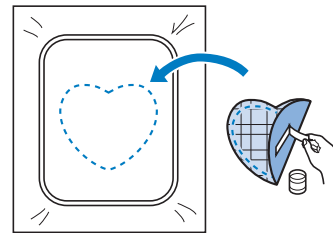

- 4 Kies het kaderpatroon (satijnsteek) van dezelfde vorm als de applicatie. Borduur over de applicatie en de basisstof van stap 3 om de applicatie te maken.

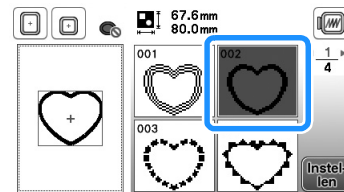

Opmerking

- Als u de grootte of de positie van de patronen wijzigt wanneer u ze selecteert, noteer dan de grootte en de positie daarvan.

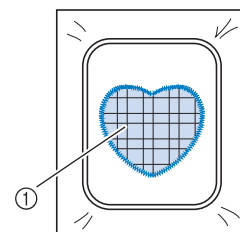

① Applicatiemateriaal

Applicatie maken met een kaderpatroon (2)

Dit is een tweede methode om applicaties te maken met borduurpatronen. Bij deze methode hoeft u de stof in het borduurraam niet te verwisselen. Borduur één patroon met een rechte steek en één patroon met een satijnsteek.

- 1 Kies een kaderpatroon (rechte steek) en borduur dit patroon op de basisstof.

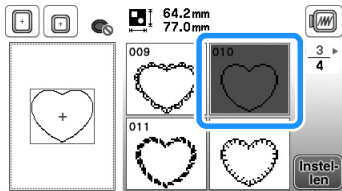

- 2 Plaats de applicatiestof op het patroon dat u hebt geborduurd in stap 1.

- Controleer of de applicatiestof het stiksel volledig bedekt.

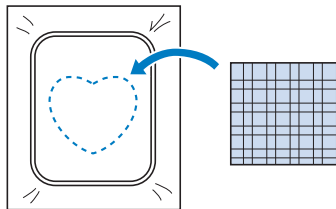

- 3 Borduur hetzelfde patroon op de applicatiestof.

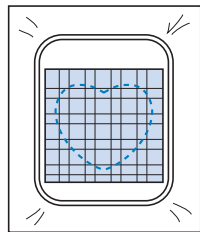

- 4 Verwijder het borduurraam uit de borduureenheid en knip het patroon rondom de naad uit.

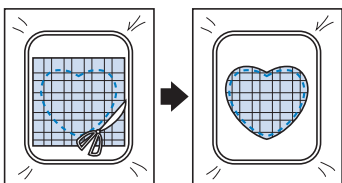

Opmerking

- Haal de stof niet uit het borduurraam om het uit te knippen. Trek of duw de stof niet. Anders kan de stof los in het borduurraam gaan zitten.

- 5 Kies het kaderpatroon (satijnsteek) van dezelfde vorm als de applicatie.

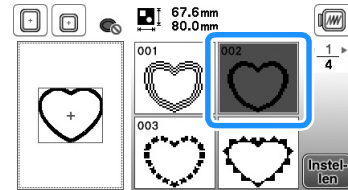

Opmerking

- Wijzig de grootte en de positie van het patroon niet.
- Als u de grootte of de positie van de patronen wijzigt wanneer u ze selecteert, noteer dan de grootte en de positie daarvan.

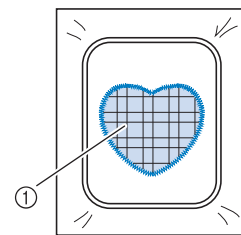

① Applicatiemateriaal

- 6 Bevestig het borduurraam weer op de borduureenheid en borduur het patroon met de satijnsteken om de applicatie te maken.

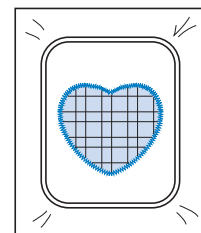

Gesplitste borduurpatronen naaien

U kunt gesplitste borduurpatronen naaien die zijn gecreëerd met PE-DESIGN 10 of eerder uitgegeven versies. Gesplitste borduurpatronen wil zeggen dat borduurpatronen die groter zijn dan het borduurraam in meerdere delen worden gesplitst. Nadat elk gedeelte is genaaid, vormen deze delen samen het gehele patroon.

Meer bijzonderheden over het maken van gesplitste borduurpatronen en uitvoerigere naai-instructies, vindt u in de gebruiksaanwijzing bij PE-DESIGN 10 of eerder uitgegeven versies.

In de volgende procedure wordt beschreven hoe u onderstaand gesplitst borduurpatroon leest van een USB-stick en het borduurt.

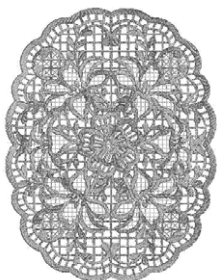

- 1 Sluit de USB-stick met daarop het gesplitste borduurpatroon dat u hebt gemaakt, aan op de machine. Selecteer vervolgens het gesplitste borduurpatroon dat u wilt borduren.

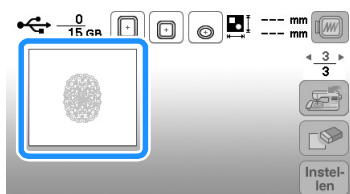

- Meer bijzonderheden over het oproepen van patronen vindt u in "Gegevens ophalen van de USB-stick" op pagina E-34.



→ Een scherm verschijnt waarop u een gedeelte van het gesplitste borduurpatroon kunt selecteren.

- 2 Selecteer het gedeelte  dat u wilt borduren en druk op .



- Selecteer de gedeelten in alfabetische volgorde.
- Druk op  of op  om de vorige of volgende pagina weer te geven.

- 3 Bewerk het patroon zo nodig en druk op .

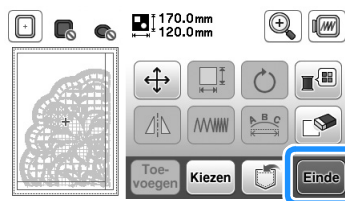

- 4 Druk op .

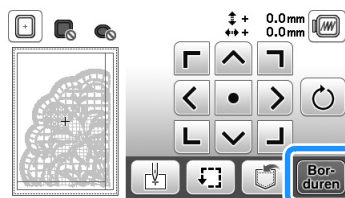

- Meer bijzonderheden over het bewerken van patronen vindt u in "Alle patronen bewerken" op pagina E-15.

Memo

- Druk op  om het patroon te roteren.

- 5 Druk op de "Start/Stop"-toets om het patroongedeelte te borduren.

- 6 Wanneer het borduren is afgelopen, verschijnt het volgende scherm. Druk op .



→ Een scherm verschijnt waarop u een gedeelte van het gesplitste borduurpatroon kunt selecteren.

- 7 Herhaal stap  t/m  om de overige gedeelten van het patroon te borduren.

Aanpassingen tijdens het borduren



Opmerking

- Stoot niet tegen de wagen van de borduureenheid of de persvoet wanneer u het borduurraam verwijdert of bevestigt. Anders wordt het patroon niet juist geborduurd.

Als de onderdraad bijna op is

Wanneer de onderdraad bijna op raakt tijdens het borduren, stopt de machine en verschijnt de volgende boodschap. U kunt nog ca. 10 steken borduren zonder de machine opnieuw in te rijden door op **OK** te drukken en de machine opnieuw op te starten. De machine stopt na circa tien steken te hebben genaaid.



1 Zet de persvoethendel omhoog.

2 Knip de draden af en druk op **↵**.

→ Het scherm verandert en alle toetsen (met uitzondering van **↵**) en bedieningstoetsen worden vergrendeld.

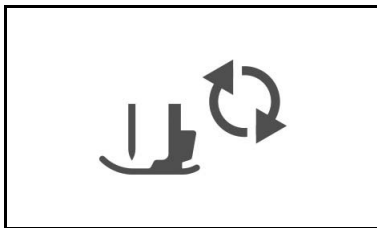

3 Terwijl u de hendel van de borduurraamhouder naar links duwt, tilt u de achterkant, en vervolgens de voorkant van het borduurraam iets op om de pennen los te maken en vervolgens het raam te verwijderen.

Houd de hendel iets naar links.

- Druk daarbij niet te hard op de stof. Anders kan de stof los in het borduurraam gaan zitten.

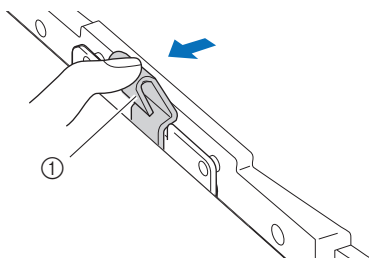

① Hendel

Maak de achterste montagebeugel los van de pen.

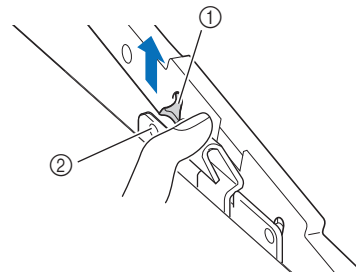

- ① Achterste montagebeugel
- ② Achterste pen

Maak de voorste montagebeugel los van de pen.

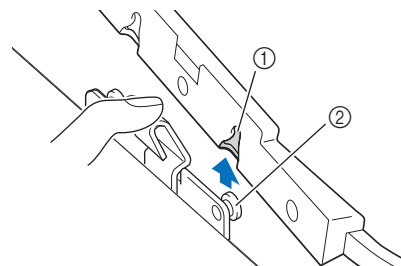

- ① Voorste montagebeugel
- ② Voorste pen

4 Verwijder het spoelhuisdeksel en plaats een opgewonden spoel in de machine. (zie "De spoel installeren" van "Basishandelingen".)

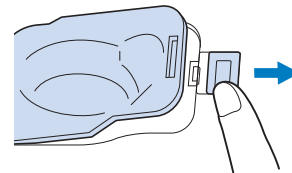



5 Bevestig het borduurraam opnieuw.



6 Druk op **↵** om alle toetsen en bedieningstoetsen te ontgrendelen.

7 U kunt teruggaan naar de plek in het patroon waar u stopte met naaien, door stap **3** t/m **6** in het volgende gedeelte te volgen.

Wanneer de draad afbreekt tijdens het naaien

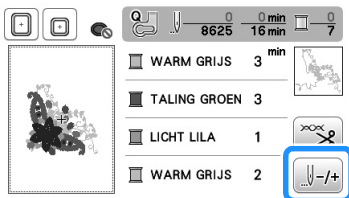



- 1 Druk op de "Start/Stop"-toets om de machine te stoppen.
- 2 Als de bovendraad afgebroken is, rijg de bovendraad dan opnieuw in. Als de onderdraad breekt, druk dan op  volg de aanwijzingen in stap 1 t/m 6 van het vorige gedeelte om de spoel opnieuw te installeren.
- 3 Druk op .

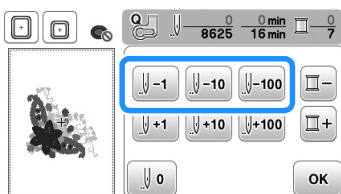

- 4 Druk op ,  of op  om de naald het juiste aantal steken terug te zetten naar de plek waar de draad afbrak.



Memo

- Als u niet terug kunt gaan naar de plek waar de draad is afgebroken, druk dan op  om de kleur te selecteren en naar de beginpositie van de geselecteerde kleur te gaan. Ga daarna met ,  of  vooruit naar iets vóór de plek waar de draad is afgebroken.

- 5 Druk op  om terug te gaan naar het oorspronkelijke scherm.
- 6 Zet de persvoet omlaag met de persvoethendel en druk op de "Start/Stop"-toets om door te gaan met naaien.

Opnieuw beginnen vanaf het begin

- 1 Druk op .

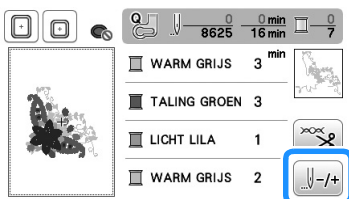

- 2 Druk op .

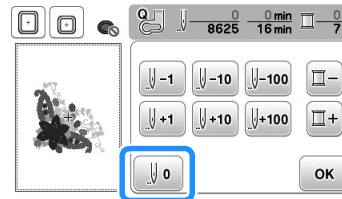

→ Het borduurraam verplaatst zich zo dat de naald terugkeert naar de beginstand van het patroon.

- 3 Zet de persvoet omlaag met de persvoethendel en begin met naaien.

Verder gaan met borduren nadat u de machine hebt uitgezet.

De huidige kleur en het huidige steeknummer worden opgeslagen wanneer u stopt met borduren. De volgende keer dat u de machine aanzet, kunt u verdergaan met het patroon of het patroon wissen.

Memo

- Ook al valt de stroom uit midden in het borduurwerk, wanneer u de machine weer aanzet, gaat de machine terug naar het punt waar het borduurwerk was gestopt.

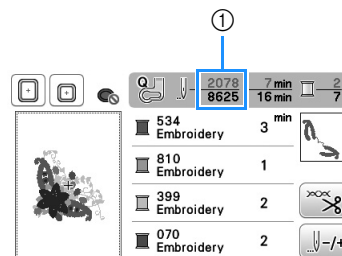

- ① Huidige steeknummer toen het borduren werd gestopt

Opmerking

- Verwijder de borduureenheid niet, anders blijft het ontwerp niet bewaard in het geheugen.

- 1 Zet de hoofdschakelaar aan.
- 2 Volg de instructies op het scherm en verwijder het borduurraam.

→ De volgende boodschap verschijnt.

3 Bevestig het borduurraam en druk op **OK**.

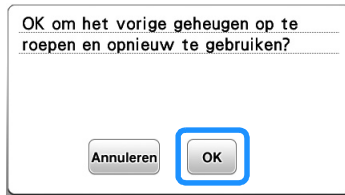

→ Het vorige borduurscherm dat werd weergegeven voordat de machine werd uitgeschakeld, verschijnt.

Memo

- Als u een nieuw borduurpatroon wilt starten, drukt u op **Annuleren** zodat het patroonkeuzescherm verschijnt.

4 Ga door met borduren.

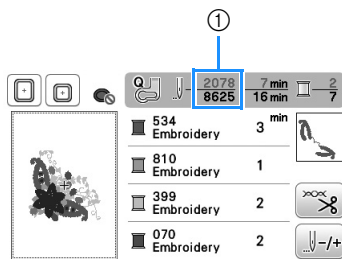

① Steeknummer wanneer het borduren wordt hervat

Aanpassingen

Draadspanning aanpassen

Bij het borduren moet u de draadspanning zo instellen dat de bovendraad net zichtbaar is aan de achterkant van de stof.

■ Juiste draadspanning

Het patroon is zichtbaar aan de achterkant van de stof. Als de draadspanning niet juist is ingesteld, wordt het patroon niet mooi afgewerkt. De stof kan gaan trekken of de draad kan breken.



- ① Voorkant
- ② Achterkant

Volg een van de onderstaande procedures om de draadspanning aan te passen aan de situatie.

Opmerking

- Als de draadspanning heel laag is ingesteld, is het mogelijk dat de machine tijdens het borduren zelf stopt. Dit betekent niet dat de machine niet goed functioneert. Verhoog de draadspanning een beetje en ga weer door met borduren.

Memo

- Als u de machine uitzet of een ander patroon kiest, keert de draadspanning weer terug op de automatische standaardinstelling.
- Wanneer u een in het geheugen opgeslagen patroon ophaalt, is de instelling van de draadspanning daarvan hetzelfde als toen u het patroon in het geheugen opsloeg.

■ Bovendraad is te strak

De spanning van de bovendraad is te hoog. Hierdoor is de onderdraad zichtbaar aan de voorkant van de stof.

Opmerking

- Als de onderdraad onjuist is ingereggen, is de bovendraad mogelijk te strak. Zie dan "De spoel installeren" van "Basishandelingen" en rijg de onderdraad opnieuw in.



- ① Voorkant
- ② Achterkant

1 Druk op .

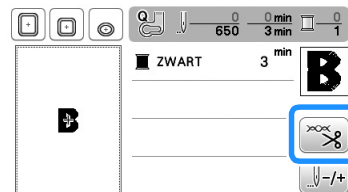

2 Druk op om de spanning van de bovendraad lager te zetten. (De spanningwaarde wordt lager.)

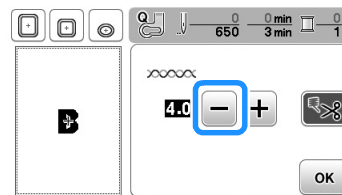

3 Druk op .

■ Bovendraad is te los

De spanning van de bovendraad is te laag. Hierdoor is de bovendraad te los en kunnen lussen ontstaan aan de voorkant van de stof.

Opmerking

- Als de bovendraad onjuist is ingereggen, is de bovendraad mogelijk te los. Zie dan "Bovendraad inrijgen" van "Basishandelingen" en rijg de bovendraad opnieuw in.

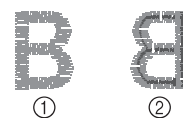

- ① Voorkant
- ② Achterkant

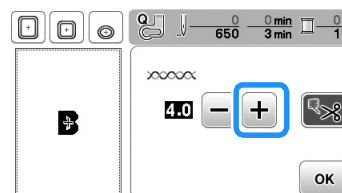

1 Druk op .

2 Druk op om de spanning van de bovendraad hoger te zetten. (De spanningwaarde wordt hoger.)



3 Druk op .

Opmerking

- Met "Borduurspanning" in het instellingenschermb kunt u de spanning van de bovendraad aanpassen voor borduurwerk. De geselecteerde instelling wordt toegepast op alle patronen. Wanneer tijdens het borduren de algemene spanning van de bovendraad te strak of te los is, kunt u deze aanpassen in het instellingenschermb. Druk op  om de bovendraadspanning te verhogen of druk op  om de bovendraadspanning te verlagen. Als een specifiek borduurpatroon extra moet worden afgesteld, zie "Draadspanning aanpassen" op pagina E-26.

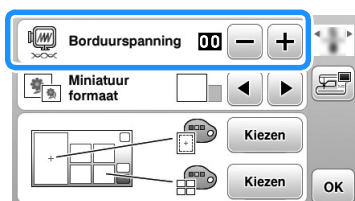

Spoelhuis aanpassen (geen kleur op schroef)

Het spoelhuis (zonder kleur op schroef) kunt u gemakkelijk aanpassen wanneer u de spanning van de onderdraad moet wijzigen voor de verschillende soorten onderdraad. Zie "Verbeter het borduurresultaat" in "Basishandelingen".

Als u de spoelspanning voor de borduurfunctie wilt aanpassen met behulp van het spoelhuis (geen kleurmarkering op de schroef), draait u de sleufschroef (-) met een schroevendraaier (klein).

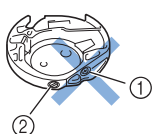

- ① Draai niet aan kruiskopschroef (+).
- ② Aanpassen met schroevendraaier (klein).

■ Juiste spanning

Bovendraad is enigszins zichtbaar aan de achterkant van de stof.



- ① Voorkant
- ② Achterkant

■ Onderdraad is te los

Onderdraad is enigszins zichtbaar aan de voorkant van de stof.

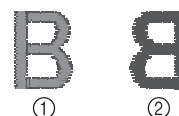

- ① Voorkant
- ② Achterkant

Draai dan de sleufschroef (-) ca. 30 - 45 graden met de klok mee om de spoelspanning te verhogen. Pas op dat u de schroef niet te strak aandraait.

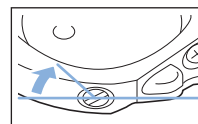

■ Onderdraad is te strak

De bovendraad lijkt aan de voorkant omhoog te komen, lussen te vormen, en de onderdraad is niet zichtbaar aan de achterkant van de stof.



- ① Voorkant
- ② Achterkant

Draai dan de sleufschroef (-) ca. 30 - 45 graden tegen de klok in om de spoelspanning te verlagen. Pas op dat u de schroef niet te los draait.

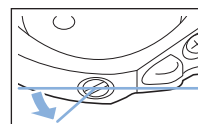

VOORZICHTIG

- **Neem eerst de spoel eruit wanneer u de spoel uit het spoelhuis aanpast.**
- **Draai NIET de kruiskopschroef (+) van het spoelhuis. Hierdoor kan het spoelhuis beschadigd raken, waardoor het onbruikbaar wordt.**
- **Gebruik geen kracht als de sleufschroef (-) moeilijk draait. Wanneer u de schroef te veel draait of te veel kracht zet in beide (draai) richtingen, kunt u schade veroorzaken aan het spoelhuis. Als u het spoelhuis beschadigt, is de spanning mogelijk onjuist.**

Gebruik van de automatische draadknipfunctie (EINDE KLEUR KNIPPEN)

De automatische draadknipfunctie knipt de draad af aan het eind van elke kleur die u naait. Deze functie is aanvankelijk ingeschakeld. Als u deze functie wilt uitschakelen, druk dan op en vervolgens op . U kunt deze functie aan- of uitzetten tijdens het borduren.

1 Druk op .

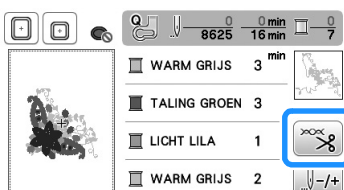

2 Druk op om de automatische draadknipfunctie uit te zetten.

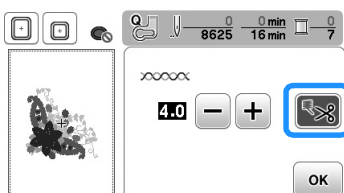

→ De toets ziet er zo uit: .

- Wanneer u één kleur naait, stopt de machine zonder de draad te knippen.

3 Druk op om terug te gaan naar het oorspronkelijke scherm.

Borduursnelheid aanpassen

1 Druk op om het volgende scherm te openen.

2 Wijzig de "Max. borduursnelheid" door te drukken op / .

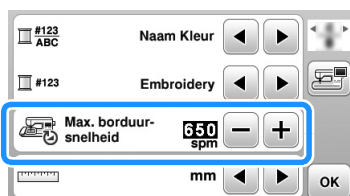

3 Druk op om terug te gaan naar het oorspronkelijke scherm.

Memo

- "spm" is het aantal steken dat per minuut wordt geborduurd.
- Stel een lagere borduursnelheid in wanneer u borduurt op dunne, dikke of zware stof.
- U kunt de naaisnelheid wijzigen nadat u bent begonnen met borduren.
- De instelling voor maximale borduursnelheid verandert pas wanneer u een nieuwe instelling selecteert. De instelling die geldt wanneer u de machine uitzet, blijft geselecteerd wanneer u de machine weer aanzet.
- Stel de snelheid in op een lagere spm-waarde wanneer u speciaal garen gebruikt, zoals bijvoorbeeld metaalgaren.

"Borduurraam Weergave" wijzigen

1 Druk op om het volgende scherm te openen.

2 In "Borduurraam Weergave" wijzigt u met de display van het borduurraam.

- Het borduurraam verwisselen

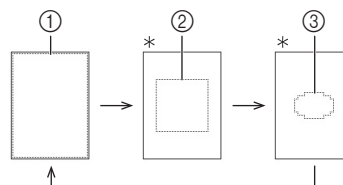
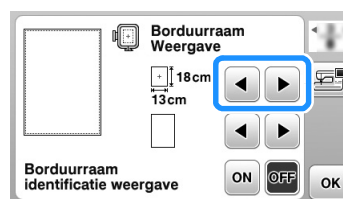

* Optioneel bij sommige modellen.

- ① Borduurgebied groot borduurraam
18 cm x 13 cm (7 inch x 5 inch)
Borduurgebied extra groot borduurraam (meerdere standen)
18 cm x 13 cm (7 inch x 5 inch)
- ② Borduurgebied medium borduurraam*
10 cm x 10 cm (4 inch x 4 inch)
- ③ Borduurgebied klein borduurraam*
2 cm x 6 cm (1 inch x 2-1/2 inch)

□ Middenmarkering en rasterlijnen wijzigen

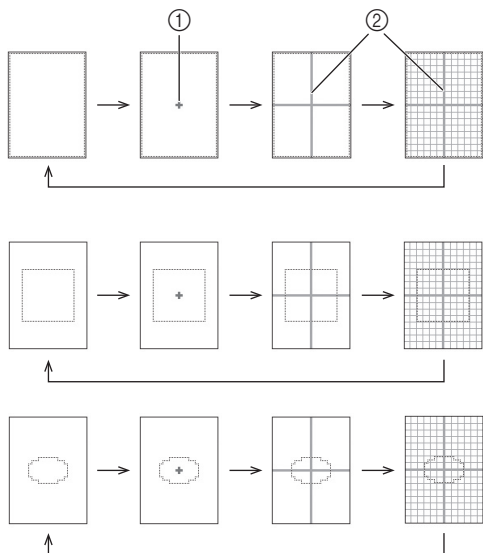
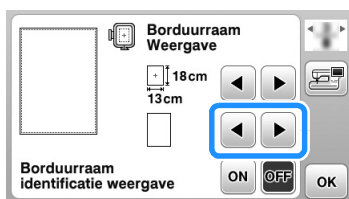

- ① Middenmarkering
- ② Rasterlijnen

3 Druk op **OK** om terug te gaan naar het oorspronkelijke scherm.

Patronen selecteren/openen passend in het formaat van het borduurraam

Als "Borduorraam identificatie weergave" in het instellingscherm is ingesteld op "ON", kunt u het patroon bewerken in het scherm alsof het borduurraam is bevestigd.

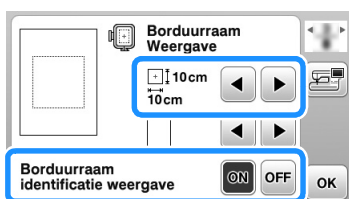

Wanneer "Borduorraam identificatie weergave" is ingesteld op "OFF".

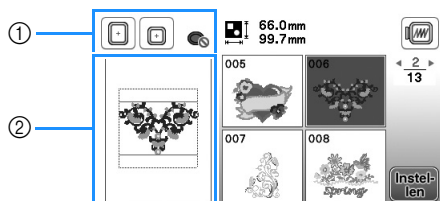

- ① De borduurraam die u kunt gebruiken met het geselecteerde patroon, verschijnen.
- ② Het borduurgebied voor het grote/extra grote borduurraam (meerdere standen) verschijnt.

Wanneer "Borduorraam identificatie weergave" is ingesteld op "ON".

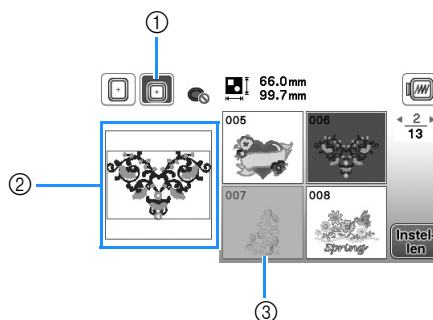

- ① Het borduurraam dat werd geselecteerd toen "Borduorraam identificatie weergave" werd ingesteld op "ON" is gemarkeerd.
- ② Het borduurgebied voor het geselecteerde borduurraam verschijnt.
- ③ Patronen die niet in het geselecteerde raam passen, verschijnen gearceerd. U kunt deze niet selecteren.

Memo

- Patronen die niet kunnen worden genaaid in het geselecteerde borduurraam zijn niet beschikbaar in het patroonkeuzescherm.
- Het patroon wordt vergroot of verkleind binnen het borduurgebied van het geselecteerde borduurraam.
- Wanneer u een patroon vergroot door op  in het bewerkscherm te drukken, wordt het vergroot tot 100% van de grootte van het geselecteerde borduurraam.
- De functie "Borduorraam identificatie weergave" wordt geannuleerd wanneer u op de toets voor het geselecteerde borduurraam drukt (voorbeeld: ).
- Als u het borduurraam dat is geselecteerd met de functie "Borduorraam identificatie weergave" wilt wijzigen, drukt u op de toets voor het gewenste borduurraam.

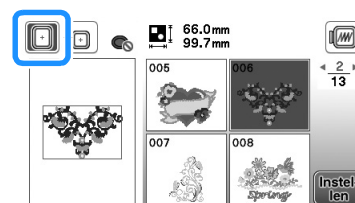

Achtergrondkleuren van de borduurpatronen wijzigen

In het instellingscherm kunt u de achtergrondkleuren voor het borduurpatroon en de patroonminiaturen wijzigen. Naar gelang de patroonkleur selecteert u de gewenste achtergrondkleur uit de 66 beschikbare instellingen. U kunt andere achtergrondkleuren selecteren voor het borduurpatroon en de patroonminiaturen.

1 Druk op  om het volgende scherm te openen.

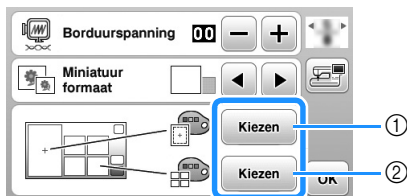

- ① Achtergrond borduurpatroon
- ② Achtergrond patroonminiaturen

2 Druk op .

3 Selecteer de achtergrondkleur uit de 66 beschikbare instellingen.

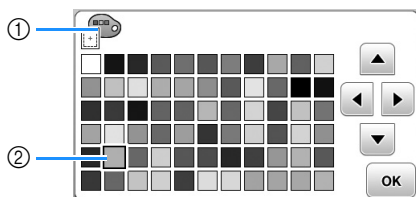

- ① Achtergrond borduurpatroon
- ② Geselecteerde kleur

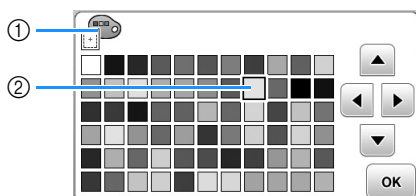

- ① Achtergrond patroonminiaturen
- ② Geselecteerde kleur

4 Druk tweemaal op  om terug te gaan naar het oorspronkelijke scherm.

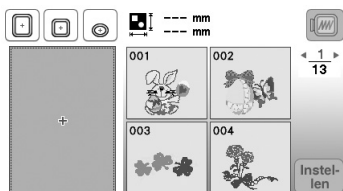



Memo

- De instelling blijft geselecteerd, zelfs wanneer u de machine uitschakelt.

Weergave-formaat van patroonminiaturen opgeven

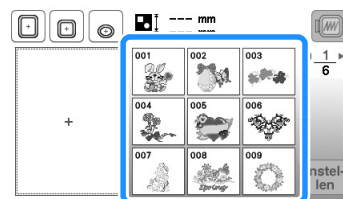
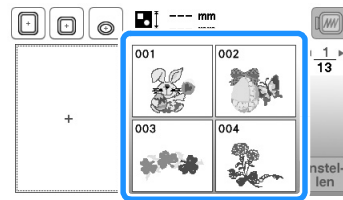
De miniaturen om een borduurpatroon te selecteren kunt u zo instellen dat ze kleiner of groter worden weergegeven. Het grote formaat is 1,5 maal het kleine formaat.



1 Druk op  om het volgende scherm te openen.

2 Druk op  of op  om het gewenste miniatuurformaat te selecteren.

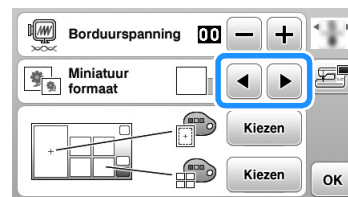

3 Druk op  om terug te gaan naar het oorspronkelijke scherm.

Gebruik van de geheugenfunctie

Voorzorgsmaatregelen borduurgegevens

Neem de volgende voorzorgsmaatregelen in acht wanneer u borduurgegevens gebruikt die niet zijn gemaakt en opgeslagen op deze machine.

VOORZICHTIG

- Wanneer u andere borduurgegevens gebruikt dan onze oorspronkelijke patronen, kan de draad of de naald breken wanneer de steekdichtheid te fijn is of u drie of meer overlappende steken naait. In dat geval bewerkt u de borduurgegevens met een van onze oorspronkelijke gegevensontwerpsystemen.

■ Soorten borduurgegevens die u kunt gebruiken

- U kunt alleen .pes, .phc, en .dst borduurgegevensbestanden gebruiken op deze machine. Wanneer u met onze gegevensontwerpsystemen of machines andere gegevens gebruikt, leidt dit mogelijk tot storing op de borduurmachine.

■ Soorten USB-media die u kunt gebruiken

U kunt steekgegevens opslaan op of oproepen van een USB-stick van elke grootte.



Opmerking

- De verwerkingssnelheid varieert mogelijk per hoeveelheid data die is opgeslagen.
- U kunt alleen een USB-stick aansluiten op de USB-poort van deze machine.
- De toegangslamp begint te knipperen nadat u een USB-stick hebt geplaatst. Het duurt ongeveer 5 tot 6 seconden om het station te herkennen. (De tijd verschilt afhankelijk van de USB-stick).
- Extra informatie vindt u in de gebruiksaanwijzing bij de USB-stick die u hebt gekocht.



Memo

- Gebruik een computer om bestandsmappen aan te maken.

■ Voorzorgsmaatregelen voor het maken en opslaan van steekgegevens op de computer

- Als de bestandsnaam van de borduurgegevens niet kan worden bepaald, bijvoorbeeld omdat de naam speciale tekens bevat, wordt het bestand niet weergegeven. Wijzig dan de bestandsnaam. We raden u aan de 26 letters van het alfabet te gebruiken (hoofdletters en kleine letters), de cijfers 0 t/m 9, "-" en "_".
 - Als u borduurgegevens selecteert die groter zijn dan 18 cm × 13 cm (ca. 7 inch × 5 inch), wordt het weergegeven patroon 90 graden gedraaid wanneer het wordt uitgelezen. Zelfs wanneer ze 90 graden zijn gedraaid, kunnen borduurgegevens van meer dan 18 cm × 13 cm (ca. 7 inch × 5 inch) niet worden gebruikt. (Alle ontwerpen moeten binnen het ontwerpg gebied van 18 cm × 13 cm (ca. 7 inch × 5 inch) vallen.)
 - .pes bestanden die zijn opgeslagen met meer steken of kleuren dan de aangegeven limiet, kunnen niet worden weergegeven. Het gecombineerde ontwerp mag niet het maximale aantal van 200.000 steken of 125 kleurwisselingen overschrijden. (Deze waarden zijn benaderingen, afhankelijk van het totaalformaat van het ontwerp). Bewerk het patroon met een van onze ontwerpsoftwareprogramma's, zodat het voldoet aan de specificaties.
 - Borduurgegevens die zijn opgeslagen in een map die is gemaakt op een USB-stick kunnen worden opgehaald.
 - Zelfs als de borduureenheid niet is bevestigd, herkent de machine borduurgegevens.
- #### ■ Tajima (.dst) borduurgegevens
- .dst gegevens worden in het patroonoverzicht weergegeven met de bestandsnaam (de werkelijke afbeelding kan niet worden weergegeven).
 - Aangezien Tajima (.dst) gegevens geen specifieke garenkleurinformatie bevatten, worden ze weergegeven in onze standaardgarenkleurvolgorde. Controleer het voorbeeld en wijzig desgewenst de garenkleur.

Borduurpatronen opslaan in het geheugen van de machine

Borduurpatronen die u hebt aangepast en die u vaak wilt gebruiken, kunt u opslaan. Bijvoorbeeld uw naam, patronen die zijn gedraaid of waarvan de grootte is gewijzigd, patronen waarvan de patroonpositie is gewijzigd enz. U kunt in totaal 1 MB aan patronen in het geheugen van de machine opslaan.



Opmerking

- Zet de machine niet uit terwijl "Opslaan..." wordt weergegeven. Dan gaat het patroon dat u op dat moment opslaat, verloren.



Memo

- Het duurt enkele seconden om een borduurpatroon op te slaan in het geheugen.
- Zie pagina E-34 voor meer informatie over het ophalen van een opgeslagen steekpatroon.

- 1 Druk op  wanneer het patroon dat u wilt opslaan zich in het patroonbewerkscherm of borduurinstellingenscherm bevindt.

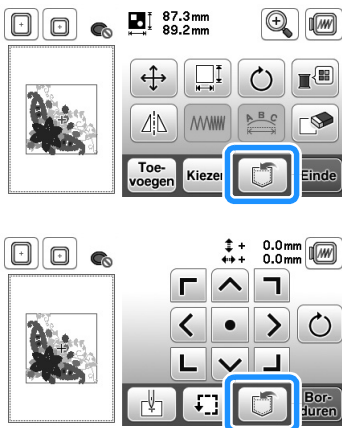

- 2 Druk op .

- Druk op  om terug te gaan naar het oorspronkelijke scherm zonder op te slaan.



→ Op de display wordt "Opslaan..." weergegeven. Nadat het patroon is opgeslagen, keert u automatisch terug naar het oorspronkelijke scherm.

Als het geheugen vol is

Als onderstaand scherm verschijnt, is het maximaal aantal patronen opgeslagen of heeft het patroon dat u wilt opslaan zoveel geheugenruimte nodig dat het niet meer kan worden opgeslagen. Als u een eerder opgeslagen patroon wist, kunt u het huidige patroon wel opslaan.



- 1 Druk op .

- Druk op  om terug te gaan naar het oorspronkelijke scherm zonder op te slaan.



→ De opgeslagen patronen verschijnen op het scherm.

- 2 Kies het patroon dat u wilt wissen.

- Druk op   om naar de vorige/volgende pagina te gaan.

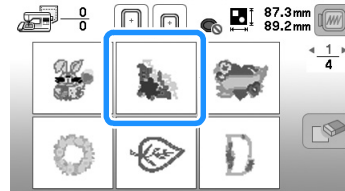

- 3 Druk op .

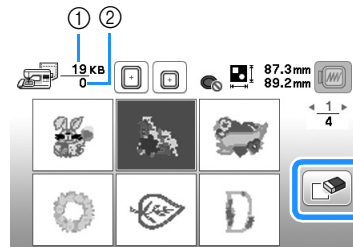

- ① Geheugenruimte die wordt gebruikt door het te wissen patroon
- ② Geheugen van de machine

- 4 Druk op .

- Als u besluit het patroon niet te wissen, drukt u op .



→ Het scherm "Opslaan..." verschijnt. Nadat het patroon is opgeslagen, keert u automatisch terug naar het oorspronkelijke scherm.



Opmerking

- Zet de machine niet uit terwijl "Opslaan..." wordt weergegeven. Dan gaat het patroon dat u op dat moment opslaat, verloren.

Memo

- Als er voldoende geheugenruimte beschikbaar is nadat u het patroon hebt gewist, wordt het patroon dat u wilt opslaan daarna automatisch opgeslagen. Als er niet voldoende geheugenruimte beschikbaar is nadat u het patroon hebt gewist, herhaalt u bovenstaande stappen om nog een patroon uit het geheugen te wissen.
- Het duurt enkele seconden om een patroon op te slaan.
- Zie pagina E-34 voor meer informatie over het ophalen van een opgeslagen steekpatroon.

Borduurpatronen opslaan op de USB-stick

Wanneer u borduurpatronen van de machine naar de USB-stick wilt zenden, sluit u de USB-stick aan op de USB-poort van de machine.

Memo

- USB-sticks zijn verkrijgbaar in de handel, maar sommige USB-sticks zijn niet bruikbaar met deze machine. Meer bijzonderheden vindt u op onze website.
- U kunt de USB-stick op elk moment plaatsen of verwijderen, behalve wanneer u een patroon opslaat of verwijdert.

- 1 Druk op  wanneer het patroon dat u wilt opslaan zich in het patroonbewerkscherm of borduurinstellingenscherm bevindt.

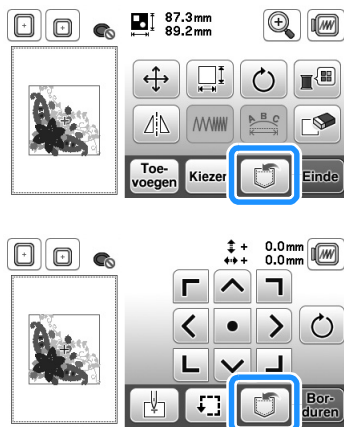

- 2 Plaats de USB-stick in de USB-poort van de machine.

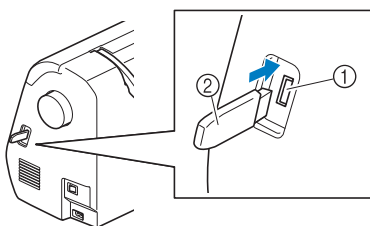

- 1 USB-poort
- 2 USB-stick

Opmerking

- De verwerkingssnelheid varieert mogelijk per hoeveelheid data
- Plaats niets anders dan een USB-stick in de USB-poort. Anders beschadigt de USB-stick mogelijk.

- 3 Druk op .

- Druk op  om terug te gaan naar het oorspronkelijke scherm zonder op te slaan.



- Op de display wordt "Opslaan..." weergegeven. Nadat het patroon is opgeslagen, keert u automatisch terug naar het oorspronkelijke scherm.
- Het patroon wordt opgeslagen in de map "bPocket".

Opmerking

- Plaats of verwijder de USB-stick niet terwijl het scherm "Opslaan..." wordt weergegeven. Dan gaat het patroon dat u op dat moment opslaat, geheel of gedeeltelijk verloren.



Patronen ophalen uit het geheugen van de machine

1 Druk op .



→ De opgeslagen patronen worden op het scherm getoond.

2 Druk op de toets van het borduurpatroon dat u wilt ophalen.

- Druk op   om naar de vorige/volgende pagina te gaan.
- Druk op  om terug te gaan naar het oorspronkelijke scherm.

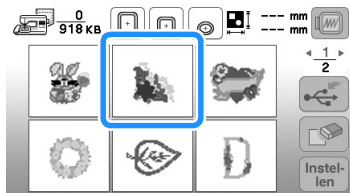

Memo

- U kunt het geselecteerde patroon direct opslaan op de USB-stick door op  te drukken.

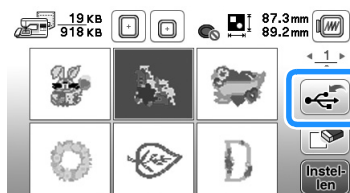

3 Druk op .

→ Het patroonbewerkingsscherm verschijnt.



4 Pas het patroon aan uw wensen aan en begin met borduren.

Gegevens ophalen van de USB-stick

U kunt een specifiek steekpatroon direct van de USB-stick of uit een map op de USB-stick ophalen. Als het patroon zich in een map bevindt, controleert u elke map om het borduurpatroon te zoeken.

Opmerking

- De verwerkingssnelheid varieert mogelijk per hoeveelheid data

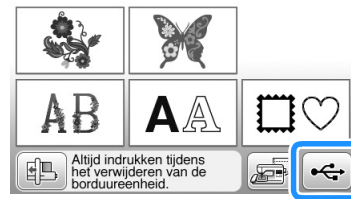

1 Plaats de USB-stick in de USB-poort van de machine (zie pagina E-33).

2 Druk op .



→ Borduurpatronen en een map in de bovenste map worden weergegeven.

3 Selecteer het patroon. Als het borduurpatroon dat u wilt ophalen zich in een map bevindt, drukt u op de toets voor die map.

- Druk op   om naar de vorige/volgende pagina te gaan.
- Druk op  om terug te gaan naar het oorspronkelijke scherm zonder het borduurpatroon op te halen

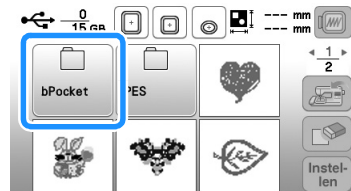

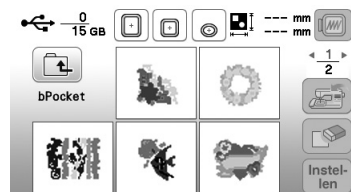

→ Borduurpatronen in een map worden weergegeven.



- De mapnaam of het pad dat de huidige map aangeeft wordt weergegeven onder het mappictogram. Borduurpatronen en een submap in een map worden weergegeven.

- Druk op  om terug te gaan naar het vorige scherm.
- Gebruik de computer om mappen te maken. Met de machine kunt u geen mappen maken.

4 Druk op de toets van het borduurpatroon dat u wilt ophalen.

- Druk op   om naar de vorige/volgende pagina te gaan.
- Druk op  om terug te gaan naar het oorspronkelijke scherm.

5 Druk op **Instellen**.

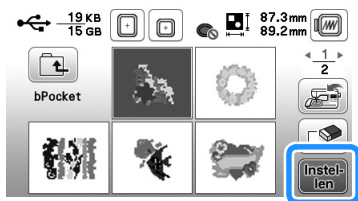

- Druk op  om het patroon te verwijderen. Het patroon wordt verwijderd van de USB-stick.
→ Het patroonbewerkingsscherm verschijnt.

Memo

- U kunt het geselecteerde patroon direct opslaan in het geheugen van de machine door op  te drukken.

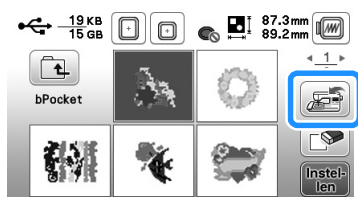

6 Bewerk het patroon zo nodig en druk op **Einde**.

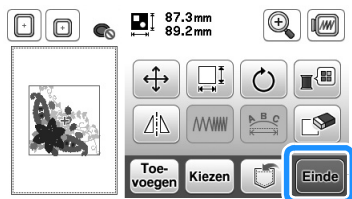

→ Het borduurstellingen scherm verschijnt.

7 Druk op **Borduren**.

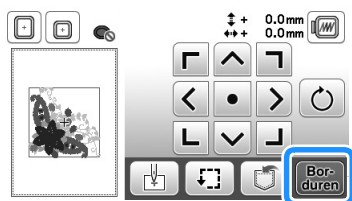

→ De display voor borduren verschijnt.

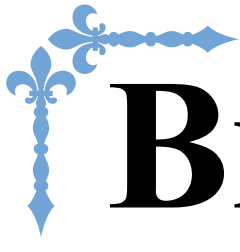

Bijlage

In dit gedeelte vindt u belangrijke informatie voor de bediening van deze machine. Lees dit gedeelte door. U vindt hier tips om problemen op te lossen en aanwijzingen hoe u kunt zorgen dat uw machine goed blijft werken.

Paginanummers in dit gedeelte beginnen met "A".

Hoofdstuk1 ONDERHOUD EN PROBLEEMOPLOSSINGA-2

Hoofdstuk 1 ONDERHOUD EN PROBLEEMOPLOSSING

Verzorging en onderhoud

Beperkingen op smeren

Om beschadiging van de machine te voorkomen mag deze machine niet worden gesmeerd door de gebruiker.

De machine is vervaardigd met de juiste hoeveelheid olie om goed te functioneren. Het is niet nodig om deze periodiek te smeren.

Doen zich problemen voor – het handwiel draait bijvoorbeeld moeilijk of u hoort een ongewoon geluid? Gebruik de machine beslist niet meer en neem contact op met een erkende Brother-dealer of het dichtstbijzijnde erkende Brother-servicecentrum.

Voorzorgsmaatregelen bij het opbergen van de machine

Berg de machine niet op in situaties zoals hieronder aangegeven. Anders kan de machine beschadigen. Condensatie kan bijvoorbeeld leiden tot roest.

- Blootgesteld aan extreem hoge temperaturen
- Blootgesteld aan extreem lage temperaturen
- Blootgesteld aan extreme temperatuurwisselingen
- Blootgesteld aan hoge luchtvochtigheid of stoom
- In de buurt van open vuur, verwarming of airco
- Buiten of blootgesteld aan direct zonlicht
- Blootgesteld aan uiterst stoffige of vette omgevingen



Opmerking

- Deze machine gaat langer mee als u deze af en toe aanzet en gebruikt. De machine werkt mogelijk minder efficiënt wanneer u hem lang opbergt zonder hem te gebruiken.

LCD-display reinigen

Als het scherm vuil is, veeg het dan af met een zachte, droge doek. Gebruik geen organische oplosmiddelen of reinigingsmiddelen.



Opmerking

- Veeg de display niet schoon met een natte doek.



Memo

- Er kan condensvorming optreden op de display, of deze kan beslaan. Dit is geen storing. Na een tijd verdwijnt het condens.

Buitenkant van de machine reinigen

Als de buitenkant van de machine vuil is, doet u het volgende: een doek iets bevochtigen met een neutraal reinigingsmiddel, de doek goed uitwringen en de buitenkant van de machine schoonvegen. Nadat u de machine hebt gereinigd met een vochtige doek, neemt u hem af met een droge doek.

⚠ VOORZICHTIG

- **Neem het netsnoer uit het stopcontact alvorens de machine te reinigen. Anders kunt u letsel of een elektrische schok oplopen.**

Grijper reinigen

Het is nadelig voor de naaiprestaties als zich pluusjes en stof ophopen in het spoelhuis. Reinig het spoelhuis regelmatig.

- 1 Druk op  (naaldstandtoets) om de naald omhoog te zetten.
- 2 Zet de machine uit.
- 3 Neem het netsnoer uit de voedingsaansluiting op de rechterkant van de machine.

⚠ VOORZICHTIG

- **Neem het netsnoer uit het stopcontact alvorens de machine te reinigen. Anders kunt u letsel of een elektrische schok oplopen.**

- 4 Zet de persvoet omhoog om de naald, persvoet en persvoethouder te verwijderen.
 - Meer bijzonderheden vindt u in "Naald verwisselen" en "Persvoet verwisselen" in het gedeelte "Basishandelingen".
- 5 Verwijder de accessoiretafel of de borduureenheid als deze aan de machine bevestigd zijn.
- 6 Verwijder het steekplaatdeksel.

■ **Als er een schroef in het steekplaatdeksel zit**

- 1 Gebruik de schijfvormige schroevendraaier om de schroef in het steekplaatdeksel los te maken.

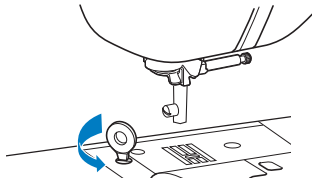

- 2 Pak beide zijden van het steekplaatdeksel en schuif dit naar u toe.

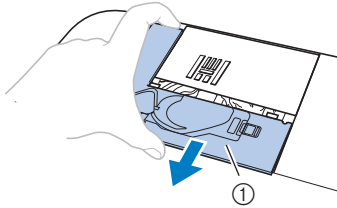

① Steekplaatdeksel

■ **Als er geen schroef in het steekplaatdeksel zit**

- 1 Pak beide zijden van het steekplaatdeksel en schuif dit naar u toe.

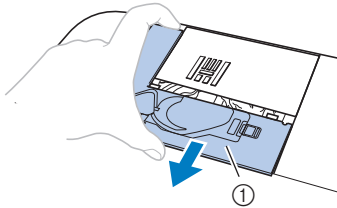

① Steekplaatdeksel

7 **Verwijder het spoelhuis.**

- 1 Pak het spoelhuis en trek het uit.

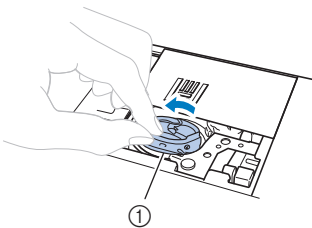

① Spoelhuis

8 **Verwijder met het schoonmaakborsteltje of een stofzuiger pluus en stof uit de grijper en onderdraadsensor en daar omheen.**

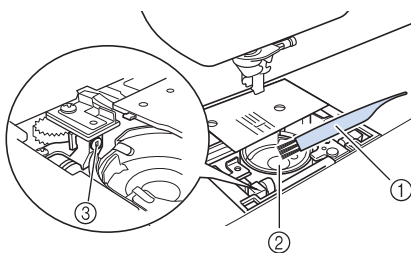

① Schoonmaakborsteltje
② Grijper
③ Onderdraadsensor

- Breng geen olie aan op het spoelhuis.

9 **Plaats het spoelhuis zo dat de ▲-markering op het spoelhuis zich tegenover de ●-markering op de machine bevindt.**

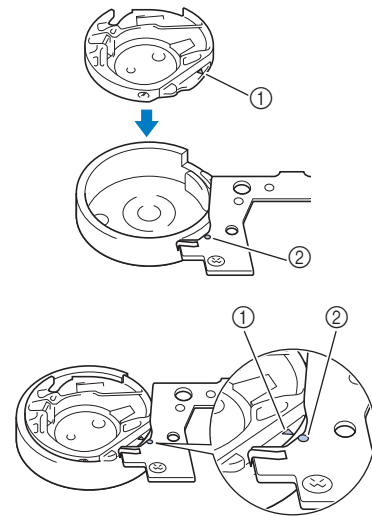

- Lijn de ▲-markering uit met de ●-markering.

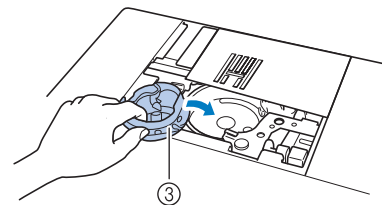

① ▲-markering
② ●-markering
③ Spoelhuis

- Zorg dat de aangegeven punten zijn uitgelijnd voordat u het spoelhuis installeert.

10 **Steek de lipjes op het steekplaatdeksel in de steekplaat. Schuif vervolgens het steekplaatdeksel terug.**

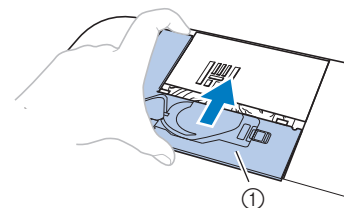

① Steekplaatdeksel

⚠ VOORZICHTIG

- Gebruik nooit een spoelhuis met krassen. Anders kan de bovendraad verstrikt raken waardoor de naald misschien breekt of de naairesultaten minder goed worden. Als u een nieuw spoelhuis nodig hebt, neemt u contact op met het dichtstbijzijnde erkende Brother-servicecentrum.
- Let op dat het spoelhuis goed is geïnstalleerd. Anders kan de naald breken.



Over het onderhoudsbericht



Als dit bericht verschijnt is het aan te raden uw machine naar de erkende Brother-dealer of het dichtstbijzijnde Brother-servicecentrum te brengen voor een onderhoudscontrole. Dit bericht verdwijnt en de machine blijft functioneren wanneer u op **OK** drukt, maar het bericht zal nog enkele malen verschijnen totdat het betreffende onderhoud is uitgevoerd. Regel het onderhoud dat uw machine nodig heeft, zodra dit bericht verschijnt. Hiermee voorkomt u storingen.

Storing in druktoetsen

Als het scherm niet goed reageert wanneer u op een toets drukt (de machine voert de functie niet uit of voert een andere functie uit), volg dan onderstaande stappen om de reactie van de druktoetsen goed af te stellen.

- 1 **Terwijl u uw vinger op het scherm blijft houden, zet u de hoofdschakelaar eerst uit en dan weer aan.**



→ Het druktoetsenbijstelscherm wordt getoond.

- 2 **Raak het midden van elke + licht aan, in de volgorde 1 tot 5.**

Opmerking

- Druk niet te hard op het scherm. Anders kunt u het scherm beschadigen.

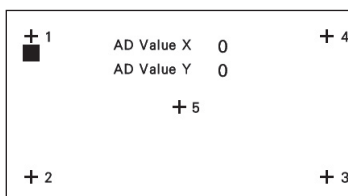

- 3 **Zet de machine uit en weer aan.**

Opmerking

- Als u de druktoetsen hebt aangepast, maar het scherm daar niet op reageert, of als het u niet lukt de druktoetsen aan te passen, raadpleeg dan uw erkende Brother-dealer.

Bedieningssignaal

Telkens wanneer u een toets indrukt, hoort u één piep. Als u een onjuiste bewerking uitvoert, hoort u twee of vier pieptonen.

- **Als u een toets indrukt (juiste bewerking)**
U hoort één piepton.
- **Als u een onjuiste bewerking uitvoert**
U hoort twee of vier pieptonen.
- **Als de machine vastloopt, bijvoorbeeld omdat de draad verstrikt raakt**
De machine piept vier seconden en stopt automatisch. Ga na wat de oorzaak is van de fout en verhelp deze voordat u verdergaat met naaien.
- **Het bedieningssignaal annuleren**

- 1 Druk op om het instellingenscherm weer te geven.
- 2 Open pagina 6.
- 3 Stel "Geluidssignaal" in op "OFF".



Probleemoplossing

Als de machine niet meer goed werkt, ga dan na of er mogelijk sprake is van onderstaande problemen, voordat u contact opneemt voor service.

De meeste problemen kunt u namelijk zelf oplossen. Als u extra hulp nodig hebt, biedt Brother Solutions Center de laatste antwoorden op veel voorkomende vragen en tips.

Ga naar "<http://support.brother.com/>".

Als u het probleem hiermee niet kunt oplossen, neemt u contact op met uw Brother-dealer of het dichtstbijzijnde officiële Brother-servicecentrum.

Vaak voorkomende problemen

Onderstaand worden oorzaken en remedies voor vaak voorkomende problemen uitvoerig behandeld. Raadpleeg deze beschrijving voordat u contact opneemt met ons.

Bovendraad te strak	pagina A-5
Draad verstrikt op achterkant van stof	pagina A-6
Onjuiste draadspanning	pagina A-7
De stof zit vast in de machine en kan niet worden verwijderd	pagina A-8
Wanneer de draad verstrikt is geraakt onder de spoelwinderbasis	pagina A-11

Bovendraad te strak

■ Symptoom

- Bovendraad ziet eruit als één ononderbroken lijn.
- Onderdraad is zichtbaar aan de voorkant van de stof. (Zie onderstaande illustratie.)
- Bovendraad zit te strak en laat los wanneer u eraan trekt.
- Bovendraad zit te strak en de stof is opgerimpeld.
- Bovendraad is te strak, en er komt geen verandering in wanneer u de draadspanning aanpast.

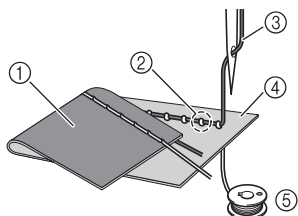

- ① Achterkant van de stof
- ② Onderdraad zichtbaar aan voorkant van de stof
- ③ Bovendraad
- ④ Voorkant van de stof
- ⑤ Onderdraad

■ Oorzaak

Onderdraad onjuist ingeregen

Wanneer de onderdraad niet goed is ingeregen, wordt een onjuiste spanning toegepast op de onderdraad. De onderdraad wordt door de stof getrokken wanneer u de bovendraad omhoog haalt. Daarom is de draad is zichtbaar aan de voorkant van de stof.

■ Remedie/Te controleren

Plaats de onderdraad op de juiste wijze.

- 1 Druk op  en zet de persvoethendel omhoog.
- 2 Verwijder de spoel uit het spoelhuis.
- 3 Plaats de spoel zo in het spoelhuis dat de draad afwikkelt in de juiste richting.

- Houd de spoel vast met uw rechterhand zodat de draad naar links afwikkelt en houd het uiteinde van de draad vast met uw linkerhand. Plaats met uw rechterhand de spoel in het spoelhuis.

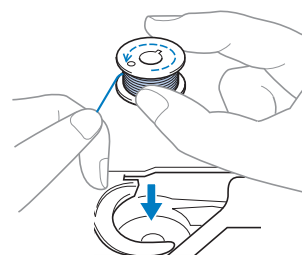

Wanneer u de spoel zo plaatst dat de draad niet afwikkelt in de juiste richting, wordt de draadspanning onjuist.

- 4 Houd de spoel op zijn plek met uw vinger en leid de draad door de gleuf in het steekplaatdeksel.

- Houd de spoel omlaag met uw rechterhand en trek met uw linkerhand het uiteinde van de draad rond het lipje.

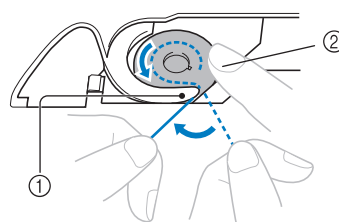

- ① Lipje
- ② Houd met uw rechterhand de spoel omlaag.

A

ONDERHOUD EN PROBLEEMOPLOSSING

Trek aan de draad om deze door de gleuf in het steekplaatdeksel te leiden en snijd deze af met de draadafsnijder.

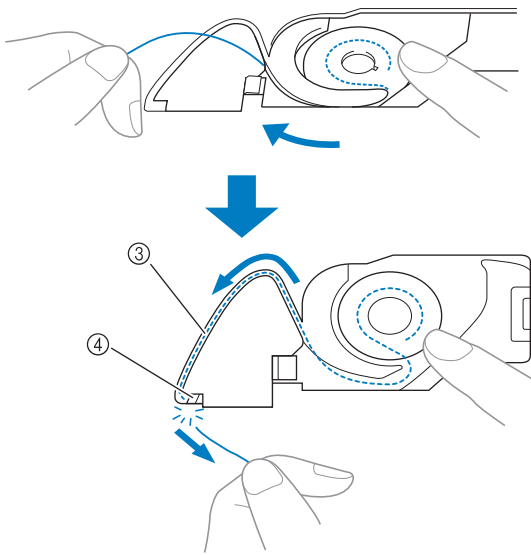

- ③ Gleuf
- ④ Draadafsnijder

U kunt naaien met de juiste draadspanning wanneer de spoel juist is geïnstalleerd in het spoelhuis.

- 5 Druk op  om alle toetsen en bedieningstoetsen te ontgrendelen.

Draad verstrikt op achterkant van stof

■ Symptoom

- De draad raakt verstrikt aan de achterkant van de stof.

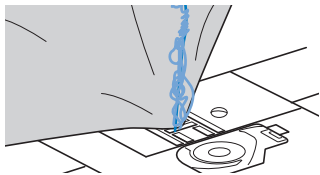

- Nadat u begint met naaien, hoort u een ratelend geluid en u kunt niet doorgaan met naaien.
- Wanneer u onder de stof kijkt, ziet u verstrikte draad in het spoelhuis.

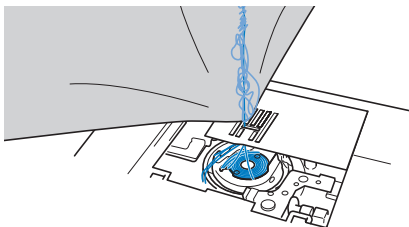

■ Oorzaak

Bovendraad onjuist ingeregen

Wanneer de bovendraad onjuist is ingeregen, kan de bovendraad die door de stof gaat niet gemakkelijk worden opgehaald. De bovendraad raakt dan verstrikt in het spoelhuis en dit maakt een ratelend geluid.

■ Remedie/Te controleren

Verwijder de verstrikte draad en rijg de bovendraad goed in.

- 1 Verwijder de verstrikte draad. Als dit niet lukt, knip de draad dan los met een schaar.
 - Voor meer informatie, zie "Grijper reinigen" op pagina A-2.
- 2 Verwijder de bovendraad uit de machine.
 - Wanneer u de spoel hebt verwijderd uit het spoelhuis, zie dan "De spoel installeren" in het gedeelte "Basishandelingen" en "Remedie/Te controleren" in het gedeelte "Bovendraad te strak" op pagina A-5 om de spoel correct te installeren.
- 3 Zie onderstaande stappen om de bovendraad juist in te rijgen. Zet de persvoet omhoog met de persvoethendel.

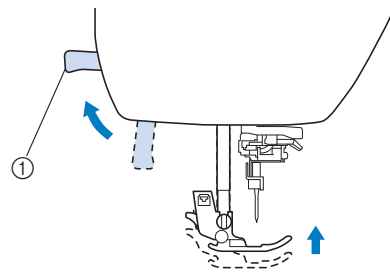

- ① Persvoethendel

→ Het bovendraadluikje gaat open, zodat u de machine kunt inrijgen.

- Als de persvoet niet omhoog staat, kunt u de machine niet goed inrijgen.

- 4 Druk een- of tweemaal op  (naaldstandtoets) om de naald omhoog te zetten.

→ De naald staat goed omhoog wanneer de markering op het handwiel boven staat, zoals hieronder aangegeven. Controleer het handwiel. Als deze markering niet op deze positie staat, drukt u op  (naaldstandtoets) totdat dit wel het geval is.

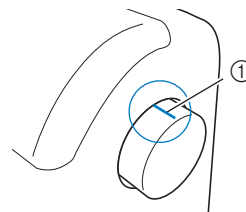

- ① Markering op handwiel

- 5 Terwijl u de draad losjes vasthoudt met uw rechterhand, trekt u de draad met uw linkerhand. Vervolgens leidt u de draad achter het draadgeleiderdeksel en naar voren.

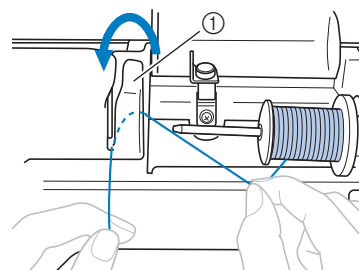

- ① Draadgeleiderdeksel

- 6** Terwijl u met uw rechterhand de draad losjes vasthoudt, leidt u hem onder de draadgeleiderplaat en haalt u hem omhoog.

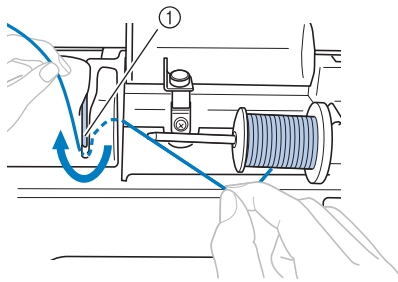

① Draadgeleiderplaat

- 7** Leid de draad door het draadtraject in de hieronder aangegeven volgorde.

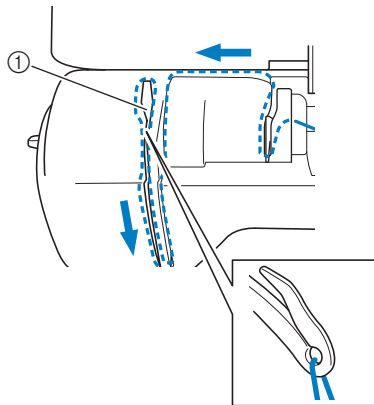

① Luikje

- 8** Druk op .

- 9** Schuif de draad achter de draadgeleider op de naaldstang.

U kunt de draad gemakkelijk achter de draadgeleider op de naaldstang leiden – houd de draad vast met uw linkerhand en voer de draad door met uw rechterhand, zoals aangegeven. Leid de draad links langs het lipje van de draadgeleiders op de naaldstang.

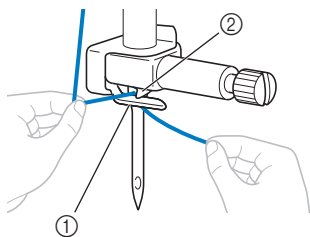

① Draadgeleiders op de naaldstang
② Lipje

- 10** Rijg vervolgens de naald in met de draadinrijger. Ga verder met de procedure in "Naald inrijgen" in het gedeelte "Basishandelingen".

Onjuiste draadspanning

■ Symptomen

- Symptoom 1: onderdraad is zichtbaar aan de voorkant van de stof. (Zie onderstaande illustratie)
- Symptoom 2: bovendraad ziet eruit als een rechte lijn aan de voorkant van de stof.
- Symptoom 3: bovendraad is zichtbaar aan de achterkant van de stof. (Zie onderstaande illustratie)
- Symptoom 4: onderdraad is een rechte lijn aan de achterkant van de stof.
- Symptoom 5: stiksel op de achterkant van de stof is los of er zit ruimte in.

□ Symptoom 1

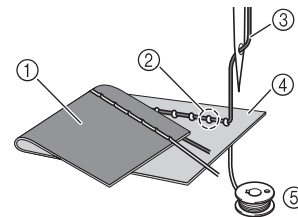

□ Symptoom 3

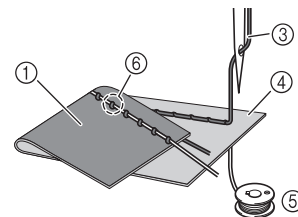

- ① Achterkant van de stof
- ② Onderdraad zichtbaar aan voorkant van de stof
- ③ Bovendraad
- ④ Voorkant van de stof
- ⑤ Onderdraad
- ⑥ Bovendraad zichtbaar aan achterkant van de stof

■ Oorzaak/remedie/te controleren

□ Oorzaak 1

De machine is onjuist ingeregen.

<Met symptomen 1 en 2 zoals hierboven beschreven>
Onderdraad is onjuist ingeregen.
Zet de bovendraadspanning terug in de standaardinstelling en zie "Bovendraad te strak" op pagina A-5 om de bovendraad juist in te rijgen.

<Met symptomen 3 en 5 zoals hierboven beschreven>
Bovendraad is onjuist ingeregen.

Zet de bovendraadspanning terug in de standaardinstelling en zie "Draad verstrikt op achterkant van stof" op pagina A-6 om de bovendraad juist in te rijgen.

□ **Oorzaak 2**

U gebruikt niet de juiste naald en draad voor de stof.

Welke machinenaald u moet gebruiken hangt af van de stof die u gebruikt en de dikte van de draad. Wanneer u niet de juiste naald en draad gebruikt voor de stof, wordt de draadspanning onjuist en daardoor rimpelt de stof op of worden steken overgeslagen.

- Zie “Stof/draad/naald-combinaties” in het gedeelte “Basishandelingen” om te controleren of u de juiste naald en draad gebruikt voor de stof.

□ **Oorzaak 3**

U hebt niet de juiste bovendraadspanning geselecteerd.

De instelling die u hebt geselecteerd voor de bovendraadspanning is niet geschikt. Zie “Draadspanning instellen” in het gedeelte “Basishandelingen” om de juiste draadspanning te selecteren. De juiste draadspanning is afhankelijk van de soort stof en draad die u gebruikt.

- * Pas de draadspanning en test het resultaat op een restje van dezelfde stof die u gebruikt voor uw project.



Opmerking

- Als de bovendraad en onderdraad onjuist zijn ingeregen, kunt u de draadspanning niet goed aanpassen. Controleer eerst of de bovendraad en onderdraad juist zijn ingeregen. Pas vervolgens de draadspanning aan.

- Als de onderdraad zichtbaar is aan de voorkant van de stof

Druk op **-** in het scherm voor handmatige bijstelling om de spanning van de bovendraad te verlagen.

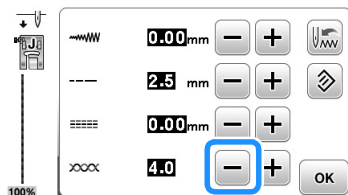

- Als de bovendraad zichtbaar is aan de achterkant van de stof

Druk op **+** in het scherm voor handmatige bijstelling om de spanning van de bovendraad te verhogen.

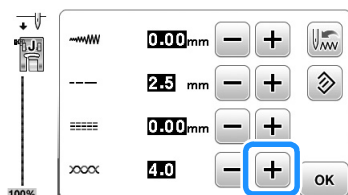

De stof zit vast in de machine en kan niet worden verwijderd

Wanneer de stof vastzit in de machine en niet kan worden verwijderd, is de draad mogelijk verstrikt onder de steekplaat. Volg onderstaande procedure om de stof te verwijderen uit de machine. Wanneer u de handeling niet kunt uitvoeren volgens de procedure, neem dan contact op met het dichtstbijzijnde officiële Brother-servicecentrum. Niet forceren!

■ **Stof verwijderen uit de machine**

1 **Stop de machine onmiddellijk.**

2 **Zet de machine uit.**

3 **Verwijder de naald.**

Als de naald omlaag staat in de stof, draai dan het handwiel van u af (met de klok mee) om de naald omhoog te halen uit de stof. Verwijder vervolgens de naald.

- Zie “Naald verwisselen” in het gedeelte “Basishandelingen”.

4 **Verwijder de persvoet en de persvoethouder.**

- Zie “Persvoet verwisselen” en “Persvoethouder verwijderen en bevestigen” in het gedeelte “Basishandelingen”.

5 **Til de stof op en knip de draden eronder af.**

Verwijder de stof, als dit lukt. Ga door met onderstaande stappen om de grijper te reinigen.

6 **Verwijder het steekplaatdeksel.**

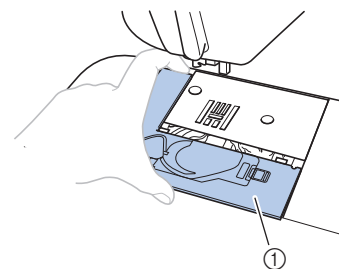

① Steekplaatdeksel

- Zie “Grijper reinigen” op pagina A-2.

7 **Knip de verstrikte draden los en verwijder de spoel.**

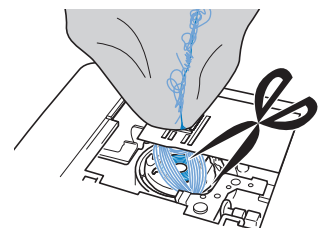

8 Verwijder het spelhuis.

Verwijder eventuele draden die nog in het spelhuis zitten.

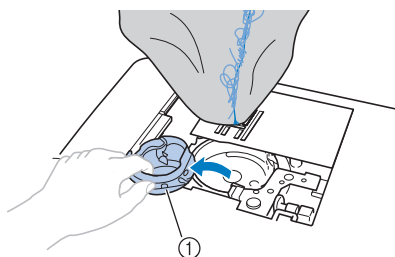

① Spelhuis

9 Verwijder met een schoonmaakborsteltje of stofzuiger eventueel stof of pluïsjes uit de grijper en de delen eromheen.

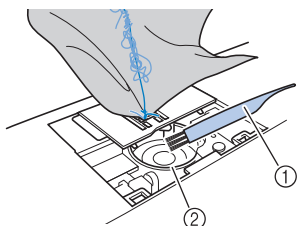

① Schoonmaakborsteltje
② Grijper

Als u de stof kunt verwijderen	Ga door met stap 16 .
Als u de stof niet kunt verwijderen	Ga door met stap 10 .



Opmerking

- Geen spuitbus met perslucht gebruiken.

10 Draai met de bijgeleverde schijfvormige schroevendraaier de twee schroeven op de steekplaat los.

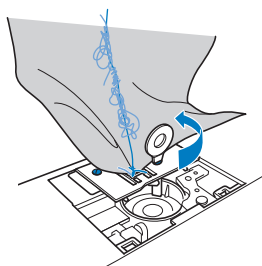

Opmerking

- Pas op dat de losse schroeven niet in de machine vallen.

11 Til de steekplaat een stukje op, knip eventuele verstrikte draad los en verwijder de steekplaat.

Verwijder de stof en draden van de steekplaat.

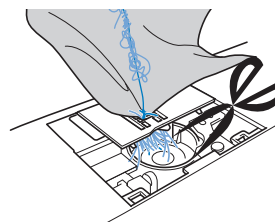

Als u de stof nog altijd niet kunt verwijderen nadat u deze stappen hebt uitgevoerd, neemt u contact op met het dichtstbijzijnde erkende Brother-servicecentrum.

12 Verwijder eventuele draden uit de grijper en rond de transporteur.

13 Draai het handwiel om de transporteur omhoog te zetten.

14 Lijn de twee schroefgaten in de steekplaat uit met de twee gaten in de bevestigingsplaat van de steekplaat en bevestig de steekplaat aan de machine.

15 Draai met uw vingers de schroef aan de rechterkant van de steekplaat losjes vast. Draai vervolgens met de schijfvormige schroevendraaier de schroef aan de linkerkant stevig vast. Draai tenslotte de schroef aan de rechterkant stevig vast.

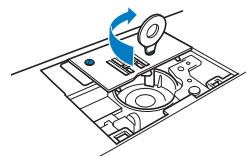

Draai het handwiel om te controleren of de transporteur soepel loopt en niet de randen van de sleuven in de steekplaat raakt.

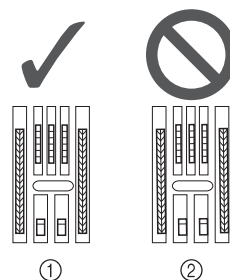

① Juiste positie van transporteur
② Onjuiste positie van transporteur



Opmerking

- Pas op dat de losse schroeven niet in de machine vallen.

- 16** Plaats het spoelhuis zo dat de ▲-markering op het spoelhuis zich tegenover de ●-markering op de machine bevindt.

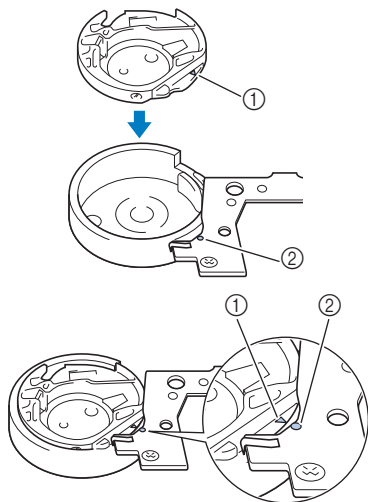

- Lijn de ▲-markering uit met de ●-markering.

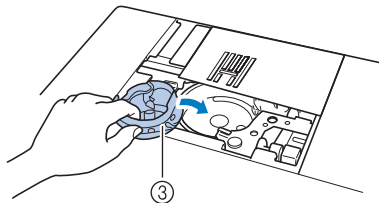

- ① ▲-markering
- ② ●-markering
- ③ Spoelhuis

- Zorg dat de aangegeven punten zijn uitgelijnd voordat u het spoelhuis installeert.

⚠ VOORZICHTIG

- Gebruik nooit een spoelhuis met krassen. Anders kan de bovendraad verstrikt raken waardoor de naald misschien breekt of de naairesultaten minder goed worden.
- Plaats het spoelhuis op de juiste manier, anders kan de naald breken.

- 17** Bevestig het steekplaatdeksel volgens stap 10 in "Grijper reinigen" op pagina A-2.

- 18** Controleer de staat van de naald en installeer de naald vervolgens.

Als de naald in slechte staat is, bijvoorbeeld verbogen, installeer dan een nieuwe naald.

- Zie "Naald controleren" en "Naald verwisselen" in het gedeelte "Basishandelingen".

⚠ VOORZICHTIG

- Gebruik nooit verbogen naalden. Verbogen naalden breken gemakkelijk, en dit kan leiden tot letsel.

💡 Opmerking

- Nadat u deze procedure hebt uitgevoerd, gaat u verder met de procedure in "Functioneren van de machine controleren" om te controleren of de machine goed werkt.

📖 Memo

- Aangezien de naald mogelijk beschadigd is geraakt toen de stof vastrakte in de machine, adviseren we u de naald te vervangen door een nieuwe.

■ Functioneren van de machine controleren

Als u de steekplaat hebt verwijderd, controleer dan het functioneren van de machine om na te gaan of de installatie correct is uitgevoerd.

- 1** Zet de machine aan.

- 2** Selecteer steek .

💡 Opmerking

- Installeer de persvoet en draad nog niet.

- 3** Draai het handwiel langzaam naar u toe (tegen de klok in) en controleer vanaf alle kanten of de naald in het midden van het gat in de steekplaat neerkomt.

Raakt de naald de steekplaat? Verwijder dan de steekplaat en installeer hem opnieuw, te beginnen met stap 13 in "Stof verwijderen uit de machine" op pagina A-8.

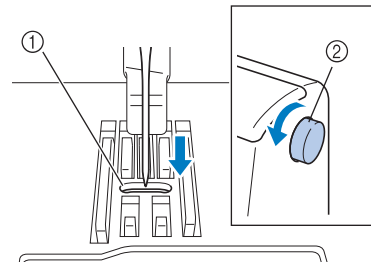

- ① Gat in de steekplaat
- ② Handwiel

- 4** Selecteer steek . Stel de steeklengte en steekbreedte in op de maximale waarde.

- Informatie over het wijzigen van de instellingen vindt u in "Steekbreedte instellen" en "Steeklengte instellen" in het gedeelte "Basishandelingen".

- 5** Draai het handwiel langzaam naar u toe (tegen de klok in) en controleer of de naaldstand en transporteur goed werken.

Als de naald of transporteur de steekplaat raakt, werkt de machine mogelijk niet goed. Neem dan contact op met het dichtstbijzijnde erkende Brother-servicecentrum.

6 Zet de machine uit en installeer de spoel en persvoet.

- Zie “De spoel installeren” en “Persvoet verwisselen” in het gedeelte “Basishandelingen”.

7 Rijg de machine goed in.

- Meer bijzonderheden over het inrijgen van de machine vindt u in “Bovendraad inrijgen” in het gedeelte “Basishandelingen”.

Memo

- De draad kan verstrikt raken wanneer de bovendraad onjuist is ingeregen. Zorg dat de machine juist is ingeregen.

8 Naai een proefstukje op een stukje katoenen stof.

Opmerking

- Wanneer het naaien niet goed gaat, ligt het mogelijk aan het onjuist inrijgen van de bovendraad of aan dunne stof. Als die proefnaaien geen goed resultaat oplevert, controleer dan hoe de bovendraad is ingeregen en controleer de stof die u gebruikt.

Wanneer de draad verstrikt is geraakt onder de spoelwinderbasis

Als het spoelopwinden start terwijl de draad niet goed onder de voorspanningsschijf van de draadgeleider voor het opwinden van de spoel is geleid, kan de draad verstrikt raken onder de spoelwinderbasis.

Wind de draad dan af volgens onderstaande procedure.

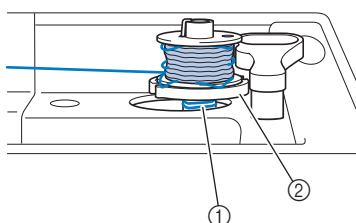

- ① Draad
- ② Spoelwinderbasis

⚠ VOORZICHTIG

- Verwijder de spoelwinderbasis niet, ook al raakt de draad verstrikt onder de spoelwinderbasis. Dit kan letsel tot gevolg hebben.
- Verwijder de schroef op de geleidestang van de spoelopwinder niet. Daarmee zou u de machine kunnen beschadigen. U kunt de draad niet afwinden door de schroef te verwijderen.

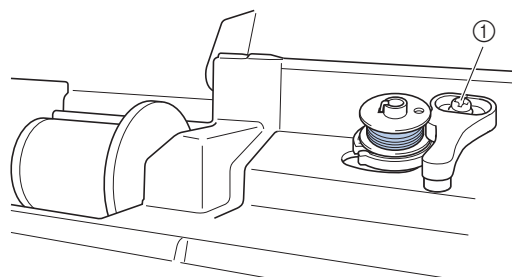

- ① Schroef van de geleidestang van de spoelopwinder

- 1** Als de draad is verstrikt onder de spoelwinderbasis, druk dan eenmaal op de “Start/Stop”-toets om het opwinden van de spoel te stoppen. Wanneer het voetpedaal is aangesloten, haalt u uw voet van het voetpedaal.

- 2** Knip met een schaar de draad af naast de draadgeleider voor het opwinden van de spoel.

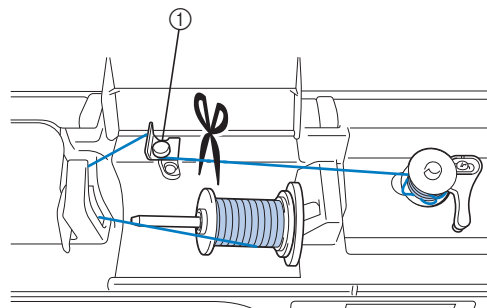

- ① Draadgeleider voor het opwinden van de spoel

- 3** Schuif de spoelwinderas naar links en verwijder de spoel van de as en knip de draad naar de spoel af om de spoel geheel van de as te kunnen verwijderen.

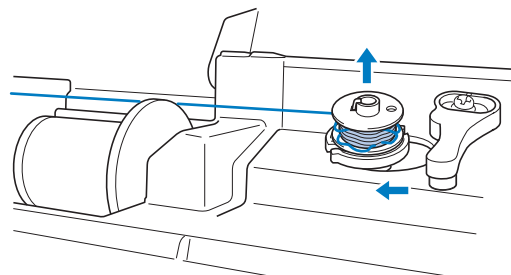

- 4 Houd met uw linkerhand het draaduiteinde vast en wind met uw rechterhand de draad af met de klok mee, zoals hieronder aangegeven.

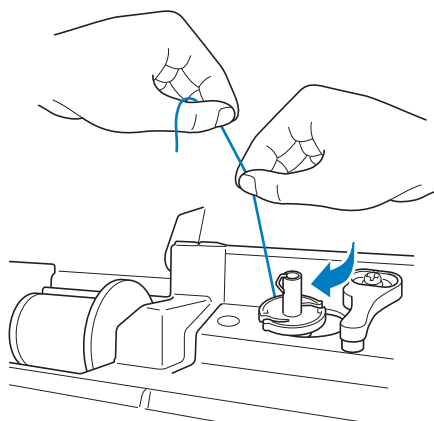

- 5 Wind de spoel opnieuw op.



Opmerking

- Zorg dat de draad correct onder de voorspanningsschijf van de draadgeleider voor het opwinden van de spoel wordt geleid.

Lijst met symptomen

■ Tijdens de voorbereidingen

Symptoom	Waarschijnlijke oorzaak	Remedie	Pagina
Kan de naald niet inrijgen.	Naald staat in onjuiste stand.	Druk op de naaldstandtoets om de naald omhoog te zetten.	B-4
	Naald is niet juist geplaatst.	Plaats de naald opnieuw op de juiste wijze.	B-31
	Naald is verdraaid, verbogen of de punt is stomp.	Vervang de naald.	B-31
	Bovendraad is niet juist ingeregen.	Raadpleeg de stappen voor het inrijgen van de machine en rijg de machine juist in.	B-23
	De naaldinrijgerhaak is verbogen en gaat niet door het oog van de naald.	Neem contact op met uw erkende Brother-dealer of het dichtstbijzijnde erkende Brother-servicecentrum.	–
	De naaldinrijgerhendel kan niet worden verplaatst of worden teruggezet in de oorspronkelijke stand.	Neem contact op met uw erkende Brother-dealer of het dichtstbijzijnde erkende Brother-servicecentrum.	–
	U gebruikt naaldformaat 65/9.	De naald is niet compatibel met de naaldinrijger. Leid de draad met de hand door het oog van de naald.	B-26
Onderdraad wordt niet netjes op de spoel gewonden.	De draad is niet goed door de draadgeleider voor het opwinden van de spoel geleid.	Leid de draad door de draadgeleider voor het opwinden van de spoel.	B-17
	De spoel draait te langzaam.	Zet de schuifknop voor snelheidsregeling naar rechts om de snelheid te verhogen.	B-17
	De draad die is uitgetrokken is niet juist op de spoel gewonden.	Wind de draad die is uitgetrokken vijf of zesmaal met de klok mee om de spoel.	B-17
	De lege spoel is niet correct geïnstalleerd op de pen.	Installeer de lege spoel op de pen en draai de spoel langzaam tot hij hoorbaar vastklikt.	B-17
Tijdens het opwinden van de spoel is de onderdraad opgewonden onder de spoelwinderbasis.	U hebt de onderdraad niet goed opgewonden. Toen u de draad aanvankelijk op de spoel wikkelde, is de onderdraad niet goed door de geleiders geleid.	Verwijder de draad die is opgewonden onder de spoelwinderbasis en wind de spoel correct op. Neem de getekende afbeeldingen boven op de machine als leidraad wanneer u de machine inrijgt om de spoel op te winden.	B-17, A-11
U kunt de onderdraad niet naar boven halen.	Naald is verdraaid, verbogen of de punt is stomp.	Vervang de naald.	B-31
	Spoel is niet juist geplaatst.	Plaats de spoel opnieuw, op de juiste wijze.	B-20
Er verschijnt niets op de display.	De hoofdschakelaar staat niet aan.	Zet de hoofdschakelaar aan.	B-10
	De stekker van het netsnoer is niet aangesloten op een stopcontact.	Sluit de stekker van het netsnoer aan op een stopcontact.	B-10
De display is beslagen.	Er zit condens op de display.	Na een tijd verdwijnt het condens.	–
De bedieningstoetsen reageren niet.	U draagt een handschoen terwijl u op de toetsen drukt. U drukt de toetsen in met een vingernagel. U gebruikt een niet-elektrostatische touchpen.	Druk de bedieningstoetsen rechtstreeks met uw vinger in. Wanneer u een in de handel verkrijgbare touchpen gebruikt, moet u opletten dat deze compatibel is met capacitatieve schermen.	B-5
De bedieningstoetsen reageren niet of zijn te gevoelig.	De gevoeligheid van de bedieningstoetsen is niet ingesteld voor de gebruiker.	Pas de gevoeligheid van de bedieningstoetsen aan.	B-15
Het naailampje gaat niet aan.	Het naailampje is beschadigd.	Neem contact op met uw erkende Brother-dealer of het dichtstbijzijnde erkende Brother-servicecentrum.	–
	“Licht” is ingesteld op “OFF” in het instellingenschermb.	Wijzig de instelling in “ON”.	B-14

Symptoom	Waarschijnlijke oorzaak	Remedie	Pagina
Borduureenheid werkt niet.	Borduureenheid is niet juist bevestigd.	Bevestig de borduureenheid op de juiste manier.	B-54
	Borduurraam is bevestigd voordat de borduureenheid geïnitieerd was.	Verwijder het borduurraam en voer het initialisatieproces correct uit.	B-55

■ Tijdens het naaien

Symptoom	Waarschijnlijke oorzaak	Remedie	Pagina
Machine werkt niet.	U hebt de "Start/Stop"-toets niet ingedrukt.	Druk op de "Start/Stop"-toets.	B-36
	De spoelwinderas staat rechts.	Verplaats de spoelwinderas naar links.	B-17
	Er is geen patroon geselecteerd.	Kies een patroon.	B-36
	Persvoet staat niet omlaag.	Zet de persvoet omlaag.	B-2
	U hebt op de "Start/Stop"-toets gedrukt terwijl het voetpedaal was aangesloten.	Verwijder het voetpedaal of gebruik het voetpedaal om de machine te bedienen.	B-38
	U hebt op de "Start/Stop"-toets gedrukt terwijl de machine is ingesteld om de breedte van zigzagsteken te regelen met de schuifknop voor snelheidsregeling.	Bedien de machine met het voetpedaal in plaats van de "Start/Stop"-toets of zet in het instellingenscherf de "Steekbreedte regeling" op "OFF".	B-13, B-38

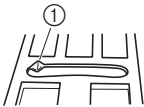
Symptoom	Waarschijnlijke oorzaak	Remedie	Pagina
Naald breekt.	Naald is niet juist geplaatst.	Plaats de naald opnieuw op de juiste wijze.	B-31
	Naaldklemschroef is niet vastgedraaid.	Draai de naaldklemschroef vast.	B-31
	Naald is verbogen of gedraaid.	Vervang de naald.	B-31
	Ongeschikte naald of draad voor gekozen stof.	Raadpleeg het diagram "Stof/draad/naald-combinaties".	B-30
	U hebt niet de juiste persvoet gebruikt.	Gebruik de aanbevolen persvoet.	B-34
	Spanning bovendraad is te hoog.	Pas de draadspanning aan.	B-42
	Er is tijdens het naaien aan de stof getrokken.	Trek niet aan de stof tijdens het naaien.	–
	Kloshouder is niet juist aangebracht.	Raadpleeg de methode voor het bevestigen van de kloshouder en bevestig de kloshouder opnieuw.	B-17
	Er zitten krassen rondom het gat in de steekplaat. * Er zit een inkeping links van de opening in de steekplaat. Dit is geen kras.	Vervang de steekplaat of neem contact op met uw erkende Brother-dealer.	A-8
	 ① Inkeping		
	Er zitten krassen rond het gat in de persvoet.	Vervang de persvoet of neem contact op met uw erkende Brother-dealer.	B-33
	Er zitten krassen op het spoelhuis.	Vervang het spoelhuis of neem contact op met uw erkende Brother-dealer.	A-2
	Naald is defect.	Vervang de naald.	B-31
	U gebruikt niet een van de spoelen die speciaal voor deze machine is ontworpen.	Onjuiste spoelen werken niet goed. Gebruik alleen spoelen die voor deze machine zijn ontworpen.	B-17
Bovendraad is niet juist ingeregen.	Raadpleeg de stappen voor het inrijgen van de machine en rijg de machine juist in.	B-23	
Spoel is niet juist geplaatst.	Plaats de spoel opnieuw, op de juiste wijze.	B-20	
De persvoet is onjuist bevestigd.	Bevestig de persvoet op de juiste wijze.	B-33	
De persvoethouderschroef zit los.	Draai de persvoethouderschroef stevig vast.	B-34	
Naald breekt.	Stof is te dik.	Gebruik stof waar de naald doorheen kan wanneer u het handwiel draait.	B-30, S-4
	Stof wordt met kracht doorgevoerd wanneer u dikke stof of dikke naden naait.	Zorg dat de stof doorvoert zonder deze met kracht duwen.	S-4
	Steeklengte is te kort.	Pas de steeklengte aan.	B-41
	U hebt geen steunstof bevestigd aan de stof waarop u borduurt.	Bevestig steunstof.	B-58
	Onderdraad onjuist opgewonden.	Gebruik een spoel die juist is opgewonden.	B-57

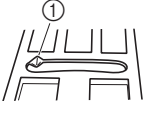
Symptoom	Waarschijnlijke oorzaak	Remedie	Pagina
Bovendraad breekt.	De machine is niet juist ingeregen (verkeerde kloshouder, kloshouder zit los, draad heeft inrijger naaldstang niet gepakt enz.).	Rijg de machine juist in.	B-23
	U gebruikt draad die in de knoop zit.	Verwijder knopen, ontwar de draad.	–
	De naald die u hebt geselecteerd is niet geschikt voor de draad die u gebruikt.	Selecteer een naald die geschikt is voor het soort draad dat u gebruikt.	B-30
	Spanning bovendraad is te hoog.	Pas de draadspanning aan.	B-42
	Draad zit verstrikt.	Knip bijvoorbeeld met een schaar de verstrikte draad af en haal deze uit de grijper enz.	A-6
	Naald is verdraaid, verbogen of de punt is stomp.	Vervang de naald.	B-31
	Naald is niet juist geplaatst.	Plaats de naald opnieuw op de juiste wijze.	B-31
	Er zitten krassen rondom het gat in de steekplaat. * Er zit een inkeping links van de opening in de steekplaat. Dit is geen kras.	Vervang de steekplaat of neem contact op met uw erkende Brother-dealer.	A-8
	 ① Inkeping		
	Er zitten krassen rond het gat in de persvoet.	Vervang de persvoet of neem contact op met uw erkende Brother-dealer.	B-33
	Er zitten krassen op het spoelhuis.	Vervang het spoelhuis of neem contact op met uw erkende Brother-dealer.	A-2
	Ongeschikte naald of draad voor gekozen stof.	Raadpleeg het diagram "Stof/draad/naald-combinaties".	B-30
	Tijdens het naaien is de draad in de knoop of verstrikt geraakt.	Rijg de boven- en onderdraad opnieuw in.	B-20, B-23
U gebruikt niet een van de spoelen die speciaal voor deze machine is ontworpen.	Onjuiste spoelen werken niet goed. Gebruik alleen spoelen die voor deze machine zijn ontworpen.	B-17	
De draad zit verstrikt aan de achterkant van de stof.	Bovendraad is niet juist ingeregen.	Raadpleeg de stappen voor het inrijgen van de machine en rijg de machine juist in. Let op dat de persvoet omhoog staat wanneer u de machine inrijgt, zodat de bovendraad de juiste spanning krijgt.	B-23, A-6
	Ongeschikte naald of draad voor gekozen stof.	Raadpleeg het diagram "Stof/draad/naald-combinaties".	B-30
De bovendraad is te strak.	De onderdraad is onjuist geplaatst.	Plaats de onderdraad op de juiste wijze.	B-20, A-5
Onderdraad breekt.	Spoel is niet juist geplaatst.	Plaats de spoel opnieuw, op de juiste wijze.	B-20
	Onderdraad onjuist opgewonden.	Gebruik een spoel die juist is opgewonden.	B-17
	Er zitten krassen op de spoel of de spoel draait niet goed.	Plaats de spoel opnieuw.	B-20
	Draad zit verstrikt.	Knip bijvoorbeeld met een schaar de verstrikte draad af en verwijder deze uit de grijper enz.	A-8
	U gebruikt niet een van de spoelen die speciaal voor deze machine is ontworpen.	Onjuiste spoelen werken niet goed. Gebruik alleen spoelen die voor deze machine zijn ontworpen.	B-17

Symptoom	Waarschijnlijke oorzaak	Remedie	Pagina
Stof rimpelt.	De boven- of onderdraad is verkeerd ingeregen.	Raadpleeg de stappen voor het inrijgen van de machine en rijg de machine juist in.	B-23
	Kloshouder is niet juist aangebracht.	Raadpleeg de methode voor het bevestigen van de kloshouder en bevestig de kloshouder opnieuw.	B-23
	Ongeschikte naald of draad voor gekozen stof.	Raadpleeg het diagram "Stof/draad/naald-combinaties".	B-30
	Naald is verdraaid, verbogen of de punt is stomp.	Vervang de naald.	B-31
	Steken zijn te lang wanneer u dunne stoffen naait.	Verkort de steeklengte.	B-41
	Draadspanning is niet juist ingesteld.	Pas de draadspanning aan.	B-42
	Onjuiste persvoet.	Gebruik de juiste persvoet.	B-34
De steek wordt niet correct genaaid.	De persvoet die u gebruikt is niet geschikt voor het soort steek dat u wilt naaien.	Installeer een persvoet die geschikt is voor het soort steek dat u wilt naaien.	B-34
	De draadspanning is niet juist.	Pas de spanning van de bovendraad aan.	B-42, A-7
	De draad zit verstrikt, bijvoorbeeld in het spoelhuis.	Verwijder de verstrikte draad. Als de draad is verstrikt in het spoelhuis, reinig dan de grijper.	A-8
	Transporteur staat omlaag.	Schuif de transporteurstandschakelaar naar rechts (▲▲▲).	B-2
Overgeslagen steken	De machine is onjuist ingeregen.	Raadpleeg de stappen voor het inrijgen van de machine en rijg de machine juist in.	B-23
	Ongeschikte naald of draad voor gekozen stof.	Raadpleeg het diagram "Stof/draad/naald-combinaties".	B-30
	Naald is verdraaid, verbogen of de punt is stomp.	Vervang de naald.	B-31
	Naald is niet juist geplaatst.	Plaats de naald opnieuw op de juiste wijze.	B-31
	Naald is defect.	Vervang de naald.	B-31
	Stof of pluisjes onder de steekplaat.	Verwijder stof of pluisjes met het schoonmaakborsteltje.	A-2
	U naait een dunne stof of stretchstof.	Naai met één vel dun papier onder de stof.	S-5, D-4
Geen steken	Naald is verdraaid, verbogen of de punt is stomp.	Vervang de naald.	B-31
	Spoel is niet juist geplaatst.	Plaats de spoel opnieuw, op de juiste wijze.	B-20
	Bovendraad is niet juist ingeregen.	Raadpleeg de stappen voor het inrijgen van de machine en rijg de machine juist in.	B-23
Hoog piepgeluid tijdens het naaien	Draad of pluisjes zitten vast in de transporteur.	Verwijder stof of pluisjes.	A-2
	Er zitten stukjes draad in de grijper vast.	Reinig de grijper.	A-2
	Bovendraad is niet juist ingeregen.	Raadpleeg de stappen voor het inrijgen van de machine en rijg de machine juist in.	B-23
	U gebruikt niet een van de spoelen die speciaal voor deze machine is ontworpen.	Onjuiste spoelen werken niet goed. Gebruik alleen spoelen die voor deze machine zijn ontworpen.	B-17
	Er zitten naaldgaten of krassen in het spoelhuis.	Vervang het spoelhuis of neem contact op met uw erkende Brother-dealer.	A-2
Stof wordt niet door de machine heen gevoerd.	Transporteur staat omlaag.	Schuif de transporteurstandschakelaar naar rechts (▲▲▲).	B-2
	Steken zitten te dicht op elkaar.	Verhoog de instelling voor de steeklengte.	B-41
	U hebt niet de juiste persvoet gebruikt.	Gebruik de juiste persvoet.	B-34
	Naald is verdraaid, verbogen of de punt is stomp.	Vervang de naald.	B-31

Symptoom	Waarschijnlijke oorzaak	Remedie	Pagina
Stof wordt niet door de machine heen gevoerd.	Draad is verstrikt.	Knip de verstrikte draad af en verwijder deze uit de grijper.	A-8
	Zigzagvoet "J" staat schuin op een dikke naad aan het begin van de steken.	Zorg met de vergrendelpen van de persvoet (zwarte knop op de linkerkant) op zigzagvoet "J" dat de persvoet horizontaal blijft tijdens het naaien.	S-4
	De persvoetdruk is onjuist ingesteld voor de stof.	Pas de persvoetdruk aan in het instellingenscherf.	B-45
De stof wordt doorgevoerd in de tegenovergestelde richting.	Het doorvoermechanisme is beschadigd.	Neem contact op met uw erkende Brother-dealer of het dichtstbijzijnde erkende Brother-servicecentrum.	-
De naald raakt de steekplaat.	De naaldklemschroef is los.	Draai de naaldklemschroef stevig vast. Vervang de naald als deze verbogen of stomp is.	B-31
	Naald is verdraaid, verbogen of de punt is stomp.	Vervang de naald.	B-31
Stof die wordt genaaid met de machine kunt u niet verwijderen.	Draad is verstrikt onder de steekplaat.	Til de stof op en knip de draden eronder af. Reinig de grijper.	A-8
Een gebroken naald is in de machine gevallen.	-	Zet de machine uit en verwijder de steekplaat. Als u de naald die in de machine is gevallen kunt zien, verwijdert u deze met een pincet. Nadat u de naald hebt verwijderd, plaatst u de steekplaat weer in de oorspronkelijke positie en installeert u een nieuwe naald. Voordat u de machine aanzet draait u het handwiel langzaam naar u toe om te controleren dat het soepel draait en dat de nieuwe naald door het midden van de opening in de steekplaat gaat. Als het handwiel niet soepel loopt of als u de naald die in de machine is gevallen niet hebt kunnen verwijderen, neemt u contact op het uw erkende Brother-dealer of het dichtstbijzijnde erkende Brother-servicecentrum.	A-8
Het handwiel draait niet soepel.	Er zit draad verstrikt in het spoelhuis.	Verwijder de draad die zit verstrikt in het spoelhuis. Installeer het spoelhuis opnieuw op de juiste wijze.	A-6, A-8

■ Na het naaien



Symptoom	Waarschijnlijke oorzaak	Remedie	Pagina
Draadspanning is onjuist.	Bovendraad is niet juist ingeregen.	Raadpleeg de stappen voor het inrijgen van de machine en rijg de machine juist in.	B-23
	Spoel is niet juist geplaatst.	Plaats de spoel opnieuw. (Als de steekplaat is verwijderd, plaats dan de steekplaat opnieuw en draai de schroeven vast alvorens het spoelhuis te installeren. Controleer of de naald door het midden van de opening in de steekplaat gaat.)	B-20, A-2
	Ongeschikte naald of draad voor gekozen stof.	Raadpleeg het diagram "Stof/draad/naald-combinaties".	B-30
	Persvoethouder is niet juist bevestigd.	Bevestig de persvoethouder op de juiste wijze.	B-33
	Draadspanning is niet juist ingesteld.	Pas de draadspanning aan.	B-42
	Onderdraad onjuist opgewonden.	Gebruik een spoel die juist is opgewonden.	B-20
	Naald is verdraaid, verbogen of de punt is stomp.	Vervang de naald.	B-31
	U gebruikt niet een van de spoelen die speciaal voor deze machine is ontworpen.	Onjuiste spoelen werken niet goed. Gebruik alleen spoelen die voor deze machine zijn ontworpen.	B-17

Symptoom	Waarschijnlijke oorzaak	Remedie	Pagina
Letterpatronen of decoratieve patronen zijn niet goed uitgelijnd.	Patrooninstellingen waren onjuist.	Wijzig de patrooninstellingen.	D-5
Patroon wordt niet goed genaaid.	U hebt niet de juiste persvoet gebruikt.	Bevestig de juiste persvoet.	B-34
	Geen steunstof gebruikt op dunne stof of stretchstof.	Bevestig steunstof.	D-4
	Draadspanning is niet juist ingesteld.	Pas de draadspanning aan.	B-42
	Tijdens het naaien is de stof getrokken, geduwd of scheef doorgevoerd.	Leid tijdens het naaien de stof met uw handen, zodat de stof in een rechte lijn wordt doorgevoerd.	B-36
	De draad zit verstrikt, bijvoorbeeld in het spoelhuis.	Verwijder de verstrikte draad. Als de draad is verstrikt in het spoelhuis, reinig dan de grijper.	A-2
Borduurpatroon wordt niet goed genaaid.	Draad is verdraaid.	Knip bijvoorbeeld met een schaar de verdraaide draad af en haal deze uit het spoelhuis enz.	A-8
	Draadspanning is niet juist ingesteld.	Pas de draadspanning aan.	B-42
	Stof is niet juist gespannen in het raam (stof te los enz.).	Als de stof niet strak in het raam is gespannen, kan het patroon niet goed uitvallen of wordt het vervormd. Plaats de stof op de juiste wijze in het raam.	B-58
	Geen steunstof of versteviging gebruikt.	Gebruik altijd steunstof, vooral bij stretchstoffen, lichte stoffen, grof geweven stoffen of stoffen waarbij het patroon kan vervormen. Neem contact op met uw erkende Brother-dealer voor de juiste steunstof.	B-58
	Er was een voorwerp bij de machine geplaatst en de borduurarm van het borduurraam heeft het voorwerp tijdens het naaien geraakt.	Als het raam ergens tegenaan komt tijdens het naaien, wordt het patroon niet goed genaaid. Leg niets neer waar het borduurraam tegenaan kan botsen tijdens het naaien.	B-57
	Stof buiten de raamranden belemmert de naaiarm, waardoor de borduureenheid niet kan bewegen.	Plaats de stof opnieuw in het borduurraam, zodanig dat de overtollige stof niet bij de naaiarm in de buurt komt en draai het patroon 180 graden.	B-58
	Stof is te zwaar, waardoor de borduureenheid niet vrij kan bewegen.	Leg een groot, dik boek of vergelijkbaar voorwerp onder de bovenkant van de arm om de zware kant enigszins omhoog te tillen, waardoor de borduureenheid evenwijdig komt te staan.	-
Borduurpatroon wordt niet goed genaaid.	Stof hangt van de tafel af.	Als de stof van de tafel hangt tijdens het borduren, kan de borduureenheid niet vrij bewegen. Leg de stof zo neer dat ze niet van de tafel hangt (of houd de stof vast om te voorkomen dat ze gaat slepen).	B-57
	Stof zit vast of is ergens aan blijven haken.	Stop de machine en leg de stof zo neer dat ze niet vast komt te zitten of blijft haken.	-
	Borduurraam is verwijderd tijdens het naaien (bijvoorbeeld om het spoel opnieuw te plaatsen). Er is tegen de persvoet aangestoten of hij is verplaatst terwijl het borduurraam werd verwijderd of aangebracht, of de borduureenheid is verplaatst.	Als er tegen de persvoet wordt gestoten of de borduureenheid beweegt tijdens het naaien, valt het patroon niet goed uit. Wees voorzichtig wanneer u het borduurraam verwijderd of opnieuw bevestigt tijdens het naaien.	B-62
	Steunstof is onjuist bevestigd. De steunstof is bijvoorbeeld kleiner dan het borduurraam.	Bevestig de steunstof op de juiste wijze.	B-58
Er komen tijdens het borduren lussen op de stof.	Draadspanning is niet juist ingesteld.	Pas de draadspanning aan.	E-26
	De combinatie van spoelhuis en onderdraad is onjuist.	Neem een ander spoelhuis of een andere onderdraad om wel de juiste combinatie te krijgen.	B-57

Foutmeldingen

Wanneer u onjuiste bewerkingen uitvoert, verschijnen meldingen en advies op de display. Volg de aanwijzingen op de display. Als u op drukt of de bewerking correct uitvoert terwijl de foutmelding wordt weergegeven, verdwijnt de melding.

	Foutmeldingen	Oorzaak/Oplossing
1	Er is een storing opgetreden. Zet de machine uit en weer aan.	Deze melding verschijnt als een storing optreedt. Zet de machine uit en weer aan. Als deze melding steeds opnieuw verschijnt, is er mogelijk sprake van een storing. Neem contact op met uw erkende Brother-dealer of het dichtstbijzijnde erkende Brother-servicecentrum.
2	Kan de configuratie van de letters niet wijzigen.	Deze melding verschijnt wanneer er te veel letters zijn en de booglay-out voor letters onmogelijk is.
3	U kunt het lettertype niet wijzigen aangezien sommige letters niet zijn inbegrepen in het geselecteerde lettertype.	Deze melding verschijnt wanneer u het lettertype van het te borduren letterpatroon wijzigt in een type dat de in het patroon gebruikte letters niet bevat.
4	Kan de gegevens voor het geselecteerde patroon niet herkennen. De gegevens zijn misschien corrupt. Zet de machine uit en weer aan.	Deze melding verschijnt wanneer u ongeldige patroongegevens probeert op te halen. Controleer de patroongegevens, aangezien elk van onderstaande situaties de oorzaak kan zijn. <ul style="list-style-type: none"> • De patroongegevens zijn beschadigd. • De gegevens die u probeert op te halen zijn gemaakt met het gegevensontwerpsysteem van een andere fabrikant. Zet de machine uit en weer aan om de normale staat te herstellen.
5	Controleer de bovendraad en rijg deze opnieuw in. Sjekk overtråden og tre den eventuelt p nytt.	Deze melding verschijnt wanneer de bovendraad is gebroken of niet goed is ingeregen en u op de "Start/Stop"-toets drukt.
6	Gegevens volume is te groot voor dit patroon.	Deze melding verschijnt wanneer de patronen die u wijzigt te veel geheugen in beslag nemen, of wanneer u meer patronen bewerkt dan het geheugen kan bevatten.
7	Zet de knoopsgathendel omlaag.	Deze melding verschijnt wanneer de knoopsgathendel omhoog staat, u een knoopsgatsteek hebt geselecteerd en u op de "Start/Stop"-toets drukt.
8	Zet de persvoethendel omlaag.	Deze melding verschijnt wanneer u een toets, bijvoorbeeld de "Start/Stop"-toets indrukt, terwijl de persvoet omhoog staat.
9	U kunt niet meer patronen toevoegen aan deze combinatie.	Deze melding verschijnt wanneer u probeert meer dan 70 decoratieve steken te combineren.
10	Onvoldoende opslagruimte.	Deze melding verschijnt wanneer het geheugen vol is en de steek of het patroon niet kan worden opgeslagen.
11	Onvoldoende geheugen beschikbaar om het patroon op te slaan. Een ander patroon wissen?	Deze melding verschijnt wanneer het geheugen vol is en de steek of het patroon niet kan worden opgeslagen.
12	OK om het vorige geheugen op te roepen en opnieuw te gebruiken?	Dit bericht verschijnt als u de machine uitzet tijdens het borduren en weer aanzet. Druk op <input type="button" value="OK"/> om de machine weer in de staat te brengen (patroonpositie en aantal steken) toen u hem uitzette. Volg de procedure die is beschreven in "Wanneer de draad afbreekt tijdens het naaien" op pagina E-24 om de naaldstand uit te lijnen en de rest van het patroon te borduren.
13	Patroon valt deels buiten het borduurraam.	Dit bericht verschijnt wanneer het gecombineerde letterpatroon te groot is voor het borduurraam. U kunt het patroon 90 graden draaien en verdergaan met het combineren van letters.
14	Patroon valt deels buiten het borduurraam. Voeg geen extra letters toe.	Dit bericht verschijnt wanneer het gecombineerde letterpatroon te groot is voor het borduurraam. Wijzig het formaat van het letterpatroon of de lay-out van de patronen, zodat het geheel in het borduurraam past. Als "Borduurraam identificatie weergave" is ingesteld op "ON", is het misschien raadzaam dit op "OFF" te zetten of een groter borduurraam te selecteren.
15	Patroon valt deels buiten het borduurraam. U kunt deze functie op dit moment niet gebruiken.	Deze melding verschijnt wanneer u het te borduren letterpatroon vergroot/verkleint, of schakelt tussen horizontaal/verticaal schrijven, zodat het te groot wordt voor het borduurraam.
16	Preventief onderhoud is aanbevolen.	Dit bericht verschijnt wanneer de machine onderhoud nodig heeft. (pagina A-3)
17	Zet de knoopsgathendel omhoog.	Deze melding verschijnt wanneer de knoopsgathendel omlaag staat, u een andere steek dan een knoopsgat hebt geselecteerd en u op de "Start/Stop"-toets enz. drukt.

	Foutmeldingen	Oorzaak/Oplossing
18	Geselecteerd patroonveld valt deels buiten het borduurraam.	Deze melding verschijnt wanneer het borduurpatroon dat u selecteert groter is dan het grote borduurraam. Verklein het patroon of selecteer een ander patroon. Deze melding verschijnt wanneer u een borduurpatroon selecteert dat groter is dan het borduurraam dat u selecteerde toen u "Borduurraam identificatie weergave" instelde op "ON".
19	De onderdraad is bijna op.	Deze melding verschijnt wanneer de onderdraad bijna op is. Volg de procedure die is beschreven in "Als de onderdraad bijna op is" op pagina E-23.
20	De veiligheidsvoorziening voor het spoelwinden is in werking getreden. Is de draad verstrikt geraakt?	Deze melding verschijnt wanneer de spoel wordt opgewonden en de motor vastloopt omdat de draad verstrikt raakt enz.
21	 De borduurarm van de Borduureenheid zal bewegen. Houd uw handen enz. uit de buurt van de borduurarm.	Deze melding verschijnt voordat de borduureenheid beweegt.
22	De zakken zijn vol. Wis een patroon.	Deze melding verschijnt wanneer het geheugen vol is en u een patroon moet verwijderen.
23	 De veiligheidsvoorziening is geactiveerd. Is de draad verstrikt geraakt? Is de naald verbogen?	Deze melding verschijnt wanneer de motor vastloopt door verstrikte draden of vanwege andere redenen die met de draadtoevoer te maken hebben.
24	De "Start/Stop"-toets werkt niet wanneer het voetpedaal is aangesloten. Verwijder het voetpedaal.	Deze melding verschijnt wanneer u op de "Start/Stop"-toets drukt om naaisteken, lettersteken en decoratieve steken te naaien terwijl het voetpedaal is aangesloten.
25	Een van deze patronen kan niet worden opgeslagen op een USB-medium. Sla het patroon op in het geheugen van de machine.	Naargelang het patroon is het misschien niet mogelijk om het op te slaan op een USB-stick.
26	U kunt dit patroon niet gebruiken.	Deze melding verschijnt wanneer u een patroon probeert op te halen dat u niet kunt gebruiken op deze machine.
27	Dit USB-medium kan niet worden gebruikt.	Deze melding verschijnt wanneer u een incompatibel medium gebruikt.
28	 Zet de machine uit en vervang de steekplaat.	Deze melding verschijnt wanneer u een steekpatroon probeert te naaien met een andere steek dan de rechte steek (middelste naaldstand), terwijl de steekplaat voor rechte steken is geplaatst. Deze melding verschijnt ook wanneer u de steekplaat verwijdert terwijl de machine aan staat.
29	Fout op USB-medium	Deze melding verschijnt wanneer een fout optreedt met de USB-stick.
30	USB-medium is niet geladen. Laad het USB-medium.	Deze melding verschijnt wanneer u een patroon probeert op te halen of op te slaan terwijl geen USB-stick is geplaatst.
31	Wanneer de schuifknop voor de snelheidsregeling is ingesteld op de zigzagsteekbreedte, werkt de "Start/Stop"-toets niet.	Deze melding verschijnt wanneer u de schuifknop voor de snelheidsregeling hebt afgesteld op het regelen van de zigzagsteekbreedte en u op de "Start/Stop"-toets drukt. Stel "Steekbreedte regeling" in op "OFF" in het instellingenscherf (pagina B-13), of bedien de machine met het voetpedaal.
32	F**	Als foutmelding "F**" verschijnt op de display terwijl u de machine gebruikt, werkt de machine mogelijk niet goed. Neem contact op met uw erkende Brother-dealer of het dichtstbijzijnde erkende Brother-servicecentrum.

De software van uw machine upgraden met een USB-stick.

Met een USB-stick kunt u software voor uw machine upgraden.

Wanneer een upgradeprogramma beschikbaar is op "<http://support.brother.com/>", download het bestand/de bestanden dan volgens de aanwijzingen op de website en onderstaande stappen.

Opmerking



- Wanneer u de upgrade uitvoert met een USB-stick controleert u alvorens de upgrade te starten dat geen andere gegevens dan het upgradebestand zijn opgeslagen op de USB-stick.
- U kunt het upgradebestand ophalen van een USB-stick van elke grootte.

- 1** Zet de machine aan terwijl u  (naaldstandtoets) langdurig indrukt.

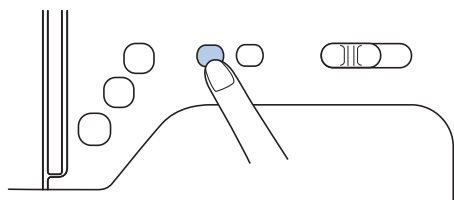

→ Onderstaand scherm verschijnt.



- 2** Plaats de USB-stick in de USB-poort van de machine. Het medium mag alleen het upgradebestand bevatten.

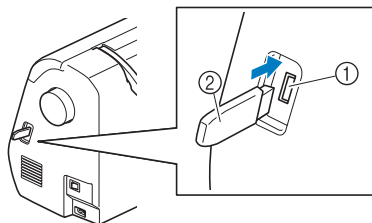

- ① USB-poort
② USB-stick

Opmerking



- Wanneer u een USB-stick met toegangsindicator gebruikt, gaat deze knipperen nadat u het medium in de machine hebt geplaatst. Het kan 5 à 6 seconden duren voordat het medium wordt herkend. (Hoe lang dit duurt, hangt af van de USB-stick.)

- 3** Druk op .

→ Onderstaand scherm verschijnt.

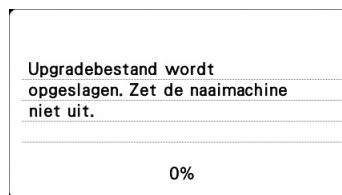

Opmerking



- Als een fout optreedt, verschijnt een foutmelding in tekst. Schakel dan de machine uit en start de procedure opnieuw vanaf stap **1**.

- 4** Wanneer onderstaand scherm verschijnt, is de upgrade voltooid.

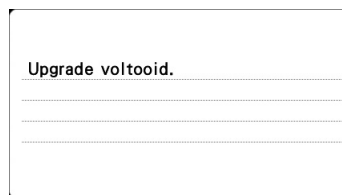

- 5** Verwijder de USB-stick en Zet de machine uit en weer aan.

Index

Cijfers

1/4-inch quiltvoet	S-29
1/4-inch quiltvoet met geleider	S-29
7 mm satijnsteken	D-2

A

Aan elkaar zetten	S-28
Aan/uitschakelaar	B-3
Aansluiting voetpedaal	B-3
Accessoireruimte	B-5
Accessoires	
bijgeleverde accessoires	B-6
optionele accessoires	B-7
Accessoiretafel	B-2
Achteruit/verstevigingssteken	B-39
Achteruitsteektoets	B-4, B-39
Afwerksteken	S-12, S-13
Ajour	S-45
Appliceren	S-27
applicatie maken met kaderpatroon	E-20
met een borduurraampatroon	E-18
Automatisch draadknippen	B-44
Automatische verstevigingssteektoets	B-39

B

Ballpointnaald	B-30
Basisprincipes van het naaien	B-36
Basissteken	S-7
bediening van de display	B-11
Bedieningspaneel	B-2, B-5
Bedieningsproblemen	A-5
Bedieningsproblemen oplossen	A-5
Bedieningsprocedures	B-16
Bedieningssignaal	A-4
Bedieningstoetsen	B-4, B-5, B-15
Beginpunttoets	E-15
Bevestigen persvoethouder	B-34
Bevestigingsleuf voor kniehevel	B-2, B-45
Bewerken	
lettersteken en decoratieve steken	D-7
MY CUSTOM STITCH	D-20
Blindzoomsteek	S-9
Bochten naaien	S-2
Borduren	B-66
automatische draadknipfunctie (EINDE KLEUR KNIPPEN)	E-28
garenkleur	B-67
kleine stukjes stof	B-61
linten of band	B-61
opnieuw beginnen vanaf het begin	E-24
randen of hoeken	B-61
Verder gaan met borduren nadat u de machine hebt uitgezet	E-24
Borduren, patroon	B-66
Borduurcombinatie	
functies van de toetsen	E-5
garenkleur wijzigen	E-7
gecombineerde patronen	E-13, E-14
Borduureenheid	B-4
bevestigen	B-54
borduurarm	B-54
verwijderen	B-55
Borduureenheid verwijderen	B-55

Borduurpatronen

applicatie maken met een kaderpatroon	E-20, E-21
bewerken	E-5
combineren	E-13
ophalen	E-34
opslaan	E-32, E-33
patronen met applicatie	E-18
positie controleren	B-65
positie uitlijnen	E-15
selecteren	E-2
Borduurpatronen selecteren	B-64
Borduurraamdisplay	E-28
Borduurramen	
gebruik van het borduurvel	B-60
soorten	B-58
stof plaatsen	B-59
verwijderen	B-63
Borduurtoets	B-5, E-15
Borduurvel	B-60
Borduurvoet installeren	B-52
Bovendeksel	B-2
Bovendraad	B-23
Bovendraadspanning	B-42
Boventransportvoet	S-30
Broekspijnen	S-2

C

Cilindrische stukken	S-2
Controlettoets	B-65

D

Decoratieve steken en patronen	D-2
Display	
reinigen	A-2
display	B-5
Draad automatisch knippen	B-44
Draadafknijptoets	B-4
Draadafsnijder	B-2, B-38
Draaddichtheidstoets	D-9
Draadgeleider voor het opwinden van de spoel	B-2, B-17
Draadgeleiderplaat	B-2
Draadgeleiders op de naaldstang	B-3
Draadknippen automatisch	B-44
Draadspanning	E-26
Draadspanning aanpassen	B-42
Drievoudige stretchsteek	S-7, S-36
Druktoetsen	B-5

E

Enkele/drievoudige-steektoets	D-21
Enkele/meerdere stekentoets	D-9
Evenwijdige marge	S-3

F

Fagotwerk	S-42
Fantasiequiltten (vrij quilten)	S-31
Fantasiequiltsteek	S-28
Foutmeldingen	A-20
Functies van de toetsen	
borduurinstellingen	E-15
lettertype bewerken	E-9
MY CUSTOM STITCH	D-20
patronen bewerken	E-5

A

ONDERHOUD EN PROBLEEMOPLOSSING

- G**
- Garenkleur B-67
 - Garenkleurentoets E-7
 - Gladde transportvoet S-5
 - Grijper A-2
 - Groeperentoets D-22
 - Groottekeuzetoets D-8
 - Groottetoets E-6
- H**
- Handmatig naald inrijgen B-26
 - Handvat B-3
 - Handwiel B-3
 - Helpstoets B-5, B-16
 - Hoofdschakelaar B-3
 - Horizontaal stikken S-40
 - Horizontale klossen B-27
- I**
- Inrijgen naald B-25
 - Installeren van spoel B-20
 - Instellen draadspanning B-42
 - Instellen steekbreedte B-41
 - Instellen steeklengte B-41
 - Instellingen
 - automatisch draadknippen E-28
 - automatische verstevigingssteken B-39
 - draadspanning E-26
 - schermtaal B-15
 - Instellingstoets B-5
 - Instellingstoets D-21
 - Invoegentoets D-22
- K**
- Klos voor bovendraad B-23
 - Klosnetje B-18
 - Kniehevel B-45
 - Knip/spanningstoets E-26
 - Knoopgeleiderplaat S-16
 - Knoopsgaten naaien S-15
 - Knoopsgathendel B-3, S-17
 - Knoopsgatsteek S-15
 - Knopen aanzetten S-18
 - Kruissteken D-2
- L**
- L/R-verschuiving B-42
 - Leer/vinyl S-5
 - Letters
 - borduurcombinatie E-2
 - lettersteken en decoratieve steken D-2
 - Lettersteken D-2
 - Lettersteken en decoratieve steken
 - aanpassingen D-5
 - bewerken D-7
 - combineren D-11
 - naaien D-4
 - ophalen D-16
 - opslaan D-14, D-15
 - selecteren D-2
 - Lichte stof S-5
- M**
- Machine, buitenkant reinigen A-2
 - Map "bPocket" B-16, D-15, D-23, E-33
 - Marge, evenwijdig S-3
 - Markering op de steekplaat S-3
 - Meandersteken S-27
- N**
- Meerkleurentoets E-9
 - Meldingen op display A-20
 - MY CUSTOM STITCH
 - functies van de toetsen D-20
 - gegevens opgeven D-20
 - ontwerpen D-18
 - ophalen D-23
 - opslaan D-23
 - opslaan in uw lijst D-23
- N**
- Naaien met de tweelingnaald B-27
 - Naaistekentoets B-5
 - Naald
 - inrijgen B-25
 - soorten en maten naalden en het gebruik B-30
 - staat B-31
 - stand S-8
 - verwisselen B-31
 - Naald controleren B-31
 - Naald handmatig inrijgen B-26
 - Naald verwisselen B-31
 - Naaldinrijger B-25
 - Naaldinrijgerhendel B-2
 - Naaldstandtoets B-4
 - Namen en functies van onderdelen B-2
 - Nostalgische steken naaien S-45
- O**
- Onderdraad
 - omhoog halen B-27
 - opwinden B-17
 - Onderdraad naar boven halen B-27
 - Onderhoud A-2
 - Ontgrendelknop B-55
 - Oogje stikken S-39
 - Ophalen
 - geheugen van de machine D-16, E-34
 - lettersteken en decoratieve steken D-16
 - MY CUSTOM STITCH-ontwerpen D-23
 - USB-medium D-16, E-34
 - Opslaan
 - geheugen van de machine D-14, E-32
 - lettersteken en decoratieve steken D-14
 - MY CUSTOM STITCH-ontwerpen D-23
 - USB-medium D-15, E-33
 - Optionele accessoires B-7
 - Opwinden spoel B-17
- P**
- Parallele steken B-27
 - Passepoil plaatsen S-25
 - Patchwork S-27, S-28
 - Patronen combineren
 - borduurpatronen E-13
 - lettersteken en decoratieve steken D-11
 - Patroon borduren B-66
 - Patroonafbeeldingstoets B-65, D-10
 - Persvoet
 - druk aanpassen B-45
 - Persvoet verwisselen B-33
 - Persvoet-/naaldwisseltoets B-5
 - Persvoethouder B-3
 - Persvoethouder bevestigen B-34
 - Persvoethouder verwijderen B-34
 - Pieptoon A-4
 - Pijltjestoetsen D-21, E-6, E-13
 - Platte naald S-45
 - Positie uitlijnen E-15
 - Probleemoplossing A-5
 - Proefnaaien S-2

Q

Quilten	S-30
Quilten uit de vrije hand	
open quiltvoet "O" voor quilten uit de vrije hand	S-31
quiltvoet "C" voor quilten uit de vrije hand	S-32
quiltvoet "E" voor quilten uit de vrije hand	S-33
Quiltgeleider	S-31

R

Rafelen voorkomen	S-12
Rangschiktoets	E-12
Rechte steek	S-7, S-20, S-28
Reinigen	
buitenkant machine	A-2
display	A-2
grijper	A-2
Rijgsteek	S-7
Rits inzetten	
in het midden	S-20, S-24
zij	S-21
Rotatietoets	E-7

S

Satijnsteken	S-35, D-2
Schelprijgsteken naaien	S-44
Schelpsteken	S-43
Schermbreedte voor selectie naaisteken	B-12
Schuifknoop voor snelheidsregeling	B-4, S-35
Selecteren borduurpatroon	B-64
Smocksteken naaien	S-43
Soorten borduurpatronen	B-64
Soorten steken	B-36
Spatiëringtoets	E-10
Spiegeltoets	B-44, D-8, E-7
Spoel	
bijna leeg	E-23
installeren	B-20
opwinden	B-17
huis	B-3, B-57
verwijderen	A-2
deksel	B-3
opwinder	B-2
werkzaamheden	B-36
patronen	D-13
stappen voor borduren	B-51
"Start/Stop"-toets	B-4
breedte instellen	B-41
dichtheidstoets	E-8
geleidervoet	S-3
instellingen	B-46
lengte instellen	B-41
plaat	B-3
plaatdeksel	B-3
spiegelen	B-44
stof	B-58
stoppen	S-37
steek	S-36
stretchstof	S-5

T

Terug naar begintoes	D-9
Terugtoets	B-5
Testtoets	D-23
Tips	S-2
Toets Volgende pagina	B-5
Toets Vorige pagina	B-5
Tornmesje	S-17
Touchpen	B-5, B-15
Transporteur	B-3
Transporteurstandschaakelaar	B-3, S-32

Trenssteek	S-36
Tweelingnaald	B-27

U

Upgrade	A-22
USB-medium	
bruikbaar	D-14, E-31
ophalen	D-16, E-34
opslaan	D-15, E-33
USB-poort aansluiting	B-3
voor media	D-15, E-33

V

Van naairichting veranderen	S-2
Ventilatieopening	B-3
Veranderen naairichting	S-2
Verbindingssteken naaien	S-44
Verborgen naden	S-20
Verlengtoets	D-8
Verstelbare ritsvoet/paspelvoet	S-24
Verstevigingssteek	S-36
Verstevigingssteektoets	B-4, B-39
Verwijderen persvoethouder	B-34
Verzorging	A-2
Voedingsaansluiting	B-3
Voetpedaal	B-38
Voorraanzicht	B-2
Vooruit/achteruittoets	E-24

Z

Zigzagbreedte aanpassen	B-41
Zigzagsteken	S-13, S-27
Zijsnijder	S-13
Zoemer	A-4
Zware stof	S-4

A

ONDERHOUD EN PROBLEEMOPLOSSING

Ga naar <http://support.brother.com/> voor productondersteuning en antwoorden op veelgestelde vragen (FAQs).

Dutch
888-L01/L03/K02
Printed in Vietnam



XG5506-001