

Bedieningshandleiding

Borduurmachine

Productcode: 882-D82

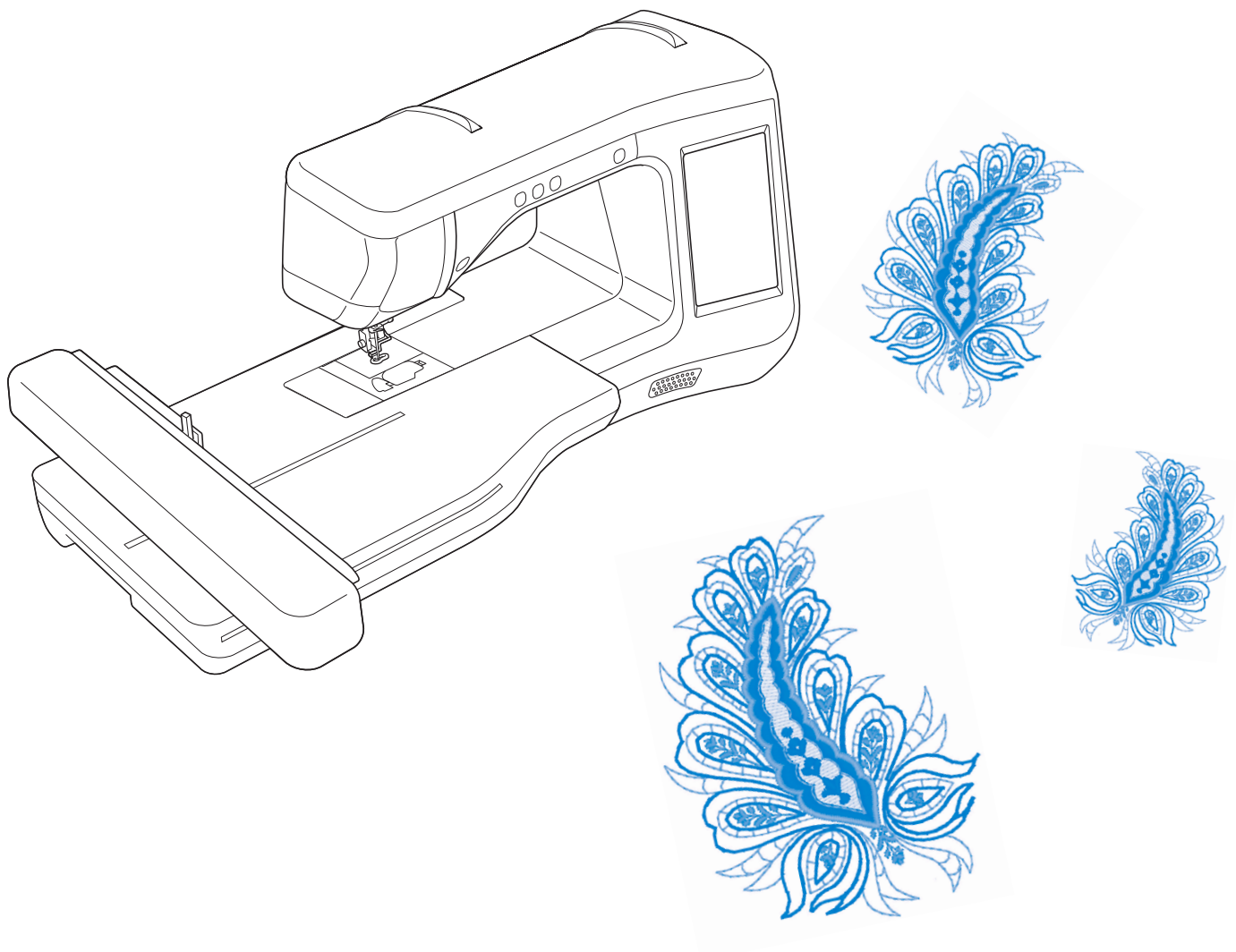

Lees dit document voordat u de machine gebruikt.
Houd dit document bij de hand, zodat u het kunt raadplegen.

IMPORTANT:

READ BEFORE DOWNLOADING, COPYING, INSTALLING OR USING.

By downloading, copying, installing or using the software you agree to this license. If you do not agree to this license, do not download, install, copy or use the software.

Intel License Agreement For Open Source Computer Vision Library

Copyright © 2000, Intel Corporation, all rights reserved. Third party copyrights are property of their respective owners.

Redistribution and use in source and binary forms, with or without modification, are permitted provided that the following conditions are met:

- Redistribution's of source code must retain the above copyright notice, this list of conditions and the following disclaimer.
- Redistribution's in binary form must reproduce the above copyright notice, this list of conditions and the following disclaimer in the documentation and/or other materials provided with the distribution.
- The name of Intel Corporation may not be used to endorse or promote products derived from this software without specific prior written permission.

This software is provided by the copyright holders and contributors "as is" and any express or implied warranties, including, but not limited to, the implied warranties of merchantability and fitness for a particular purpose are disclaimed. In no event shall Intel or contributors be liable for any direct, indirect, incidental, special, exemplary, or consequential damages (including, but not limited to, procurement of substitute goods or services; loss of use, data, or profits; or business interruption) however caused and on any theory of liability, whether in contract, strict liability, or tort (including negligence or otherwise) arising in any way out of the use of this software, even if advised of the possibility of such damage.

All information provided related to future Intel products and plans is preliminary and subject to change at any time, without notice.

SD is een gedeponoerd handelsmerk of handelsmerk van SD-3C, LLC.

CompactFlash is een gedeponoerd handelsmerk van Sandisk Corporation.

Memory Stick is een gedeponoerd handelsmerk van Sony Corporation.

SmartMedia is een gedeponoerd handelsmerk of handelsmerk van Toshiba Corporation.

MultiMediaCard (MMC) is een gedeponoerd handelsmerk of handelsmerk van Infineon Technologies AG.

xD-Picture Card is een gedeponoerd handelsmerk van Fuji Photo Film Co. Ltd.

IBM is een gedeponoerd handelsmerk van International Business Machines Corporation.

Microsoft, Windows en Windows Vista zijn gedeponoerde handelsmerken of handelsmerken van Microsoft Corporation.

Elk bedrijf waarvan de software wordt genoemd in deze gebruiksaanwijzing heeft een softwarelicentieovereenkomst voor zijn speciale programma's.

Alle andere merken en productnamen die in deze gebruiksaanwijzing worden genoemd, zijn gedeponoerde handelsmerken van de betreffende bedrijven. De uitleg van tekens zoals ® en ™ is niet duidelijk beschreven in de tekst.

INLEIDING

Gefeliciteerd met de aanschaf van deze machine. Alvorens de machine te gebruiken dient u zorgvuldig de "BELANGRIJKE VEILIGHEIDSINSTRUCTIES" te lezen. Vervolgens bestudeert u deze handleiding zodat u de diverse functies goed gebruikt.

Nadat u de handleiding hebt gelezen, bergt u deze op een handige plek op. Dan kunt u de handleiding zo nodig raadplegen.

BELANGRIJKE VEILIGHEIDSINSTRUCTIES

Lees eerst deze veiligheidsinstructies alvorens de machine in gebruik te nemen.

⚠ GEVAAR - Verminder de kans op elektrische schok

- 1 Neem altijd de stekker uit het wandstopcontact: direct na gebruik; voordat u de machine reinigt; wanneer u onderhoud pleegt aan de machine; of wanneer u de machine onbeheerd achterlaat.

⚠ WAARSCHUWING - Verklein de kans op brandwonden, brand, elektrische schok of letsel.

- 2 Neem altijd de stekker uit het stopcontact wanneer u servicehandelingen verricht die u als gebruiker volgens de bedieningshandleiding moet uitvoeren.

- Voordat u de stekker uit het stopcontact haalt, zet u de machine eerst op "O" (uit). Vervolgens pakt u de netstekker beet en trekt u deze uit het stopcontact. Trek niet aan het snoer.
- Sluit de machine rechtstreeks op een stopcontact aan. Gebruik geen verlengsnoeren.
- Haal altijd de stekker uit het stopcontact bij een stroomstoring.

- 3 Gevaren in verband met elektriciteit:

- Sluit de machine aan op een stopcontact met wisselstroom binnen het op de kenplaat aangegeven bereik. Sluit de machine niet aan op een stopcontact met gelijkstroom of omvormer. Als u niet zeker weet welke stroomvoorziening u hebt, neem dan contact op met een gekwalificeerd elektricien.
- Deze machine is alleen goedgekeurd voor gebruik in het land van aanschaf.

- 4 Gebruik de machine beslist niet als een snoer of stekker beschadigd is; als de machine niet goed werkt; als de machine is gevallen of beschadigd; of als u water op de machine hebt gemorst. Breng de machine naar de dichtstbijzijnde erkende dealer voor onderzoek, reparatie, elektrische of mechanische aanpassingen.

- Of de machine in gebruik is of niet, wanneer u iets ongebruikelijks opmerkt aan de machine - geur, hitte, verkleuring of vervorming - stopt u onmiddellijk en neemt u de netstekker uit het stopcontact.
- Wanneer u de machine vervoert, draagt u deze aan het handvat. Wanneer u de machine optilt aan een ander onderdeel dan het handvat, kan de machine beschadigen of vallen. Dit kan letsel veroorzaken.
- Wanneer u de machine optilt, mag u geen plotselinge of onvoorzichtige bewegingen maken. U kunt dan letsel oplopen aan uw rug of knieën.

5 Houd altijd uw werkvlak vrij:

- Gebruik de machine nooit wanneer de ventilatieopeningen zijn geblokkeerd. Houd de ventilatieopeningen van de machine en het voetpedaal vrij van stof, pluïsjes en stukken stof.
- Gebruik geen verlengsnoeren. Sluit de machine rechtstreeks op een stopcontact aan.
- Zorg dat er nooit iets in een opening valt en steek geen voorwerpen in een opening.
- Gebruik de machine niet wanneer spuitbussen worden gebruikt of zuurstof wordt toegediend.
- Gebruik de machine niet in de buurt van een warmtebron, zoals fornuis of strijkbout. Anders kan de machine, het netsnoer, het kledingstuk dat u naait ontvlammen. Dit kan leiden tot brand of een elektrische schok.
- Plaats deze machine niet op een wankel of scheef oppervlak. Dan kan de machine vallen, en dit kan letsel veroorzaken.

6 Wees vooral voorzichtig tijdens het borduren:

- Let altijd goed op de naald. Gebruik geen verbogen of beschadigde naalden.
- Blijf met uw vingers uit de buurt van alle bewegende onderdelen. Let vooral op bij de naald.
- Zet de machine op de stand "O" (uit) wanneer u iets aanpast in de buurt van de naald.
- Gebruik nooit een beschadigde of onjuiste steekplaat. Daardoor kan de naald breken.
- Duw of trek de stof niet tijdens het borduren.

7 Deze machine is geen speelgoed:

- Let goed op wanneer kinderen in de buurt zijn terwijl u de machine gebruikt.
- Houd de plastic zak waarin de machine werd geleverd buiten bereik van kinderen, of gooi de zak weg. Laat nooit kinderen met de zak spelen. Ze zouden hierin kunnen stikken.
- Gebruik de machine niet buiten.

8 Voor een langere levensduur:

- Zet de machine niet weg op een plaats met direct zonlicht of een hoge vochtigheidsgraad. Gebruik of plaats de machine niet vlakbij de verwarming, een strijkijzer, halogeenlamp of andere warme voorwerpen.
- Maak voor het reinigen van de behuizing alleen gebruik van neutrale zeep of reinigingsmiddelen. Benzene, thinner en schuurmiddelen kunnen de behuizing en de machine beschadigen en mogen nooit worden gebruikt.
- Raadpleeg altijd de bedieningshandleiding als u delen, de persvoet, de naald of andere onderdelen vervangt of installeert om te zorgen dat dit juist gebeurt.

9 Voor reparatie of bijstelling:

- Als de verlichtingsunit beschadigd is, moet deze worden vervangen door een erkende dealer.
- Indien de machine een defect vertoont of moet worden bijgesteld, kijk dan eerst aan de hand van het overzicht voor probleemoplossing achterin deze bedieningshandleiding of u de machine zelf kunt controleren of bijstellen. Als u het probleem daarmee niet kunt oplossen, raadpleeg dan uw plaatselijke erkende Brother-dealer.

Gebruik deze machine alleen voor de bestemde doeleinden, zoals beschreven in deze handleiding.

Gebruik alleen door de fabrikant aanbevolen accessoires zoals beschreven in deze handleiding.

Gebruik alleen de interfacekabel (USB-kabel) die bij deze machine is geleverd.

Gebruik uitsluitend de sensorpen die bij deze machine is geleverd.

Gebruik slechts de muis die specifiek is bedoeld voor deze machine.

De inhoud van deze handleiding en de specificaties van dit product kunnen zonder kennisgeving worden gewijzigd.

Meer informatie over onze producten en updates vindt u op onze website www.brother.com

BEWAAR DEZE INSTRUCTIES

Deze machine is bedoeld voor huishoudelijk gebruik.

VOOR GEBRUIKERS BUITEN DE CENELEC-LANDEN

Dit apparaat is niet bedoeld voor gebruik door personen (kinderen inbegrepen) met beperkte lichamelijke, zintuiglijke of geestelijk vermogens, tenzij onder toezicht of met instructies over het gebruik van het apparaat door degene die verantwoordelijk is voor hun veiligheid. Let goed op dat kinderen niet met het apparaat spelen.

VOOR GEBRUIKERS BINNEN DE CENELEC-LANDEN

Dit apparaat kan gebruikt worden door kinderen vanaf 8 jaar en personen met verminderde fysieke, zintuiglijke of mentale capaciteiten of gebrek aan ervaring en kennis als zij toezicht of instructies krijgen omtrent het veilige gebruik van het apparaat en als zij de mogelijke gevaren begrijpen. Kinderen mogen niet met het apparaat spelen. Reiniging en onderhoud mag niet zonder toezicht uitgevoerd worden door kinderen.

ALLEEN VOOR GEBRUIKERS IN GROOT-BRITTANNIË, IERLAND, MALTA EN CYPRUS

BELANGRIJK

- Wanneer u de stekkerstop vervangt, moet u een door ASTA voor BS 1362 goedgekeurde stop gebruiken, met het -merk, met de sterkte die op de stekker is aangegeven.
- Plaats altijd de afdekking van de zekering terug. Gebruik nooit stekkers waarvan de zekering niet is afgedekt.
- Als het beschikbare stopcontact niet geschikt is voor de stekker die wordt geleverd bij deze apparatuur, moet u contact opnemen met uw erkende dealer om het juiste snoer te verkrijgen.

WAT U MET DEZE MACHINE KUNT DOEN

B *Basishandelingen*

Lees dit gedeelte eerst nadat u de machine hebt aangeschaft. U vindt hier bijzonderheden over het configureren van de machine, en beschrijvingen van de nuttigste functies.

Hoofdstuk 1 Voorbereidingen

Belangrijkste onderdelen en schermen leren bedienen
Pagina B-16

Hoofdstuk 2 Sensorfuncties (voor modellen die zijn uitgerust met de sensorfunctie)

Probeer de nieuwe functie met de bijgeleverde sensorpen
Pagina B-52

E *Borduren*

In dit gedeelte vindt u aanwijzingen om ontwerpen te borduren met deze machine.

In hoofdstuk 1, "Borduren", vindt u uitvoerige informatie over borduurpatronen die zijn opgeslagen op de machine of zijn geïmporteerd. In hoofdstuk 2, "Borduurcombinatie", vindt u uitvoerige informatie over borduurcombinatiepatronen om eigen patronen te maken.

Hoofdstuk 1 Borduren

Maximum 30 cm × 18 cm (ca. 12 inch × 7 inch) voor grote borduurontwerpen
Pagina E-2

Hoofdstuk 2 Borduurcombinatie

U kunt ontwerpen combineren, roteren of vergroten
Pagina E-56

A *Bijlage*

In dit gedeelte vindt u belangrijke informatie voor de bediening van deze machine.

Hoofdstuk 1 Werken met de spoel

Leren werken met de spoel
Pagina A-2

Hoofdstuk 2 Onderhoud en probleemoplossing

Tips om problemen op te lossen en aanwijzingen hoe u uw machine zo goed mogelijk in conditie kunt houden.
Pagina A-14

INHOUDSOPGAVE

HANDELSMERKEN	
INLEIDING	1
BELANGRIJKE VEILIGHEIDSinSTRUCTIES	1
WAT U MET DEZE MACHINE KUNT DOEN	5
MACHINEONDERDELEN EN HUN FUNCTIE	8
Machine.....	8
Naald en persvoetgedeelte.....	9
Borduurtafel.....	9
Bedieningstoetsen.....	10
Bijgeleverde accessoires.....	11
Optionele artikelen.....	13

B Basishandelingen

Hoofdstuk1 Voorbereidingen 16

DE MACHINE AAN- EN UITZETTEN	17
De machine de eerste maal instellen.....	18
DISPLAY	20
Gebruik van de instellingstoets.....	22
Gebruik van de Help-toets machine.....	29
INRIJGEN VAN DE ONDERDRAAD	31
Spoel opwinden.....	31
Spoel aanbrengen.....	36
BOVENDRAAD INRIJGEN	38
Bovendraad inrijgen.....	38
Gebruik van draden die snel afwikkelen.....	41
BORDUURVOET VERWISSELEN	42
Borduurvoet verwijderen.....	42
Borduurvoet bevestigen.....	42
NAALD VERWISSELEN	45
Over de naald.....	46
VOORDAT U GAAT BORDUREN	46
Borduren stap voor stap.....	46
Over de borduurtafel.....	47
FUNCTIES WAARVOOR U HET ACCESSOIRE MOET AANSLUITEN OP DE MACHINE	49
Gebruik van USB-media of borduurkaartlezer/	
USB-kaartschrijfmodule*.....	49
De machine aansluiten op de computer.....	49
Gebruik van een USB-muis.....	50

Hoofdstuk2 Sensorfuncties (voor modellen die zijn uitgerust met de sensorfunctie) 52

SENSORPEN AANSLUITEN	53
Gebruik van de sensorpenhouder.....	53
GEBRUIK VAN DE SENSORPEN	55
Werken met de sensorpen.....	55
Belangrijke informatie over de sensorpen.....	55
Sensorpen kalibreren.....	56
GEBRUIK VAN SENSORFUNCTIES IN BORDUUR-/BORDUURCOMBINATIEMODUS	58
Borduurpositie opgeven met de sensorpen.....	58

E Borduren

Hoofdstuk1 Borduren 2

PATRONEN KIEZEN	3
Borduurpatronen kiezen/Brother "Exclusief"/Bloemletter/	
Werken met de spoel.....	4

Letterpatronen kiezen.....	5
Kaderpatronen selecteren.....	7
Patronen selecteren van borduurkaarten.....	7
Patronen kiezen van een USB-medium/computer.....	8
OVERZICHT DISPLAY VOOR BORDUREN	9
DE STOF VOORBEREIDEN	11
Opstrijksteunstof bevestigen op de stof.....	11
Stof in het borduurraam plaatsen.....	13
Kleine stukjes stof, hoeken of randen en lint of band borduren.....	16
BORDUURRAAM BEVESTIGEN	17
POSITIE VAN HET PATROON CONTROLEREN	19
Patroonpositie controleren.....	19
Voorbeeld van het patroon bekijken.....	20
BORDUURPATROON NAAIEN	21
Aantrekkelijke afwerkingen borduren.....	21
Borduurpatronen naaien.....	22
Applicaties borduren.....	23
AANPASSINGEN TIJDENS HET BORDUREN	26
Als de onderdraad bijna op is.....	26
Wanneer de draad afbreekt tijdens het naaien.....	27
Opnieuw beginnen vanaf het begin.....	28
Borduren hervatten nadat u de machine hebt uitgezet.....	28
AANPASSINGEN TIJDENS HET BORDUREN	30
Draadspanning aanpassen.....	30
Spoelhuis aanpassen (geen kleur op schroef).....	31
Gebruik van de automatische draadknipfunctie (EINDE KLEUR KNIPPEN).....	32
Gebruik van de draadknipfunctie (OVERSPRINGENDE STEEK KNIPPEN).....	32
Borduursnelheid aanpassen.....	33
Garenkleur wijzigen.....	34
"Borduurraamscherm" wijzigen.....	35
BORDUURPATROON WIJZIGEN	36
Patroon verplaatsen.....	36
Patroon en naald in de juiste positie zetten.....	36
Groote van patroon wijzigen.....	37
Patroon roteren.....	38
Horizontaal gespiegeld patroon maken.....	39
Bewerkscherm vergroten.....	39
Steekdichtheid wijzigen (alleen letter- en kaderpatronen).....	40
Kleuren van letterpatroon wijzigen.....	40
Verbonden letters borduren.....	41
Ononderbroken borduren (monochroom - met één kleur).....	43
GEBRUIK VAN DE GEHEUGENFUNCTIE	44
Voorzorgsmaatregelen borduurgegevens.....	44
Steekpatronen opslaan in het geheugen van de machine.....	45
Steekpatronen opslaan op USB-medium.....	46
Borduurpatronen opslaan op de computer.....	47
Patronen ophalen uit het geheugen van de machine.....	48
Ophalen van USB-media.....	49
Ophalen van de computer.....	50
BORDUURAPPLICATIE	51
Applicatie maken met een kaderpatroon (1).....	51
Applicatie maken met een kaderpatroon (2).....	52
Gesplitste borduurpatronen naaien.....	53

Hoofdstuk2 Borduurcombinatie 56

UITLEG VAN FUNCTIES	57
PATRONEN KIEZEN OM TE BEWERKEN	58
Borduurpatronen kiezen/Brother "Exclusief"/Bloemletter/	
Kader/Werken met de spoel.....	59
Letterpatronen kiezen.....	59
PATRONEN BEWERKEN	61
Patroon verplaatsen.....	63

Patroon roteren	63
Grootte van patroon wijzigen	63
Patroon wissen.....	63
Patronen op het scherm weergeven op 200%	63
Lay-out van letterpatroon wijzigen.....	64
Spatiëring tussen letters wijzigen.....	64
Spatiëring tussen letters verkleinen.....	65
Gecombineerde patronen scheiden	65
Kleuren van letterpatronen wijzigen.....	66
Verbonden letters borduren	67
Garenkleur wijzigen	67
Eigen kleurkaart maken	68
Kleur kiezen uit de eigen kleurkaart	71
Herhaalpatronen ontwerpen	72
Het patroon herhaaldelijk naaien	76
Patroon kopiëren	78
Na het bewerken	79
PATRONEN COMBINEREN.....	80
Gecombineerde patronen bewerken	80
Gecombineerde patronen naaien.....	83
DIVERSE BORDUURFUNCTIES	84
Ononderbroken borduren (monochroom - met één kleur)....	84
Rijgsteken voor borduren	84
GEBRUIK VAN DE GEHEUGENFUNCTIE	85

A Bijlage

Hoofdstuk1 Werken met de spoel	2
WERKEN MET DE SPOEL.....	3
VOORBEREIDINGEN VOOR HET WERKEN MET DE SPOEL	3
Benodigde materialen	3
Bovendraad inrijgen.....	4
Onderdraad voorbereiden.....	4
WERKEN MET DE SPOEL.....	8
Patroon selecteren	8
Beginnen met borduren	10
DRAADSPANNING AANPASSEN.....	12
PROBLEEMOPLOSSING	13
 Hoofdstuk2 Onderhoud en probleemoplossing	 14
ZORG EN ONDERHOUD	15
Beperkingen op smeren	15
Voorzorgsmaatregelen bij het opbergen van de machine	15
LCD-display reinigen	15
Buitenkant van de machine reinigen	15
Grijper reinigen	15
De snijder reinigen in de buurt van het spoelhuis	17
Over het onderhoudsbericht	17
SCHERM AANPASSEN.....	18
Helderheid van de schermweergave aanpassen	18
Storing in druktoetsen	18
PROBLEEMOPLOSSING	19
FOUTMELDINGEN	22
SPECIFICATIES	25
SOFTWARE-UPGRADE VOOR UW MACHINE	26
Procedure voor upgrade met USB-medium	26
Upgrade-procedure met computer	27
INDEX	28

MACHINEONDERDELEN EN HUN FUNCTIE

Hieronder worden de diverse onderdelen van de machine en hun functie beschreven. Lees deze beschrijving alvorens de machine te gebruiken. Zo leert u de namen van de onderdelen.

Machine

■ Vooraanzicht

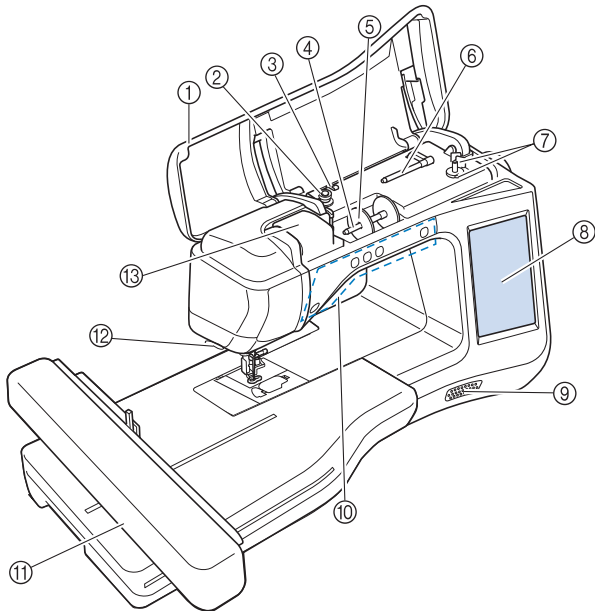

- ① **Bovendeksel**
Open het bovendeksel om de machine in te rijgen en de spoel op te winden.
- ② **Voorspanningsschijf**
Leid de draad rond de voorspanningsschijf wanneer u de spoeldraad opwindt. (Pagina B-31)
- ③ **Draadgeleider voor het opwinden van de spoel**
Bij het opwinden van de onderdraad leidt u de draad door deze draadgeleider. (Pagina B-31)
- ④ **Klospen**
Plaats een klos garen op de klospen. (Pagina B-38)
- ⑤ **Kloskap**
De kloskap houdt de garenklos op zijn plaats. (Pagina B-38)
- ⑥ **Extra klospen**
Gebruik deze klospen om de onderdraad op te winden. (Pagina B-31)
- ⑦ **Spoelopwinder**
Met de spoelopwinder windt u de spoel op. (Pagina B-31)
- ⑧ **Display**
Instellingen voor het geselecteerde patroon en foutmeldingen worden weergegeven op het scherm. (Pagina B-20)
- ⑨ **Speaker**
- ⑩ **Bedieningsknoppen (5 knoppen)**
Met deze knoppen bedient u de machine. (Pagina B-10)
- ⑪ **Borduurtafel**
Bevestig de borduurtafel om te borduren (Pagina B-47).
- ⑫ **Draadafsnijder**
Leid de draden door de draadafsnijder om ze af te snijden. (Pagina B-40)
- ⑬ **Draadgeleiderplaat**
Bij het inrijgen van de bovendraad leidt u de draad rond deze draadgeleiderplaat. (Pagina B-38)

■ Rechterkant/Achteraanzicht

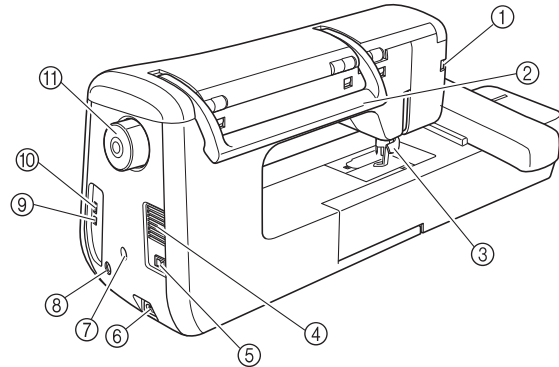

- ① **Aansluiting voor persvoet**
Bevestig borduurvoet "W+" met LED-aanwijzer. (Borduurvoet "W+" met LED-aanwijzer is optioneel op bepaalde modellen.) (Pagina B-42)
- ② **Handvat**
Draag de machine aan het handvat om hem te vervoeren.
- ③ **Persvoethendel**
Zet de persvoethendel omhoog en omlaag om de persvoet omhoog en omlaag te zetten. (Pagina B-42)
- ④ **Ventilatieopening**
Door de ventilatieopening kan de lucht rond de motor circuleren. Bedek de ventilatieopening niet wanneer u de machine gebruikt.
- ⑤ **Hoofdschakelaar**
Met de hoofdschakelaar zet u de machine aan en uit. (Pagina B-17)
- ⑥ **Voedingsingang**
Sluit het netsnoer aan op het aansluitpunt. (Pagina B-17)
- ⑦ **Sensorpenhouder (voor modellen die zijn uitgerust met de sensorfunctie)**
Sluit de bijgeleverde sensorpenhouder aan. (Pagina B-53)
- ⑧ **Aansluitpunt sensorpen (voor modellen die zijn uitgerust met de sensorfunctie)**
Sluit de sensorpen aan. (Pagina B-53)
- ⑨ **USB-poort voor computer**
Om patronen te importeren/exporteren van een computer naar de machine en omgekeerd, steekt u de USB-kabel in de USB-poort. (Pagina B-49, E-47)
- ⑩ **USB-poort voor muis / media**
Om patronen van/naar een USB-medium te sturen, steekt u het USB-medium direct in de USB-poort. (Pagina B-49, E-46)
Sluit de USB-muis aan als u wilt werken met de muis. (Pagina B-50)
- ⑪ **Handwiel**
Draai het handwiel naar u toe (tegen de klok in) om de naald omhoog en omlaag te zetten. U moet het wiel naar de voorkant van de naaimachine draaien.

Naald en persvoetgedeelte

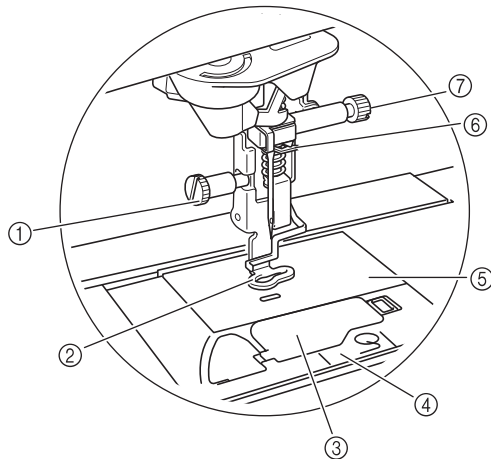

- ① **Schroef van de borduurvoet**
De schroef van de borduurvoet houdt de borduurvoet op zijn plaats. (Pagina B-42)
- ② **Borduurvoet**
Met de borduurvoet hebt u meer greep op de beweeglijkheid van de stof en krijgt u regelmatig steken. Gebruik borduurvoet "W+" met LED-aanwijzer of borduurvoet "W" voor het meeste machineborduurwerk. (Pagina B-42)
- ③ **Spoelhuisdeksel**
Open het spoelhuisdeksel om de spoel te plaatsen. (Pagina B-36)
- ④ **Steekplaatdeksel**
Verwijder het steekplaatdeksel om de grijper te reinigen. (Pagina E-22)
- ⑤ **Steekplaat**
- ⑥ **Draadgeleiders op de naaldstang**
Leid de bovendraad door de draadgeleider op de naaldstang. (Pagina B-38)
- ⑦ **Naaldklemmschroef**
De naaldklemmschroef houdt de naald op zijn plaats. (Pagina B-45)

Borduurtafel

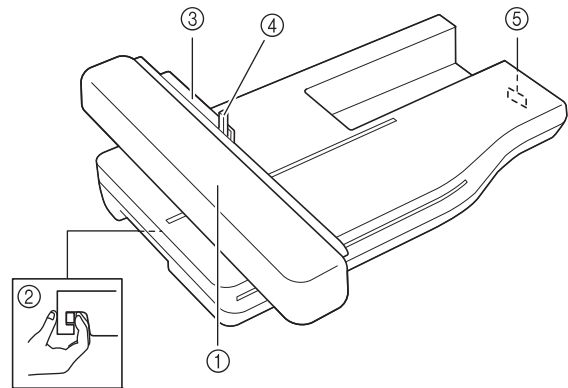

- ① **Wagen**
De wagen verplaatst het borduurraam automatisch tijdens het borduren. (Pagina B-47)
- ② **Ontgrendelingstoets (onder op de borduurtafel)**
Druk op de ontgrendelingstoets om de borduurtafel te verwijderen. (Pagina B-47)
- ③ **Borduurraamhouder**
Plaats het borduurraam in de borduurraamhouder om het raam op zijn plaats te houden. (Pagina E-17)
- ④ **Raambevestigingshendel**
Druk op de raambevestigingshendel om het borduurraam vast te zetten. (Pagina E-17)
- ⑤ **Verbindingspen van de borduurtafel**
Steek de verbindingspen van de borduurtafel in de aansluitingspoort op de machine wanneer u de borduurtafel bevestigt. (Pagina B-47)

! VOORZICHTIG

- Schakel de hoofdschakelaar uit voordat u de borduurtafel plaatst of verwijdert.
- Nadat u het borduurraam in de borduurraamhouder hebt geplaatst, zet u de raambevestigingshendel op de juiste wijze omlaag.

Bedieningstoetsen

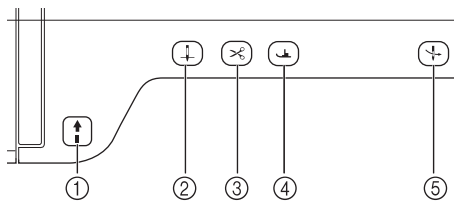

① “Start/stoptoets”

Druk op deze knop om te beginnen met borduren. De toets verandert van kleur naar gelang de bedieningsstand van de naaimachine.

Groen: De naaimachine is klaar om te borduren of is bezig met borduren.

Rood: De machine kan nu niet borduren.

② “Naaldstandtoets”

Druk op deze toets om de naald omhoog of omlaag te zetten.

③ “Draadkniptoets”

Druk na het borduren op deze toets om de overtollige draad automatisch af te knippen.

④ “Persvoettoets”

Druk op deze toets om de borduurvoet omlaag te zetten en druk uit te oefenen op de stof. Druk opnieuw op deze toets om de borduurvoet omhoog te zetten.

⑤ “Automatisch inrijentoets”

Met deze toets rijgt u de naald automatisch in.

VOORZICHTIG

- Druk niet meer op de “Draadkniptoets” nadat de draden zijn afgeknipt. Anders kan de naald breken, de draden raken misschien verstrikt of de machine beschadigt.

Bijgeleverde accessoires

1*	2*	3	4	5	6	7	8
		75/11 3 naalden 90/14 1 naald	75/11 2 naalden: Ballpointnaald voor borduurwerk HAX130EBBR				
9	10	11	12*	13	14	15	16
17*	18	19	20	21	22	23*	24
25*	26*	27	28	29*	30*	31*	32
33	34	35					

* Welke accessoires worden bijgeleverd varieert per land of regio.

Nr.	Onderdeel	Onderdeelcode	
		Het Amerikaanse continent	Andere vereisten
1	Borduuroet "W+" met LED-aanwijzer (op de machine)*	FLED1: XF4168-001 (EU-gebied) XF3124-001 (andere gebieden)	
2	Borduuroet "W" (op de machine)*	XF4012-001	
3	Naaldsetje *1	X59535-051	
4	Ballpointnaaldset *2	XD0705-051	
5	Spoel x 10 (één klos kap is op de machine geplaatst.)	SA156	SFB: XA5539-151
6	Tornmesje	XF4967-001	
7	Schaar	XC1807-121	
8	Schoonmaakborsteltje	X59476-051	
9	Schroevendraaier (klein)	X55468-051	
10	Schroevendraaier (groot)	XC4237-021	
11	Schijfvormige schroevendraaier	XC1074-051	
12	Verticale klossen*	XC8619-052	
13	Kloskap (klein)	130013-154	
14	Kloskap (medium) x 2 (één klos kap is op de machine geplaatst.)	X55260-153	
15	Kloskap (groot)	130012-054	
16	Kloskap (speciaal)	XA5752-121	
17	Spoelclip x 10*	XE3060-001	
18	Klosvilt (op de machine)	X57045-051	
19	Klosnetje x 2	XA5523-050	
20	Borduursteekplaatdeksel	XE5131-001	
21	Schermaanraakpen (stylus)	XA9940-051	
22	USB-kabel	XD0745-051	
23	Spoelhuis (grijs voor werken met de spoel)*	XE8298-001	
24	Spoelhuisdeksel (op machine)	XE8992-101	
25	Borduurraamset (medium) H 10 cm x B 10 cm (H 4 inch x B 4 inch)*	SA438	EF74: XC8480-152
26	Borduurraamset (groot) H 18 cm x B 13 cm (H 7 inch x B 5 inch)*	SA439	EF75: XC8481-152
27	Borduurraamset (extra groot) H 30 cm x B 18 cm (H 12 inch x W 7 inch)	SA440	EF76: XC8482-152
28	Brother poly #90 onderdraad	EBT-PE	EBT-PEN: XC5996-001
29	Steunstof*	SA519	BM3: XE0806-001
30	Sensorpen*	XF4992-001 (EU-gebied) XF3116-001 (andere gebieden)	
31	Penhouder*	XF2973-001	
32	Stofhoes	XF4569-001	
33	Accessoirezak	XC4487-021	
34	Bedieningshandleiding	Deze handleiding	
35	Beknopte bedieningsgids	XF3637-001	

*1 75/11 3 naalden

90/14 1 naalden

*2 75/11 2 naalden

Ballpointnaald voor borduurwerk HAX130EBBR

Memo

- Gebruik altijd de aanbevolen accessoires voor deze machine.
- Door spoelclips te plaatsen op de spoelen voorkomt u dat de draad van de spoel afwikkelt. Wanneer u de spoelclips aan elkaar klikt, kunt u ze handig opslaan en rollen ze niet weg wanneer u ze laat vallen.

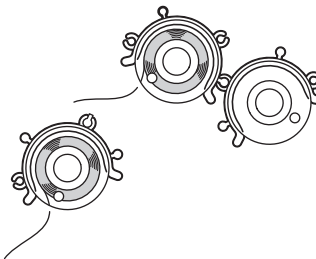

- Welke accessoires worden bijgeleverd varieert per land of regio.

Optionele artikelen

Onderstaand vindt u de optionele toebehoren die u apart kunt kopen bij uw officiële Brother-dealer.

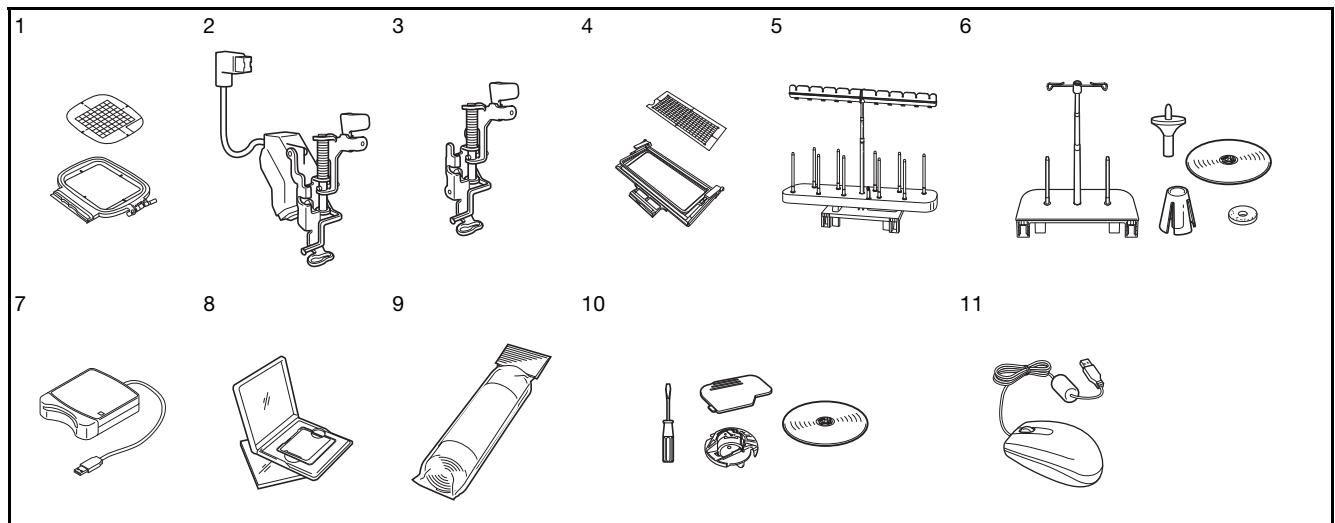

Nr.	Onderdeel	Onderdeelcode	
		Het Amerikaanse continent	Andere vereisten
1	Vierkant borduurraam H 15 cm x B 15 cm (H 6 inch x B 6 inch)	SA448 (VS) SA448C (Canada)	SEF150: XF4163-001
2	Borduurvoet "W+" met LED-aanwijzer	FLED1: XF4168-001 (EU-gebied) XF3124-001 (andere gebieden)	
3	Borduurvoet "W"	XF4012-001	
4	Randborduurraam H 30 cm x B 10 cm (H 12 inch x B 4 inch)	SABF6200D1 (VS) SABF6200D1C (Canada)	BF3: XF4170-001
5	Kloshouder voor 10 klossen	SA561 (VS) SA561C (Canada)	TS5: XF4175-001
6	King-klosdraadhouder	SA562 (VS) SA562C (Canada)	TS6: XF4180-001
7	Borduurkaartlezer	SAECR1	
8	Borduurkaart	-	
9	Steunstof	SA519	BM3: XE0806-001
	Wateroplosbare steunstof	SA520	BM5: XE0615-001
10	Kit voor werken met de spoel	SABWRK1 (VS) SABWRK1C (Canada)	BWRK1: XE9099-001
11	USB-muis	XE5334-101	



Opmerking

- Borduurkaarten die in andere landen worden gekocht, werken mogelijk niet met uw machine.
- Bezoek uw dichtstbijzijnde erkende Brother-dealer voor een complete lijst optionele accessoires en borduurkaarten die verkrijgbaar zijn voor uw machine.



Memo

- Alle specificaties zijn juist toen deze handleiding werd vervaardigd. Sommige specificaties kunnen zonder kennisgeving worden gewijzigd.

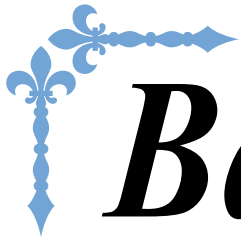

Basishandelingen

U vindt hier bijzonderheden over het configureren van de machine, en beschrijvingen van de nuttigste functies.

Paginanummer in dit gedeelte begint met "B".

Hoofdstuk1 Voorbereidingen.....B-16

**Hoofdstuk2 Sensorfuncties (voor modellen die zijn uitgerust
met de sensorfunctie)B-52**

Hoofdstuk *1*

Vorbereidingen

DE MACHINE AAN- EN UITZETTEN	17
De machine de eerste maal instellen	18
DISPLAY	20
■ Startscherm	20
■ Functies van de toetsen	21
Gebruik van de instellingstoets	22
■ De "Ecomodus" of "Afsluitondersteun-modus" selecteren	25
■ Vorm van de aanwijzer wijzigen wanneer u een USB-muis gebruikt.....	25
■ Het beginscherm selecteren	25
■ Schermtaal kiezen	26
■ Achtergrondkleur van de borduurpatronen wijzigen	26
■ Het formaat van patroonminiaturen opgeven	27
■ Een afbeelding van het instellingenschermb opslaan op een USB-medium.....	28
Gebruik van de Helptoets machine	29
INRIJGEN VAN DE ONDERDRAAD	31
Spoel opwinden	31
■ Gebruik van de extra klossen.....	31
■ Gebruik van de klossen	34
■ Draad ontwarren van onder de spoelwinderbasis	35
Spoel aanbrengen	36
BOVENDRAAD INRIJGEN	38
Bovendraad inrijgen.....	38
Gebruik van draden die snel afwikkelen	41
■ Gebruik van het klossenetje	41
BORDUURVOET VERWISSELEN	42
Borduurvoet verwijderen	42
Borduurvoet bevestigen	42
■ Naaldpositie (waar de naald neerkomt) controleren met de borduurvoet "W+" met LED-aanwijzer (alleen voor de borduurvoet "W+" met LED-aanwijzer).....	43
■ LED-aanwijzer aanpassen (alleen voor de borduurvoet "W+" met LED-aanwijzer).....	44
■ Helderheid van LED-aanwijzer aanpassen (alleen voor de borduurvoet "W+" met LED-aanwijzer).....	44
NAALD VERWISSELEN	45
Over de naald	46
VOORDAT U GAAT BORDUREN	46
Borduren stap voor stap	46
Over de borduurtafel	47
■ Borduurtafel verwijderen	47
■ Borduurtafel bevestigen	47
FUNCTIES WAARVOOR U HET ACCESSOIRE MOET AANSLUITEN OP DE MACHINE	49
Gebruik van USB-media of borduurkaartlezer/ USB-kaartschrijfmodule*	49
De machine aansluiten op de computer	49
Gebruik van een USB-muis	50
■ Klikken op een toets.....	50
■ Van pagina veranderen	50

DE MACHINE AAN- EN UITZETTEN

WAARSCHUWING

- Gebruik alleen gewone huishoudaansluitingen als elektriciteitsbron. Het gebruik van andere bronnen kan brand, elektrische schokken of schade aan de machine tot gevolg hebben.
- Zorg dat de stekkers van het netsnoer stevig in het stopcontact en in de voedingsingang van de machine zitten.
- Steek de stekker van het netsnoer niet in een stopcontact dat in slechte staat is.
- In onderstaande situaties moet u de machine uitschakelen met de hoofdschakelaar en de netstekker uit het stopcontact nemen:
 Wanneer u de machine onbeheerd achterlaat
 Nadat u de machine hebt gebruikt
 Bij een stroomstoring tijdens het gebruik
 Wanneer de machine niet goed werkt door een slechte verbinding, of doordat de verbinding wordt verbroken
 Tijdens onweersbuien

VOORZICHTIG

- Gebruik uitsluitend het netsnoer dat bij deze machine is geleverd.
- Gebruik geen verlengsnoeren of stekkerdozen waarop veel andere apparaten zijn aangesloten. Dit kan brand of elektrische schokken veroorzaken.
- Raak de stekker niet aan met natte handen. Hierdoor kunnen elektrische schokken ontstaan.
- Zet de schakelaar altijd eerst uit voordat u de stekker uit het stopcontact haalt. Trek altijd de stekker uit het stopcontact. Als u aan het snoer trekt, kunt u het snoer beschadigen of brand of elektrische schokken veroorzaken.
- Zorg dat het snoer niet wordt ingesneden, beschadigd, gewijzigd, stevig verbogen, getrokken, gedraaid of samengeperst. Plaats geen zware voorwerpen op het snoer. Stel het snoer niet bloot aan warmte. Hierdoor kan het snoer beschadigd raken en kunnen brand of elektrische schokken ontstaan. Als de stekker of het snoer zijn beschadigd, breng de machine dan voor reparatie naar uw erkende dealer voordat u de machine weer gebruikt.
- Haal de stekker uit het stopcontact als u de machine een tijd niet gebruikt. Anders kan er brand ontstaan.
- Als u de machine onbeheerd achterlaat, moet u de hoofdschakelaar van de machine uitzetten of de stekker uit het stopcontact halen.
- Wanneer u onderhoud aan de machine verricht of deksels verwijdert, moet u eerst de netstekker uit het stopcontact halen.

- 1 Steek de andere stekker van het netsnoer in de voedingsingang van de machine en steek vervolgens de netstekker in een wandstopcontact.

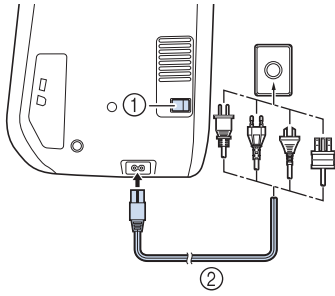

- ① Hoofdschakelaar
- ② Netsnoer

- 2 Zet de hoofdschakelaar op "I" om de machine aan te zetten.

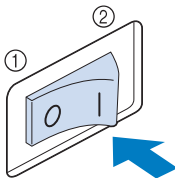

- ① UIT
- ② AAN

Memo

- Wanneer de machine wordt ingeschakeld, hoort u een geluid in het naaldgebied. Dit is geen storing.

- 3 Wanneer u de machine aanzet, wordt het openingsfilmpje vertoond. Raak het scherm aan op een willekeurige plek om het Start scherm te openen.

⚠ VOORZICHTIG

- Raak het scherm alleen aan met uw vinger of de bijgeleverde scherm-aanraakpen. Gebruik geen scherp potlood, schroevendraaier of ander hard of scherp voorwerp. U hoeft niet hard op het scherm te drukken. Als u te hard drukt of een scherp voorwerp gebruikt, kunt u het scherm beschadigen.

- 4 Zet de hoofdschakelaar op "O" om de machine uit te zetten.

De machine de eerste maal instellen

De eerste maal dat u de machine inschakelt, stelt u de taal en tijd/datum in op uw taal en tijd/datum. Volg onderstaande procedure wanneer het instellingenscherf automatisch verschijnt.

- 1 Druk op en om uw plaatselijke taal in te stellen.



- 2 Druk op .

- 3 Een scherm verschijnt met een bericht of u de tijd/datum wilt instellen. Als u de tijd/datum wilt instellen, drukt u op ; om de instelling te annuleren, drukt u op .

→ Het scherm om de tijd/datum in te stellen verschijnt.

- 4** Druk op **-** of op **+** om de tijd/datum in te stellen.

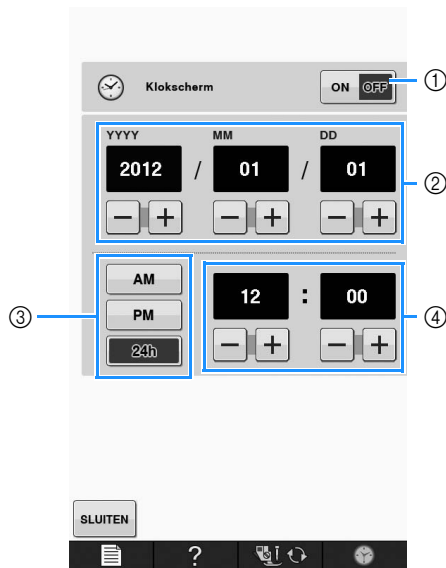

- ① Druk op deze toets om de tijd weer te geven op het scherm.
- ② Stel het jaar (YYYY), de maand (MM) en de datum (DD) in.
- ③ Selecteer 24-uurs of 12-uurs weergave.
- ④ Stel de juiste tijd in.

- 5** Druk op **SLUITEN** om uw machine in gebruik te nemen.

→ De klok start vanaf 0 seconde vanaf de tijd die u instelt.



Opmerking

- Mogelijk wordt de ingestelde tijd/datum gewist wanneer u de machine een bepaalde periode niet inschakelt.



DISPLAY

⚠ VOORZICHTIG

- Raak het scherm alleen aan met uw vinger of de bijgeleverde scherm-aanraakpen. Gebruik geen scherp potlood, schroevendraaier of ander hard of scherp voorwerp. U hoeft niet hard op het scherm te drukken. Als u te hard drukt of een scherp voorwerp gebruikt, kunt u het scherm beschadigen.

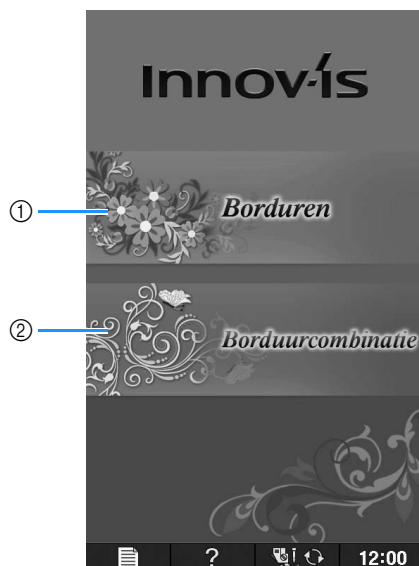



■ Startscherm

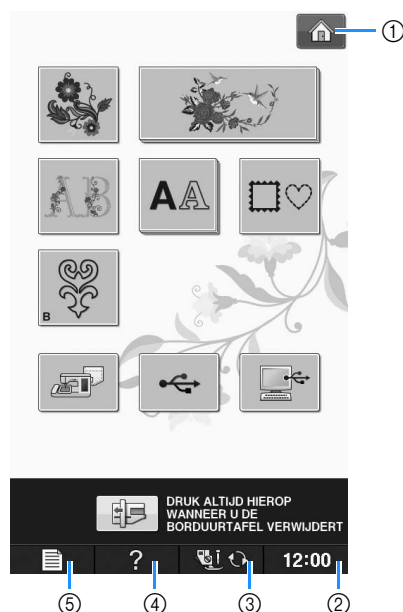

Nr.	Display	Toetsnaam	Uitleg	Pagina
①		"Borduren"-toets	Bevestig de borduurtafel en druk op deze toets om patronen te borduren.	E-3
②		"Borduurcombinatie"-toets	Druk op deze toets om borduurpatronen te combineren. Met de "Borduurcombinatie"-functies kunt u ook originele borduur- of kaderpatronen maken.	E-57

■ Functies van de toetsen





Nr.	Display	Toetsnaam	Uitleg	Pagina
①		Startschermtoets	Druk op deze toets wanneer deze verschijnt om terug te keren naar het startscherm en selecteer een andere categorie - "Borduren" of "Borduurcombinatie".	B-20
②		Kloktoets	Druk op deze toets om de klok in te stellen op uw plaatselijke tijd.	B-18
③		Persvoet-/naaldwissel toets	Druk op deze toets alvorens de naald, de persvoet enz. te verwisselen. Met deze toets vergrendelt u alle toetsen, zodat de machine niet in werking treedt.	B-42 t/m B-45
④		Helptoets machine	Druk op deze toets om beschrijvingen over het gebruik van de machine weer te geven.	B-29
⑤		Instellingstoets	Druk op deze toets om de naaldstopstand te wijzigen, het volume van het zoemgeluid te wijzigen, het patroon of het scherm en andere machine-instellingen te wijzigen.	B-22

Extra informatie vindt u op het hierboven aangegeven paginanummer.

Gebruik van de instellingstoets

Druk op  om de standaard machine-instellingen (naaldstopstand, borduursnelheid, beginscherm, enz.) te wijzigen.

Memo

- Druk op  of op  naast de paginanummers om een ander instellingscherm weer te geven.

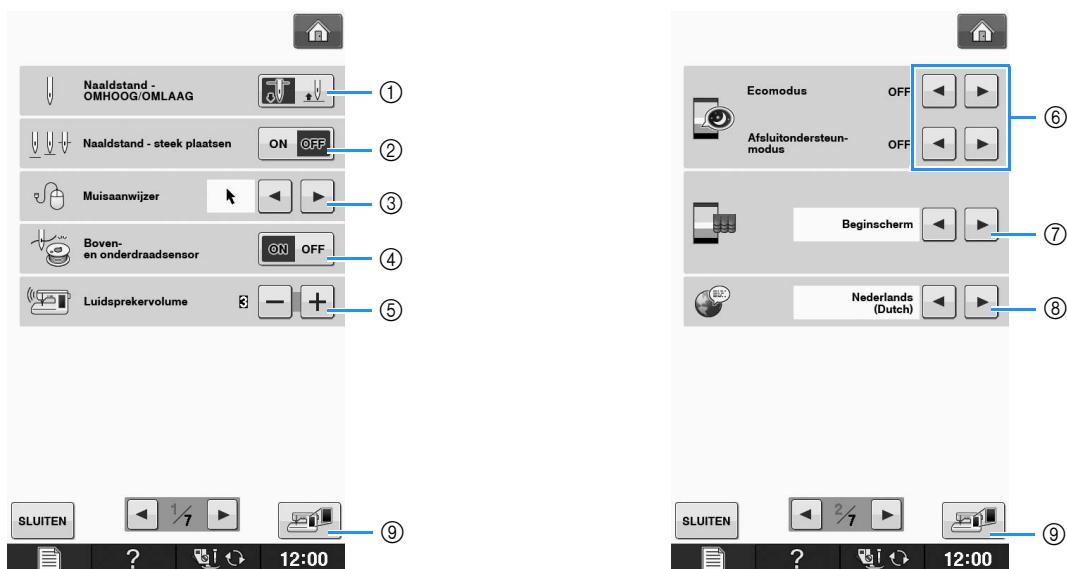

- ① Hiermee selecteert u de naaldstopstand (d.w.z. de naaldstand wanneer de machine niet werkt): omhoog of omlaag. Selecteer de omlaag-stand voor het gebruik van de spiltoets.
- ② Selecteer de bediening van de knop “Naaldstand - steek plaatsen” uit onderstaande twee procedures. Telkens wanneer u op de knop “Naaldstand - steek plaatsen” drukt: “ON” – gaat de naald omhoog en stopt hij op bijna de laagste stand en gaat dan omlaag “OFF” – gaat de naald omhoog en vervolgens omlaag
- ③ Hiermee wijzigt u de vorm van de aanwijzer wanneer u een USB-muis gebruikt (zie zie pagina B-25).
- ④ Zet de “Boven- en onderdraadsensor” “ON” of “OFF”. Als de sensor “OFF” staat, kunt u de machine gebruiken zonder draad. (zie pagina E-26)

VOORZICHTIG

- Als “Boven- en onderdraadsensor” is ingesteld op “OFF”, verwijdert u de bovendraad. Als u de machine gebruikt met de bovendraad ingereggen, kan de machine niet detecteren of de draad verstrikt is geraakt. Als u de machine gebruikt met een verstrikte draad, kan dit schade veroorzaken.

- ⑤ Hiermee past u het speakervolume aan. Een hogere waarde is luider, een lagere waarde is minder luid.
- ⑥ Selecteer deze om machinevermogen te sparen door de “Ecomodus” of de “Afsluitondersteun-modus” (zie pagina B-25) in te stellen.
- ⑦ Hiermee selecteert u het beginscherm dat wordt weergegeven wanneer u de machine aanzet (zie pagina B-25).
- ⑧ Hiermee wijzigt u de schermtaal (zie pagina B-26).
- ⑨ Druk hierop om een afbeelding van het huidige instellingscherm op te slaan op een USB-medium (zie pagina B-28).

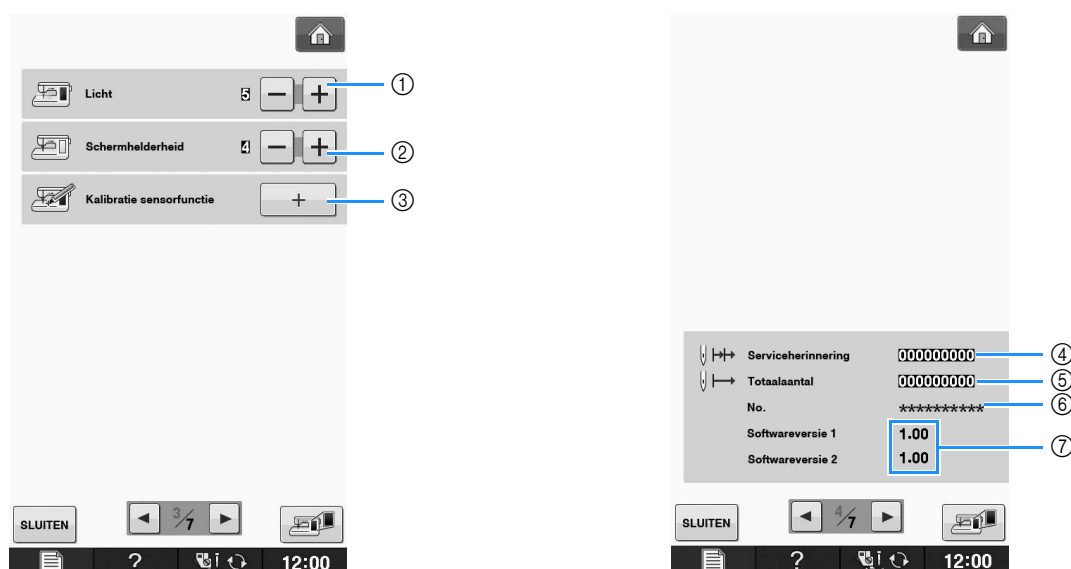

- ① Wijzig de helderheid van de verlichting van het naaldgebied en het werkgebied.
- ② Wijzig de helderheid van de schermweergave (zie pagina A-18).
- ③ Kalibreer de sensorfunctie (voor modellen die zijn uitgerust met de sensorfunctie) (zie pagina B-56).
- ④ Hiermee geeft u de serviceherinnering weer, een geheugensteuntje om de machine regelmatig een servicebeurt te laten geven. (Neem hiervoor contact op met uw officiële dealer.)
- ⑤ Hiermee geeft u het totaal aantal steken weer dat is genaaid op deze machine.
- ⑥ Het "No." is het interne nummer voor de machine.
- ⑦ Hiermee toont u de programmaversie. "Softwareversie 1" is de programmaversie van het LCD-display, "Softwareversie 2" de programmaversie van de machine.

Memo

- De nieuwste versie van de software is geïnstalleerd op uw machine. Informeer bij uw plaatselijke erkende Brother-dealer of kijk op "<http://support.brother.com/>" of er updates beschikbaar zijn (zie pagina A-26).

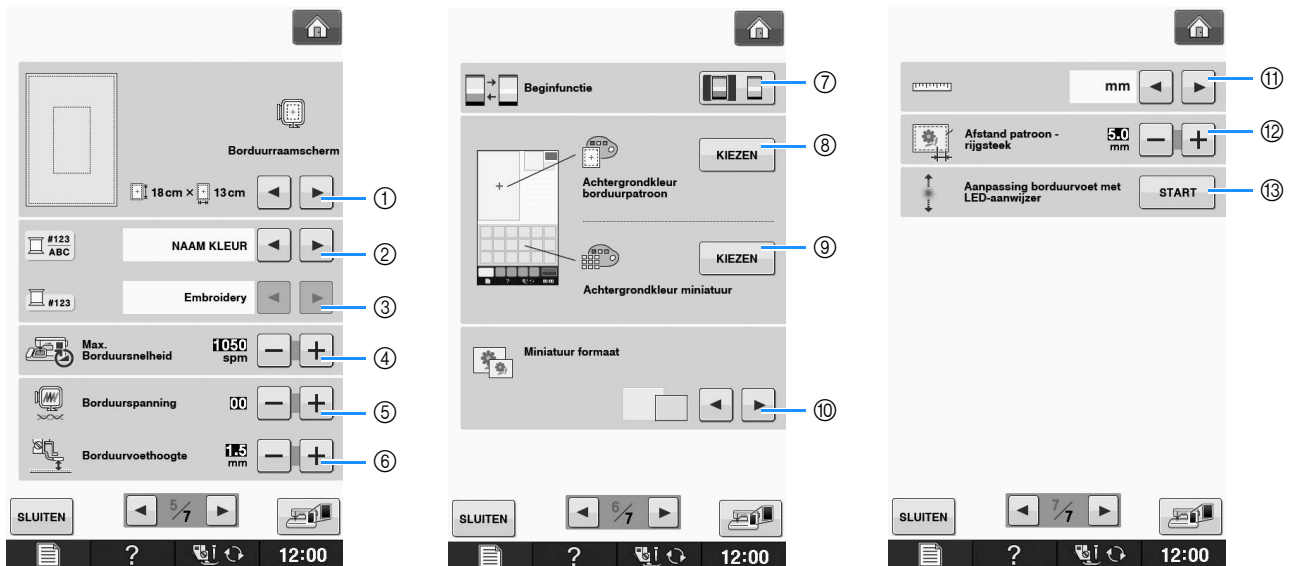

- ① Hiermee kiest u uit 16 borduurraamschermen (zie pagina E-35).
- ② Hiermee wijzigt u de garencolorweergave in het “Borduren”-scherm; garencolor, colornaam (zie pagina E-34).
- ③ Wanneer u garencolor “#123” selecteert, kunt u kiezen uit 6 garencolormerken (zie pagina E-34).
- ④ Hiermee wijzigt u de maximuminstelling borduursnelheid (zie pagina E-33).
- ⑤ Hiermee past u de draadspanning aan voor borduren (zie pagina E-30).
- ⑥ Hiermee selecteert u de hoogte van de borduurvoet tijdens het borduren (zie pagina E-11).
- ⑦ Hiermee wijzigt u de beginmodus van de display (Borduren/Borduurcombinatie) (zie pagina E-4).
- ⑧ Hiermee wijzigt u de achtergrondcolor voor de weergave van het borduurgebied (zie pagina B-26).
- ⑨ Hiermee wijzigt u de achtergrondcolor voor het miniatuurgebied (zie pagina B-26).
- ⑩ Hiermee geeft u het formaat van de patroonminiaturen op (zie Pagina B-27).
- ⑪ Hiermee wijzigt u de maateenheid van de display (mm/inch).
- ⑫ Hiermee wijzigt u de afstand van het patroon tot de rijgsteek (zie pagina E-84).
- ⑬ Positie en helderheid van de borduurvoet met LED-aanwijzer aanpassen (zie pagina B-44).

■ De “Ecomodus” of “Afsluitondersteun-modus” selecteren

Bespaar stroom door de machine op ecomodus of afsluitondersteunmodus te zetten.

Als u de machine een tijdje achterlaat zonder hem te gebruiken, gaat de machine in een van deze twee modi.

“Ecomodus”;

De machine gaat in de slaapmodus. Raak het scherm of een bedieningsknop aan om door te gaan met naaien.

“Afsluitondersteun-modus”;

De machine schakelt zichzelf uit na een tijdje. Schakel de machine uit en weer in om opnieuw te beginnen met naaien.

Staat	Ecomodus	Afsluitondersteunmodus
Beschikbare tijd	0 - 120 (minuten)	1 - 12 (uur)
“Start/stoptoets”	Groen knipperen	Langzaam groen knipperen
Uitgeschakelde functies	Machinelamp, schermweergave, LED-aanwijzer	Alle functies
Na herstel	De machine start vanaf de vorige bewerking.	U moet de machine uitschakelen.

Druk op de Start/Stoptoets of op de display om te herstellen uit deze modi.

1 Druk op .

→ Het instellingscherm verschijnt.

2 Open pagina 2 van het scherm Instellingen.

3 Met of selecteert u de tijd totdat de modus ingaat.

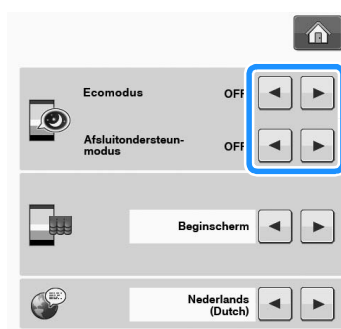

Opmerking

- Als u de machine uitschakelt terwijl hij zich in de “Ecomodus” of de “Afsluitondersteun-modus” bevindt, wacht dan 5 seconden voordat u de machine weer inschakelt.

■ Vorm van de aanwijzer wijzigen wanneer u een USB-muis gebruikt

In het instellingscherm kunt u de aanwijzervorm selecteren die verschijnt wanneer een USB-muis wordt aangesloten. Naar gelang de achtergrondkleur selecteert u de gewenste vorm uit de drie beschikbare opties.

Memo

- Voor meer informatie over het wijzigen van de achtergrondkleur, zie “Achtergrondkleur van de borduurpatronen wijzigen” op pagina B-26.

1 Druk op .

→ Het instellingscherm verschijnt.

2 Open pagina 1 van het scherm Instellingen.

3 Met of kiest u de aanwijzervorm uit de drie beschikbare opties (, en).

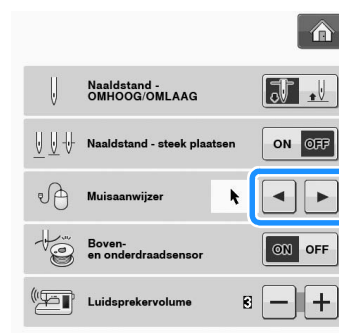

4 Druk op om terug te gaan naar het oorspronkelijke scherm.

Memo

- De instelling blijft geselecteerd, zelfs wanneer u de machine uitschakelt.



■ Het beginscherm selecteren

U kunt het beginscherm wijzigen.

1 Druk op .

→ Het instellingscherm verschijnt.

2 Open pagina 2 van het scherm Instellingen.

- 3 Met  of  selecteert u de instelling voor het beginscherm.

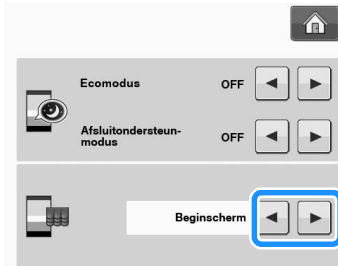

- * **Beginscherm:** Wanneer u de machine inschakelt, verschijnt het startscherm nadat u op het scherm van de openingsfilm drukt.
- * **Startpagina:** Wanneer u de machine inschakelt, verschijnt het startscherm.
- * **borduurscherm:** Wanneer de machine is ingeschakeld, verschijnt het scherm "Borduren" als de borduurtafel is bevestigd aan de machine.

- 4 Druk op  om terug te gaan naar het oorspronkelijke scherm.

■ Schermtaal kiezen

- 1 Druk op .

→ Het instellingenschermb verschijnt.

- 2 Open pagina 2 van het scherm Instellingen.

- 3 Met  en  kiest u de schermtaal.

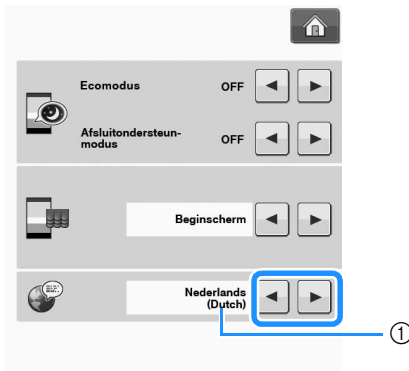

① Schermtaal

- 4 Druk op  om terug te gaan naar het oorspronkelijke scherm.

■ Achtergrondkleur van de borduurpatronen wijzigen

In het instellingenschermb kunt u de achtergrondkleuren voor het borduurpatroon en de patroonminiaturen wijzigen. Naar gelang de patroonkleur selecteert u de gewenste achtergrondkleur uit de 66 beschikbare instellingen. U kunt andere achtergrondkleuren selecteren voor het borduurpatroon en de patroonminiaturen.

- 1 Druk op .

→ Het instellingenschermb verschijnt.

- 2 Open pagina 6 van het scherm Instellingen.

- 3 Druk op .

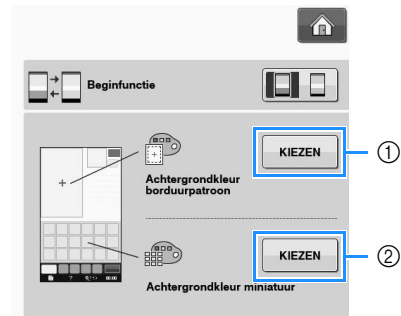

- ① Achtergrond borduurpatroon
- ② Achtergrond patroonminiaturen

- 4** Selecteer de achtergrondkleur uit de 66 beschikbare instellingen.

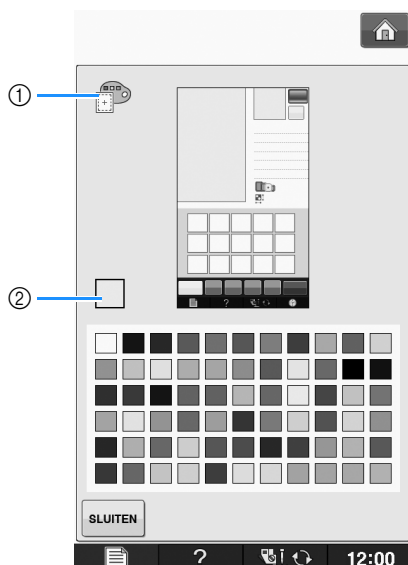

- ① Achtergrond borduurpatroon
② Geselecteerde kleur

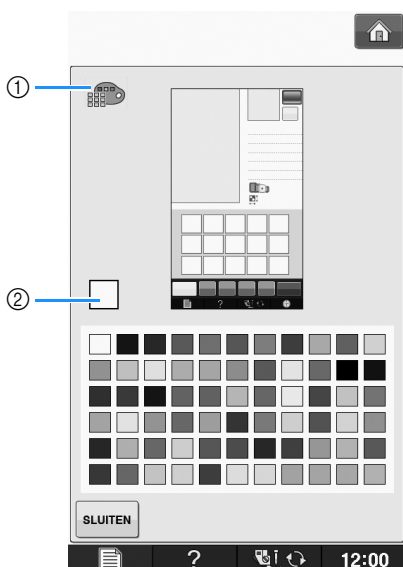

- ① Achtergrond patroonminiaturen
② Geselecteerde kleur

- 5** Druk op **SLUITEN** om terug te gaan naar het oorspronkelijke scherm.



Memo

- De instelling blijft geselecteerd, zelfs wanneer u de machine uitschakelt.

■ Het formaat van patroonminiaturen opgeven

De miniatures om een borduurpatroon te selecteren kunt u zo instellen dat ze kleiner of groter worden weergegeven. Het grote formaat is 1,5 maal het kleine formaat.

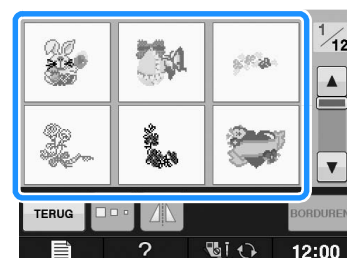
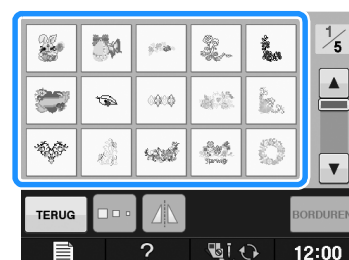

- 1** Druk op **[List Icon]**.

→ Het instellingenscherf verschijnt.

- 2** Open pagina 6 van het scherm Instellingen.

- 3** Druk op  of op  om het gewenste miniatuurformaat te selecteren.

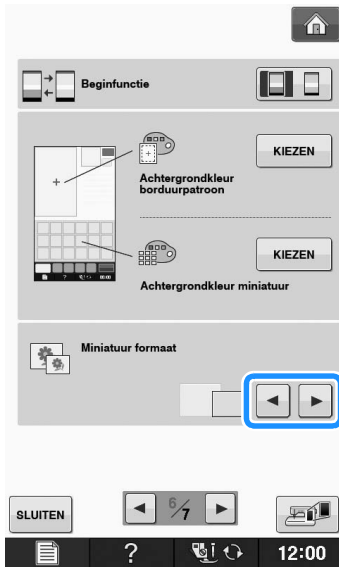

Opmerking

- Als de instelling van het miniatuurformaat is gewijzigd, werkt deze wijziging niet onmiddellijk door in het patroonkeuzeschermb. Als u de patronen wilt weergeven op het nieuwe miniatuurformaat, ga dan terug naar het categoriekeuzeschermb, en selecteer vervolgens de patrooncategorie opnieuw.

■ Een afbeelding van het instellingschermb opslaan op een USB-medium

U kunt een afbeelding van het instellingschermb opslaan als BMP-bestand.
U kunt maximaal 100 afbeeldingen opslaan op één USB-medium.

- 1** Plaats het USB-medium in de USB-poort op de rechterkant van de machine.

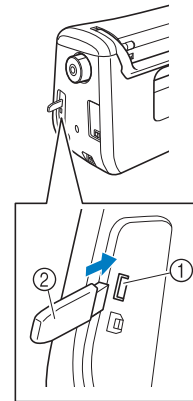

- ① USB-poort
- ② USB-medium

- 2** Druk op .

→ Het instellingschermb verschijnt. Selecteer de pagina van het instellingschermb, breng de gewenste veranderingen aan en sla de schermafbeelding op.

- 3** Druk op .

→ Het afbeeldingsbestand wordt opgeslagen op het USB-medium.

- 4** Verwijder het USB-medium en bekijk vervolgens de opgeslagen afbeelding met een computer.

De afbeeldingen van het instellingschermb worden opgeslagen onder de naam "S##.BMP".

* "##" in de naam "S##.BMP" wordt automatisch vervangen door een waarde tussen S00 en S99.





Opmerking

- Als 100 afbeeldingsbestanden reeds zijn opgeslagen op het USB-medium, verschijnt onderstaande boodschap. Verwijder dan een bestand van het USB-medium of gebruik een ander USB-medium.

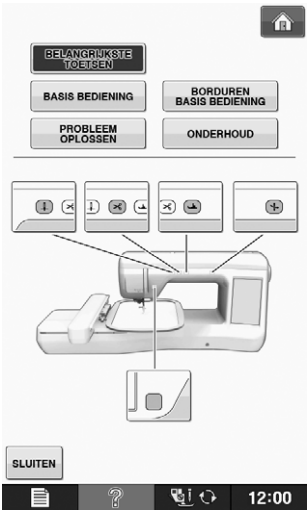
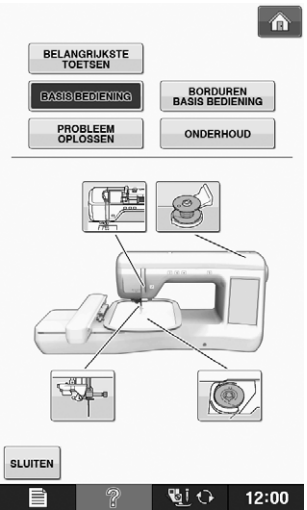
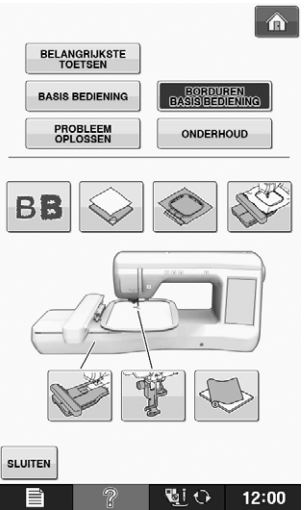

Gebruik van de Helptoets machine ?

Druk op ? om het helpscherm van de machine te openen. Bovenaan het scherm staan vijf categorieën. Door op een toets te drukken krijgt u meer informatie over die categorie.

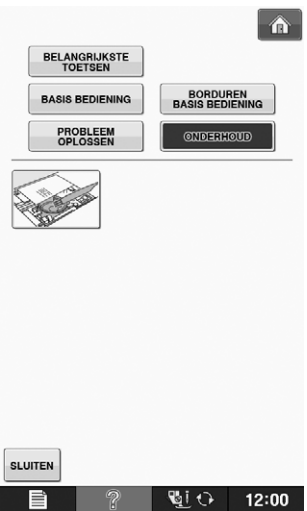
 <p>Met BELANGRIJKSTE TOETSEN toont u informatie over de bedieningstoetsen.</p>	 <p>Met BASIS BEDIENING toont u informatie over het inrijgen van de machine, het verwisselen van de borduurvoet enz. Enkele van de functies worden beschreven in de filmpjes. Door deze filmpjes te kijken krijgt u meer inzicht in de functies. Bepaalde schermen voor inrijgen zijn voorzien van animaties.</p>	 <p>Met BORDUREN BASIS BEDIENING toont u informatie over het bevestigen van de borduurtafel, het verwisselen van borduurvoeten, het voorbereiden van de stof voor borduren, het controleren van de spanning, enzovoort.</p>
 <p>Met PROBLEEM OPLOSSEN toont u informatie over probleemoplossing.</p>	 <p>Met ONDERHOUD toont u informatie over het reinigen van de machine enz.</p>	

Voorbeeld: Informatie tonen over het inrijgen van de bovendraad

1 Druk op .

2 Druk op .

→ Het onderste gedeelte van het scherm verandert.



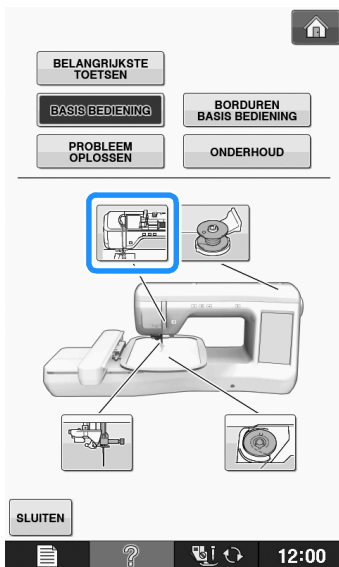

3 Druk op  (bovendraad inrijgen).





→ In dit scherm vindt u aanwijzingen voor het inrijgen van de machine.

4 Lees de aanwijzingen.

* Druk op  om een video te kijken van de weergegeven instructies.

Druk op  onder de film om terug te gaan naar het begin. Druk op  om te pauzeren. Druk op  om opnieuw te starten na de pauze. Druk op  om de film af te sluiten.

* Druk op  om naar de volgende pagina te gaan.

* Druk op  om naar de vorige pagina te gaan.

5 Druk op  om terug te gaan naar het oorspronkelijke scherm.

INRIJGEN VAN DE ONDERDRAAD

Spoel opwinden

Druk op **?** → BASIS BEDIENING →  →

 in die volgorde om een video van het opwinden van de spoel weer te geven op de display (zie pagina B-29). Volg onderstaande stappen om de handeling te voltooien.

⚠ VOORZICHTIG

- De bijgesloten spoel is specifiek ontworpen voor deze machine. Als u een spoel van een ander model gebruikt, werkt de machine niet goed. Gebruik alleen de bijgeleverde spoel of spoelen van hetzelfde type (onderdeelcode: SA156, (SFB: XA5539-151)).

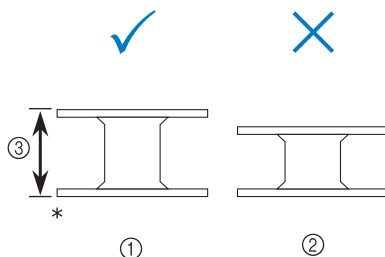

* Ware grootte

① Dit model

② Andere modellen

③ 11,5 mm (ca. 7/16 inch)

■ Gebruik van de extra klospen

Met deze machine kunt u de spoel opwinden zonder de draad uit de machine te halen. Terwijl u naait met de hoofdklospen, kunt u de spoel opwinden met de extra klospen.

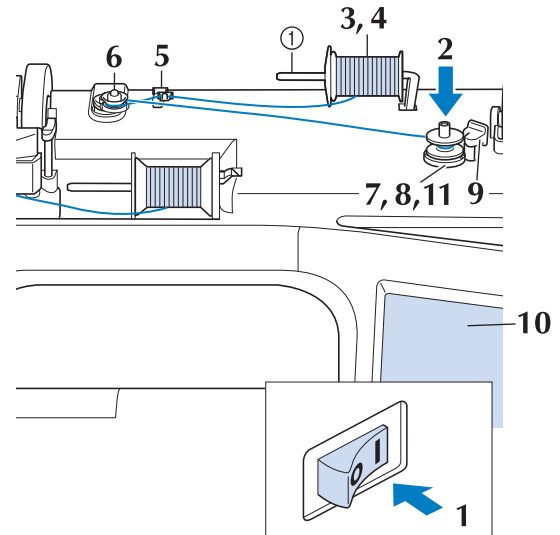

① Extra klospen

- Zet de hoofdschakelaar aan en open het bovendeksel.
- Houd de gleuf in de spoel tegenover de veer op de spoelwinderas en plaats de spoel op de as.

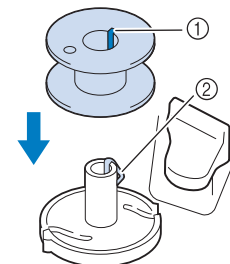

- Gleuf in de spoel
- Veer op de as

3 Zet de extra klossen omhoog.

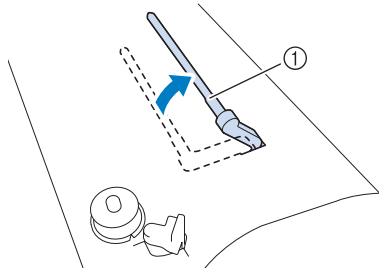

① Extra klossen

4 Zet de draadklos zo op de extra klossen dat de draad aan de voorkant afwikkelt. Duw de kloskap zo ver mogelijk op de klossen om de draadklos vast te zetten.

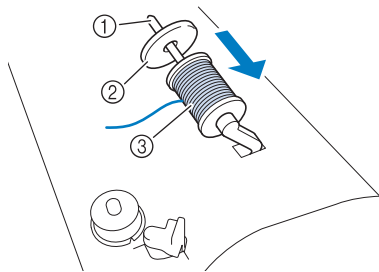

① Klossen
② Kloskap
③ Draadklos

! VOORZICHTIG

- Als u de draadklos en/of de kloskap niet juist hebt geïnstalleerd, kan de draad verstrikt raken op de klossen. Hierdoor kan de naald breken.
- Gebruik de kloskap (groot, medium of klein) die de grootte van de draadklos het dichtst benadert. Als u een kloskap gebruikt die kleiner is dan de draadklos, komt de draad mogelijk klem te zitten in de gleuf in de rand van de klos. Hierdoor kan de naald breken.

Memo

- Wanneer u naait met fijne kruiswikkeldraad, gebruikt u de kleine kloskap en laat u enige ruimte tussen de kap en de draadklos.

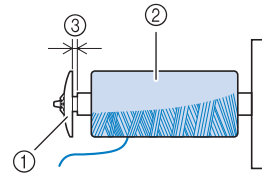

① Kloskap (klein)
② Draadklos (kruiswikkeldraad)
③ Ruimte

- Als u een draadklos met een kern van 12 mm (1/2 inch) doorsnee en 75 mm (3 inch) hoog op de klossen plaatst, gebruik dan de speciale kloskap.

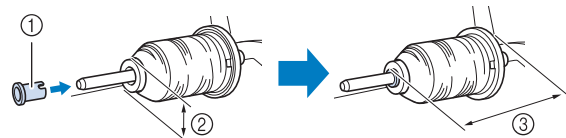

① Kloskap (speciaal)
② 12 mm (1/2 inch)
③ 75 mm (3 inch)

5 Houd de draad met uw rechterhand vast bij de draadklos. Houd met uw linkerhand het uiteinde van de draad vast en leid de draad met beide handen rond de draadgeleider.

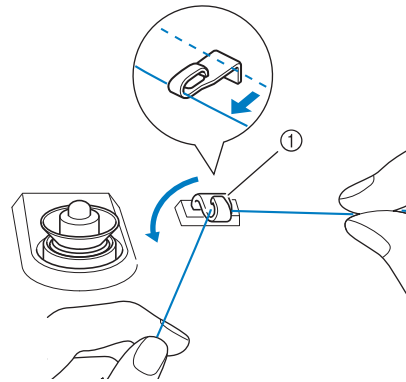

① Draadgeleider

- 6** Leid de draad rond de voorspanningsschijf. Zorg dat de draad zich onder de voorspanningsschijf bevindt.

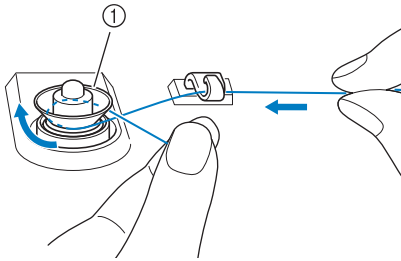

- ① Voorspanningsschijf
→ Zorg dat de draad onder de voorspanningsschijf doorgaat.

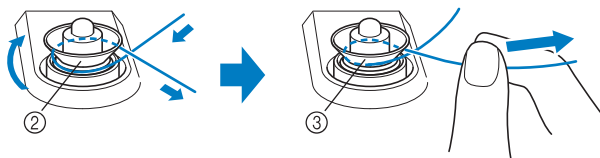

- ② Voorspanningsschijf
③ Trek de draad zo ver mogelijk naar binnen.
→ Controleer of de draad goed tussen de voorspanningsschijven zit.

- 7** Wind de draad vijf à zes maal met de klok mee om de spoel.

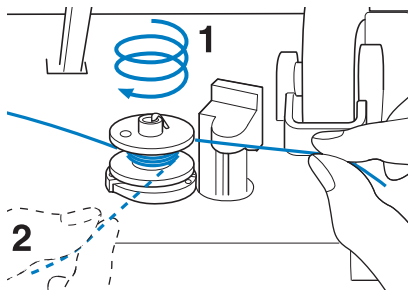

- 8** Leid het uiteinde van de draad door de geleidegleuf in de spoelwinderbasis en trek de draad vervolgens naar rechts om de draad af te snijden met de draadafsnijder.

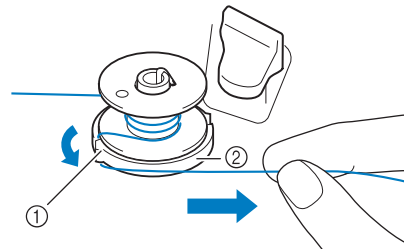

- ① Geleidegleuf (met ingebouwde draadafsnijder)
② Spoelwinderbasis

⚠ VOORZICHTIG

- Volg de beschreven procedure. Als de draad niet wordt afgesneden met de snijder en de spoel wordt opgewonden, kan de draad verstrikt raken wanneer deze op raakt. Hierdoor kan de naald breken.

- 9** Zet de spoelopwindschakelaar naar links, totdat hij op zijn plaats klikt.

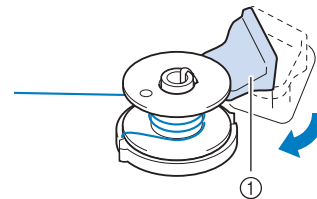

- ① Spoelopwindschakelaar

📖 Memo

- Door de spoelopwindschakelaar naar links te schuiven, zet u de machine in spoelopwindmodus.



→ Het spoelopwindvenster verschijnt.

10 Druk op .

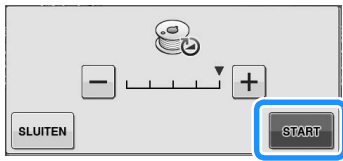

→ Het opwinden van de spoel start automatisch. De spoel stopt met draaien wanneer hij is opgewonden. De spoelopwindschakelaar schuift automatisch terug naar de oorspronkelijke stand.





Opmerking

-  verandert in  terwijl de spoel wordt opgewonden.
- Blijf in de buurt van de naaimachine om te controleren of de onderdraad juist wordt opgewonden. Als de onderdraad niet goed wordt opgewonden, druk dan onmiddellijk op  om het opwinden van de spoel te stoppen.
- Het opwinden van stijve draad, zoals nylondraad voor quilten, klinkt misschien anders dan het opwinden van normale draad. Dit wijst niet op een storing.

Memo

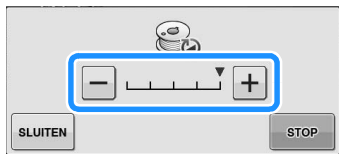
- U kunt de opwindsnelheid aanpassen door op  (lager) of op  (hoger) in het spoelwindvenster te drukken.



- Druk op  om het spoelopwindvenster te minimaliseren. Vervolgens kunt u andere bewerkingen uitvoeren, bijvoorbeeld een patroon selecteren of de draadspanning aanpassen, terwijl de spoel wordt opgewonden.
- Druk op  (rechts boven in de display) om het spoelopwindvenster opnieuw weer te geven.



11 Snijd de draad af met een schaar en verwijder de spoel.

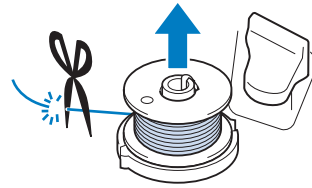

Memo

- Trek niet aan de spoelwinderbasis wanneer u de spoel verwijdert. Hierdoor wordt de spoelwinderbasis losser gemaakt of verwijderd, waardoor u de naaimachine mogelijk beschadigt.

! VOORZICHTIG

- Wanneer de spoel niet goed is geïnstalleerd, wordt de draadspanning mogelijk losser. Hierdoor kan de naald breken en letsel veroorzaken.

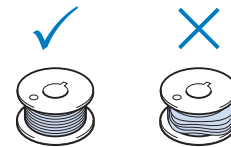

Gebruik van de kloppen

U kunt de hoofdkloppen gebruiken om de spoel te winden voordat u gaat naaien. U kunt deze kloppen niet gebruiken om de spoel te winden tijdens het naaien.

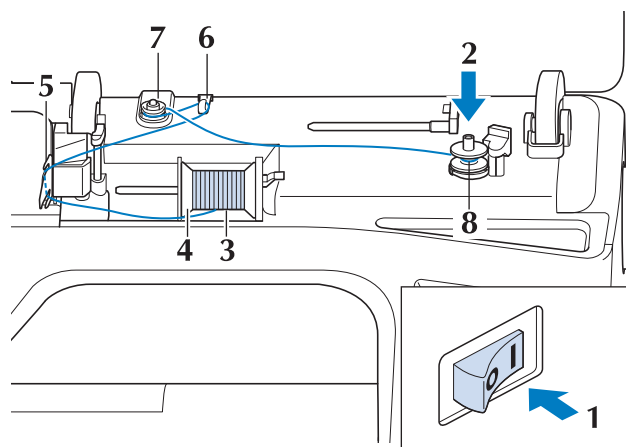

- 1 Zet de hoofdschakelaar aan en open het bovendeksel.
- 2 Houd de gleuf in de spoel tegenover de veer op de spoelwinderas en plaats de spoel op de as.

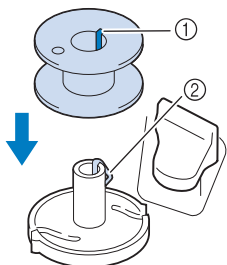

- 1 Gleuf in de spoel
- 2 Veer op de as

- 3 Draai de klossen zo dat deze omhoog wijst. Zet de draadklos zo op de klossen dat de draad vanaf de voorkant van de klos afwikkelt.

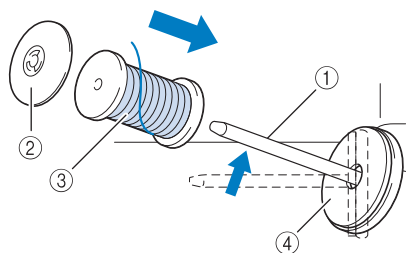

- 1 Klossen
- 2 Klosskap
- 3 Draadklos
- 4 Klossviit

- 4 Duw de klosskap zo ver mogelijk op de klossen en zet de klossen weer in de oorspronkelijke stand.
- 5 Houd de draad met beide handen vast om deze omhoog te trekken van onder de draadgeleiderplaat.

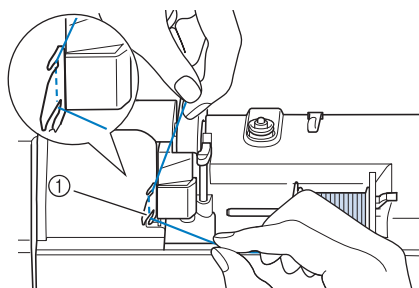

- 1 Draadgeleiderplaat

- 6 Leid de draad door de draadgeleider.

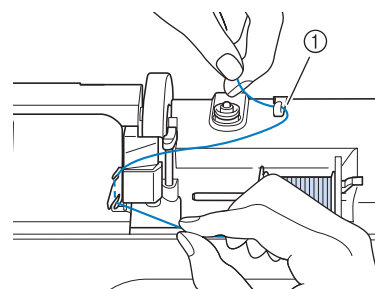

- 1 Draadgeleider

- 7 Leid de draad rond de voorspanningsschijf. Zorg dat de draad zich onder de voorspanningsschijf bevindt.

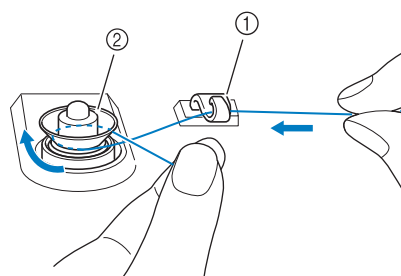

- 1 Draadgeleider
- 2 Voorspanningsschijf

- 8 Volg stap 7 t/m 11 op Pagina B-33 t/m B-34.

■ Draad ontwarren van onder de spoelwinderbasis

Als het opwinden van de spoel begint wanneer de draad niet goed door de voorspanningsschijf is geleid, kan de draad verstrikt raken onder de spoelwinderbasis.

Wind de draad als volgt af.

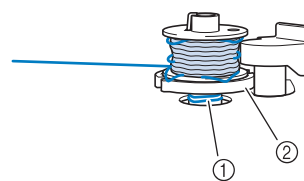

- 1 Draad
- 2 Spoelwinderbasis

⚠ VOORZICHTIG

- Verwijder de spoelwinderbasis niet, ook al is de draad verstrikt onder de spoelwinderbasis. Dit kan letsel tot gevolg hebben.

- 1** Als de draad is verstrikt onder de spoelwinderbasis, druk dan eenmaal op **STOP** om het opwinden van de spoel te stoppen.

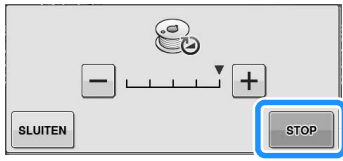

- 2** Knip met een schaar de draad af naast de voorspanningsschijf.

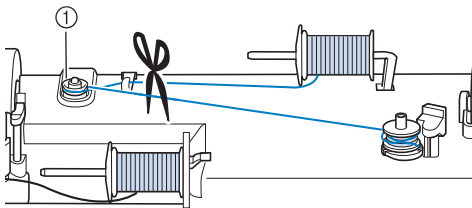

① Voorspanningsschijf

- 3** Duw de spoelopwindschakelaar naar rechts en haal de spoel minstens 10 cm (4 inch) omhoog van de as.

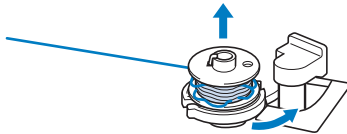

- 4** Knip de draad af in de buurt van de spoel en houd het uiteinde in uw linkerhand. Wikkel de draad met uw rechterhand in de buurt van de spoel met de klok mee af, zoals hieronder aangegeven.

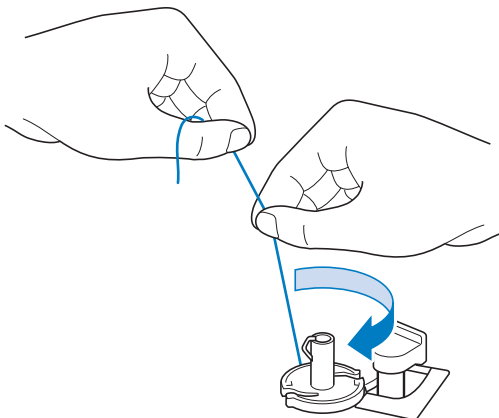

- 5** Wind de spoel opnieuw op.



Opmerking

- Zorg dat de draad goed door de voorspanningsschijf gaat (Pagina B-33).

Spoel aanbrenge

Druk op **?** → **BASIS BEDIENING** →  →



in die volgorde om een video van de bewerking weer te geven op de display (zie pagina B-29). Volg onderstaande stappen om de handeling te voltooien.

! VOORZICHTIG

- Gebruik een onderdraad die juist is gewonden. Anders breekt de naald mogelijk of is de draadspanning onjuist.

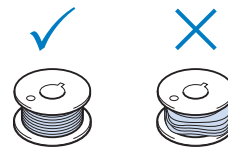

- De bijgesloten spoel is specifiek ontworpen voor deze machine. Als u een spoel van een ander model gebruikt, werkt de machine niet goed. Gebruik alleen de bijgeleverde spoel of spoelen van hetzelfde type (onderdeelcode: SA156, (SFB: XA5539-151)).

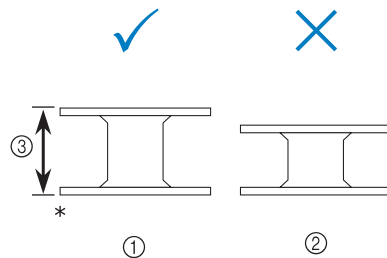

* Ware grootte

- ① Dit model
- ② Andere modellen
- ③ 11,5 mm (ca. 7/16 inch)

- Voordat u de spoel plaatst of verwisselt, moet u in de display op  drukken. Anders kunt u letsel oplopen als u op de "Start/stoptoets" of op een andere toets drukt en de machine begint te naaien.

- 1** Druk op .

- 2** Schuif de grendel van het spoelhuisdeksel naar rechts.

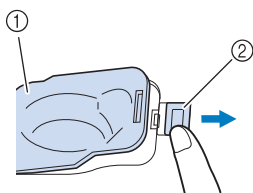

① Spoelhuisdeksel

② Grendel

→ Het spoelhuisdeksel gaat open.

- 3** Verwijder het spoelhuisdeksel.

- 4** Plaats met uw rechterhand de spoel zo dat het uiteinde van de draad zich links bevindt. Trek vervolgens met uw linkerhand de draad strak rond het lipje, zoals aangegeven. Trek vervolgens zachtjes aan de draad om deze door de gleuf te leiden.

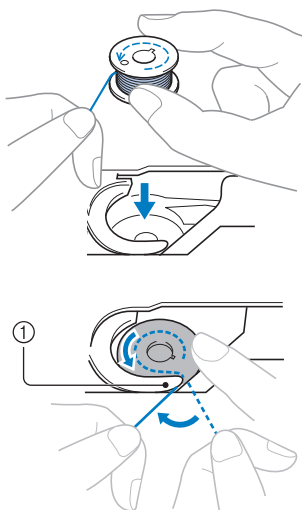

① Lipje

* Let op dat u de spoel juist plaatst.

⚠ VOORZICHTIG

- Installeer de spoel zo dat de draad in de juiste richting afwikkelt. Anders breekt de draad mogelijk of is de draadspanning niet goed.



Memo

- In welke volgorde de onderdraad door de spoel moet worden geleid, is aangegeven met markeringen rond het spoelhuis. Rijk de machine in volgens de aanwijzingen.

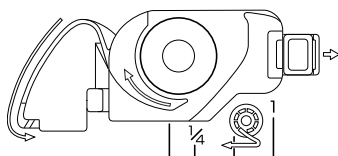

- 5** Druk met uw rechterhand de spoel losjes op zijn plaats, zoals aangegeven, en leid de draad door gleuf (① en ②).

* Controleer of de spoel gemakkelijk tegen de klok in draait.

Trek vervolgens de draad naar u toe om deze af te snijden met de snijder (③).

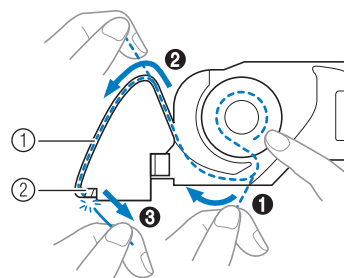

① Gleuf

② Snijder (snijd de draad met de snijder.)

→ De draadafsnijder snijdt de draad af.

Let op dat de draad goed door de platte veer van het spoelhuis is geleid. Is dit niet het geval, installeer de draad dan opnieuw.

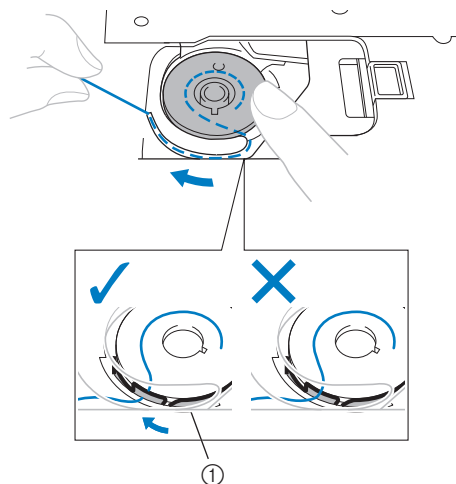

① Platte veer

⚠ VOORZICHTIG

- Duw de spoel omlaag met uw vinger en wikkel de onderdraad juist af. Anders breekt de draad mogelijk of is de draadspanning onjuist.

- 6** Plaats het lipje in de linkerbenenhoek van het spoelhuisdeksel (1) en druk zachtjes op de rechterkant om het deksel te sluiten (2).

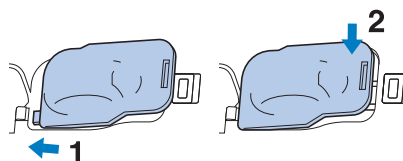

BOVENDRAAD INRIJGEN

Bovendraad inrijgen

Druk op **?** → BASIS BEDIENING →  →

 in die volgorde om een video van de bewerking weer te geven op de display (zie pagina B-29). Volg onderstaande stappen om de handeling te voltooien.

⚠ VOORZICHTIG

- Rijk de naaimachine op de juiste manier in. Wanneer u de machine niet juist inrijgt, kan de draad verstrikt raken, waardoor de naald breekt. Dit kan letsel tot gevolg hebben.

Memo

- Automatisch inrijgen kunt u met borduurmachinenaalden 75/11 t/m 90/14.
- Transparant monofilament nylongaren en garen 130/20 of dikker kunt u niet automatisch inrijgen.

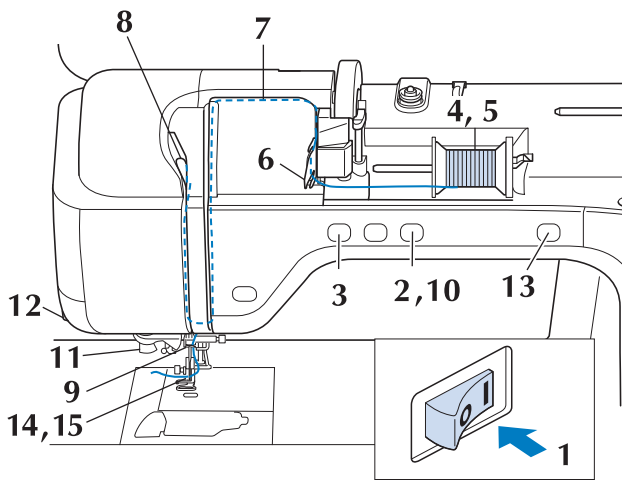

1 Zet de hoofdschakelaar aan.

2 Druk op de “Persvoettoets” om de persvoet omhoog te zetten.

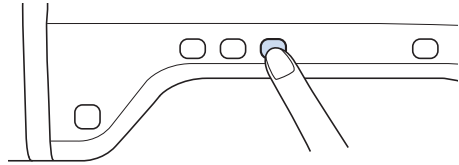

→ Het bovendraadluikje gaat open, zodat u de machine kunt inrijgen.

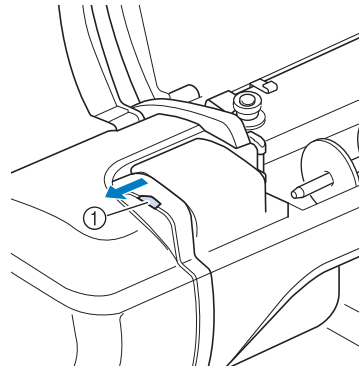

① Bovendraadluikje

Memo

- Deze machine heeft een bovendraadluikje, zodat u kunt controleren of de bovendraad goed is ingeregen.

3 Druk op de “Naaldstandtoets” om de naald omhoog te zetten.

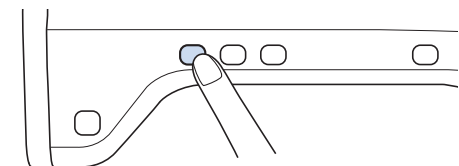

Opmerking

- Als u probeert de naald automatisch in te rijgen zonder de naald omhoog te zetten, wordt de naald mogelijk niet juist ingeregen.

- 4** Draai de klossen zo dat deze omhoog wijst. Zet de draadklos zo op de klossen dat de draad vanaf de voorkant van de klos afwikkelt.

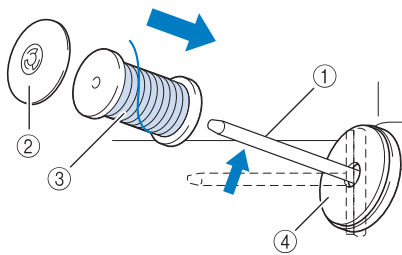

- ① Klossen
- ② Kloskap
- ③ Draadklos
- ④ Klosviit

- 5** Duw de kloskap zo ver mogelijk op de klossen en zet de klossen weer in de oorspronkelijke stand.

⚠ VOORZICHTIG

- Als u de draadklos en/of de kloskap niet juist hebt geïnstalleerd, kan de draad verstrikt raken op de klossen. Hierdoor kan de naald breken.
- Gebruik de kloskap (groot, medium of klein) die de grootte van de draadklos het dichtst benadert. Als u een kloskap gebruikt die kleiner is dan de draadklos, komt de draad mogelijk klem te zitten in de gleuf in de rand van de klos. Hierdoor kan de naald breken.

📖 Memo

- Wanneer u naait met fijne kruiswikkeldraad, gebruikt u de kleine kloskap en laat u enige ruimte tussen de kap en de draadklos.

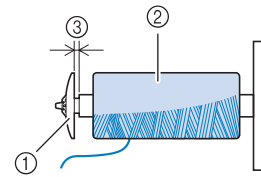

- ① Kloskap (klein)
- ② Draadklos (kruiswikkeldraad)
- ③ Ruimte

- Als u een draadklos met een kern van 12 mm (1/2 inch) doorsnee en 75 mm (3 inch) hoog op de klossen plaatst, gebruik dan de speciale kloskap.

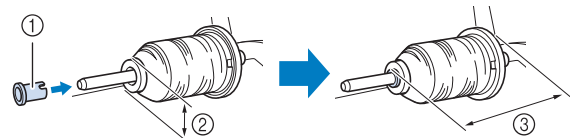

- ① Kloskap (speciaal)
- ② 12 mm (1/2 inch)
- ③ 75 mm (3 inch)

- 6** Houd de draad met beide handen vast om deze omhoog te trekken van onder de draadgeleiderplaat.

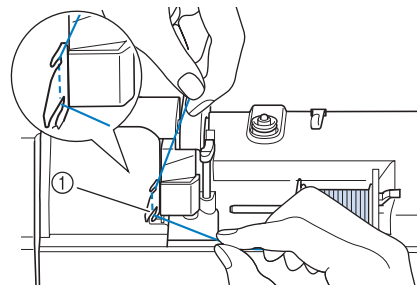

- ① Draadgeleiderplaat

- 7** Houd de draad in uw rechterhand en leid de draad in de aangegeven richting door de draadgeleider.

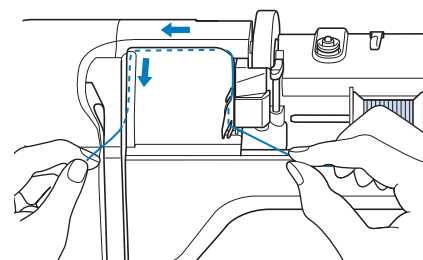

8 Leid de draad omlaag, omhoog en vervolgens omlaag door de groef, zoals aangegeven in de illustratie.

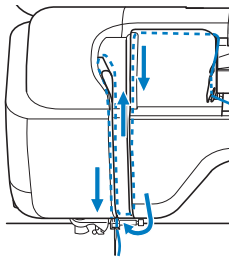

Memo

- Controleer of de draadophaalhendel in het bovenste deel van de groef de draad pakt.

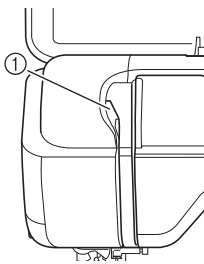

① Controleer in het bovenste deel van de groef

9 Leid de draad door de draadgeleider op de naaldstang (aangegeven met "6"). Houd hiertoe de draad met beide handen vast en leid deze zoals aangegeven in de illustratie.

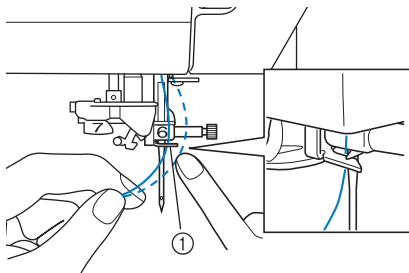

① Draadgeleider op de naaldstang

10 Druk op de "Persvoettoets" om de persvoet omlaag te zetten.

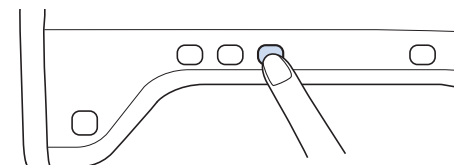

11 Leid de draad door de draadgeleiderschijven (aangegeven met "7"). Zorg dat de draad door de groef in de draadgeleider gaat.

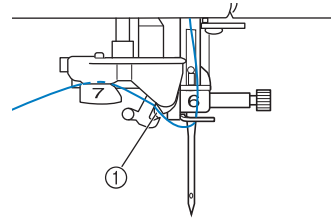

① Groef in draadgeleider

12 Trek de draad omhoog door de draadafsnijder om de draad af te knippen, zoals aangegeven in de illustratie.

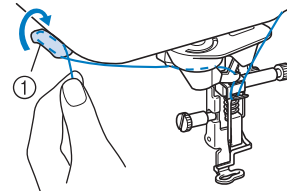

① Draadafsnijder

Opmerking

- Wanneer u draad gebruikt die snel van de klos afwikkelt, zoals metallic garen, is het misschien moeilijk om de naald in te rijgen nadat u de draad hebt afgeknipt. In plaats van de draadafsnijder te gebruiken trekt u de draad ongeveer 80 mm (ca. 3 inch) uit nadat u deze door de draadgeleiderschijven hebt geleid (aangegeven met "7").

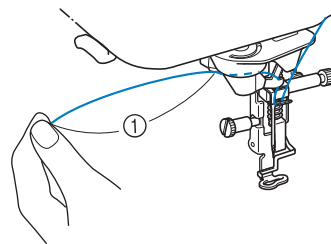

① 80 mm (ca. 3 inch) of meer

- 13** Druk op de “Automatisch inrijgtoets” om de naald automatisch in te rijgen.

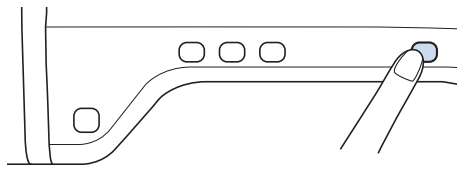

→ De draad gaat door het oog van de naald.

Memo

- Wanneer u op de “Automatisch inrijgtoets” drukt, wordt de persvoet automatisch omlaag gezet. Wanneer het inrijgen is voltooid, gaat de persvoet terug naar de stand waarin hij stond toen u op de “Automatisch inrijgtoets” drukte.

- 14** Trek voorzichtig aan het draaduiteinde dat door het oog van de naald is getrokken.

- * Als zich een lus heeft gevormd in de draad die door het oog van de naald is geleid, trek de lus er dan uit naar de achterkant van de naald.

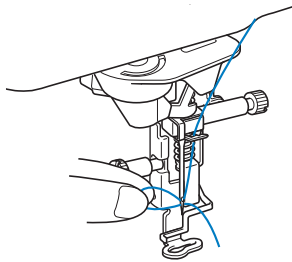

Opmerking

- Trek niet te hard aan de lus. Anders kan de naald breken.

- 15** Trek ongeveer 5 cm (ca. 2 inch) draad uit en leid deze onder de persvoet naar de achterkant van de machine.

→ Zet de persvoethendel omhoog, als de persvoet omlaag staat.

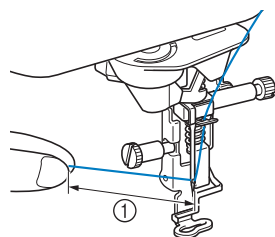

① Ongeveer 5 cm (ca. 2 inch)

Memo

- Als u de naald niet kunt inrijgen of de draad niet door de draadgeleiders op de naaldstang is geregen, voert u de procedure opnieuw uit vanaf stap ③. Vervolgens leidt u de draad door het oog van de naald, na stap ⑨.

Opmerking

- Sommige naalden kunt u niet inrijgen met de naaldinrijger. Gebruik dan niet de naaldinrijger nadat u de naald door de draadgeleider op de naaldstang (aangegeven met “6”) hebt geleid, maar leid de naald handmatig van voren naar achteren door het oog van de naald.

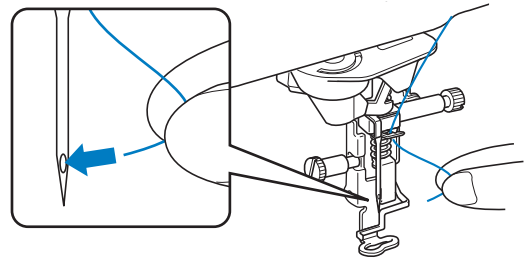

Gebruik van draden die snel afwikkelen

■ Gebruik van het klosnetje

Als u doorzichtig nylondraad, metallic garen of andere sterke draad gebruikt, plaatst u het bijgeleverde klosnetje over de klos voordat u begint. Wanneer u deze speciale draden gebruikt, moet u ze handmatig inrijgen.

Is het klosnetje te lang? Vouw het dan eenmaal zo om dat het overeenkomt met het klosformaat, voordat u het over de klos plaatst.

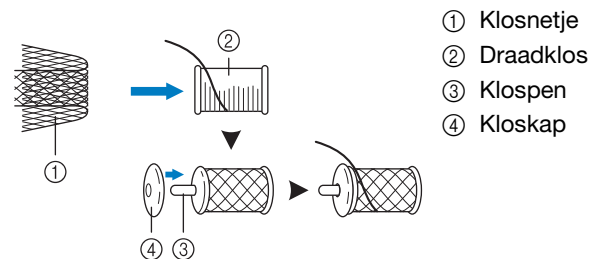

- ① Klosnetje
- ② Draadklos
- ③ Klospen
- ④ Kloskap

Memo



- Wanneer u de klos inrijgt met het klosnetje erop, zorg dan dat 5 cm - 6 cm (ca. 2 inch - 2-1/2 inch) draad is uitgetrokken.
- Mogelijk moet u de draadspanning aanpassen wanneer u het klosnetje gebruikt.

BORDUURVOET VERWISSELEN

Ofwel de borduurvoet "W+" met LED-aanwijzer ofwel de borduurvoet "W" wordt geleverd, al naar gelang het land of de regio.

De borduurvoet is bij aanschaf bevestigd aan de machine. De aansluiting van de borduurvoet "W+" met LED-aanwijzer zit niet in het aansluitpunt van de machine.

⚠ VOORZICHTIG

- Druk altijd op  op het scherm voordat u de borduurvoet verwisselt. Als u niet op  hebt gedrukt en u op de "Start/stoptoets" of een andere toets drukt, gaat de naaimachine lopen. Dan kunt u letsel oplopen.
- Gebruik alleen borduurvoeten die zijn gemaakt voor deze machine. Het gebruik van andere persvoeten kan leiden tot ongelukken en letsel.

Borduurvoet verwijderen

- 1** Druk op de "Naaldstandtoets" om de naald omhoog te zetten.

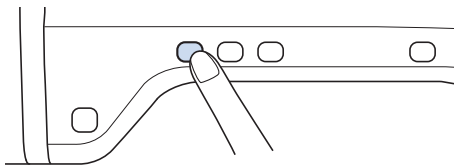

- 2** Druk op .

- * Als het bericht "OK om de persvoet automatisch omlaag te zetten?" verschijnt op de display, drukt u op OK om verder te gaan.
- Het hele scherm wordt wit en alle toetsen zijn vergrendeld.

- 3** Zet de persvoethendel omhoog.

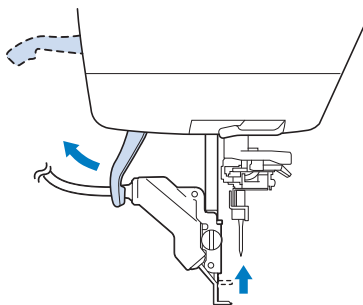

- Gebruikers van borduurvoet "W" kunnen stap **4** overslaan en doorgaan met stap **5**.

- 4** Neem de aansluiting van borduurvoet "W+" uit het aansluitpunt op de achterkant van uw machine.

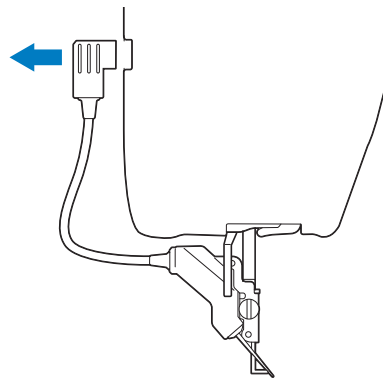

- 5** Gebruik de bijgeleverde schroevendraaier om de schroef van de borduurvoet los te draaien en verwijder de borduurvoet.

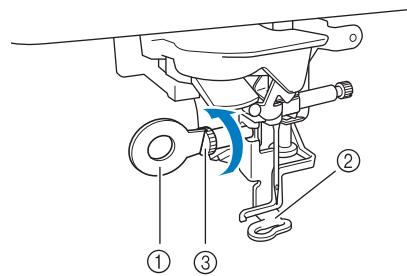

- ① Schroevendraaier
- ② Borduurvoet
- ③ Schroef van de borduurvoet
- Verwijder de borduurvoet.

Borduurvoet bevestigen

⚠ VOORZICHTIG

- Installeer de borduurvoet in de juiste richting. Anders raakt de naald mogelijk de borduurvoet. Dan kan de naald breken en dit kan letsel veroorzaken.

- 1** Plaats de borduurvoet "W+" met LED-aanwijzer of de borduurvoet "W" op de persvoetstang door de inkeping van de persvoet tegenover de grote schroef te houden.

Zijaanzicht

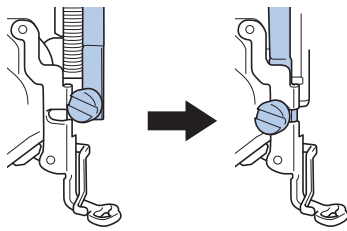

- 2** Houd de borduurvoet met uw rechterhand op zijn plaats en draai met de bijgesloten schroevendraaier de schroef van de borduurvoet stevig vast.

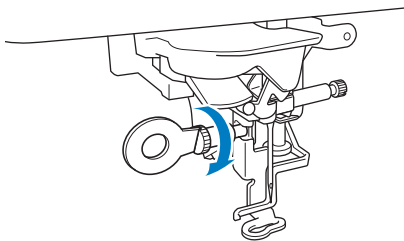



→ Gebruikers van de borduurvoet "W" kunnen stap **3** overslaan en doorgaan met stap **4**.

⚠ VOORZICHTIG

- Draai met de bijgeleverde schroevendraaier de schroef van de persvoetsteiger stevig vast. Als de schroef los zit, kan de naald de borduurvoet raken. Hierdoor kunt u letsel oplopen.

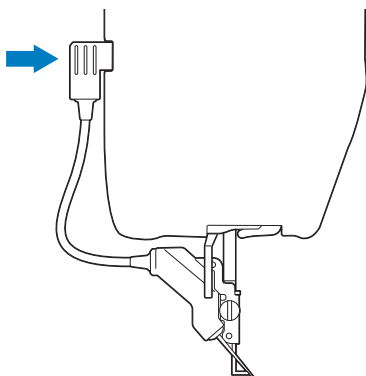
- 3** Plaats de aansluiting van de borduurvoet "W+" met LED-aanwijzer in het aansluitpunt op de achterkant van uw machine.



- 4** Druk op  om alle toetsen te ontgrendelen.

→ Alle toetsen zijn ontgrendeld en het vorige scherm wordt weergegeven.

■ Naaldpositie (waar de naald neerkomt) controleren met de borduurvoet "W+" met LED-aanwijzer (alleen voor de borduurvoet "W+" met LED-aanwijzer)

Alvorens te borduren met borduurvoet "W+" met LED-aanwijzer dient u eerst zorgvuldig de procedures te lezen die zijn beschreven in de hoofdstukken "Borduren" en "Borduurcombinatie".

- 1** Druk op  in het borduurscherm.

→ De LED-aanwijzer geeft aan waar de naald neerkomt.

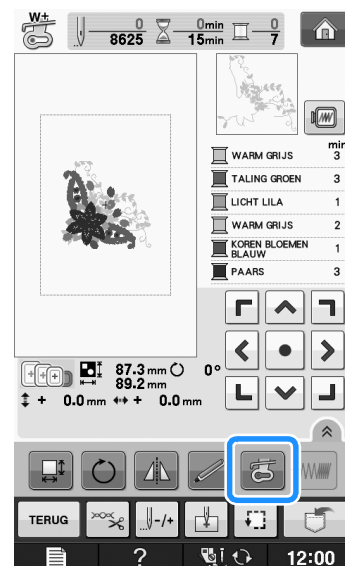

Memo

- Wanneer u de LED-aanwijzer inschakelt, wordt de persvoetheogte automatisch aangepast aan de dikte van de stof.
- Wanneer u opnieuw op  drukt, wordt de dikte van de stof opnieuw gemeten en wordt de persvoet op de optimale hoogte gezet.

* De LED-aanwijzer wordt automatisch uitgeschakeld wanneer u de persvoet omlaag zet of terugkeert naar de vorige pagina.

Opmerking

- Bij zware stoffen is de positie mogelijk niet nauwkeurig doordat de dikte van de stof varieert. Pas dan de positie handmatig aan naar gelang de dikte van de stof.
- Bij stoffen met een zeer ongelijkmatig oppervlak, zoals quilts, wordt de dikte van de stof mogelijk niet juist gemeten. De positie die de aanwijzer aangeeft, is dan slechts een indicatie.

■ LED-aanwijzer aanpassen (alleen voor de borduurvoet “W+” met LED-aanwijzer)

Pas de LED-aanwijzer aan als deze een ander punt aangeeft dan het punt waar de naald neerkomt. Alvorens de LED-aanwijzer aan te passen markeert u waar de naald neerkomt in de stof waarop u gaat borduren. Vervolgens plaatst u de stof in het borduurraam en bevestigt u het borduurraam.



Opmerking

- Sommige toetsen die worden genoemd in onderstaande procedure, worden standaard lichtgrijs weergegeven en zijn niet beschikbaar. Als u de toetsen wilt inschakelen om de instellingen op te geven, bevestigt u de borduurvoet “W+” met LED-aanwijzer aan de machine. De toetsen worden geactiveerd wanneer u de borduurvoet installeert.

1 Druk op .

→ Het instellingenschermb verschijnt.

2 Open pagina 7 van het scherm Algemene instellingen.

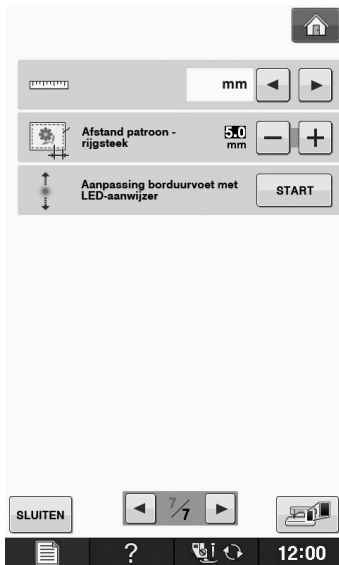

3 Druk op .

→ Het scherm Borduurvoet “W+” met LED-aanwijzer aanpassen verschijnt.



① LED-aanwijzer aanpassen



Opmerking

- De instelling die u hebt opgegeven, wordt opgeslagen in het geheugen van de machine. Dit is nuttig voor het positioneren tijdens doorlopend borduren.
- Voor normaal gebruik zet u de instelling terug op “00”.

4 Met of past u de LED-aanwijzer aan zodat deze aangeeft waar de naald werkelijk neerkomt.

5 Druk tweemaal op om terug te gaan naar het oorspronkelijke scherm.

■ Helderheid van LED-aanwijzer aanpassen (alleen voor de borduurvoet “W+” met LED-aanwijzer)

1 Volg stap vanaf ① tot ④ om het scherm Borduurvoet met LED-aanwijzer aanpassen weer te geven.

2 Met of past u de helderheid van de LED-aanwijzer aan.





3 Druk tweemaal op om terug te gaan naar het oorspronkelijke scherm.

NAALD VERWISSELEN

B
1

Voorbereidingen

⚠ VOORZICHTIG

- Druk altijd op  op het scherm voordat u de naald verwisselt. Als u niet op  hebt gedrukt en u per ongeluk op de "Start/stoptoets" of een andere toets drukt, gaat de naaimachine lopen. Dan kunt u letsel oplopen.
- Gebruik alleen borduurnachina-naalden voor huishoudelijk gebruik. Andere naalden kunnen buigen of breken en letsel veroorzaken.
- Naai nooit met een verbogen naald. Deze zal gemakkelijk breken en letsel veroorzaken.

Memo

- Leg de platte kant van de naald op een plat oppervlak. Controleer de punt en de zijanten van de naald. Gooi verbogen naalden weg.

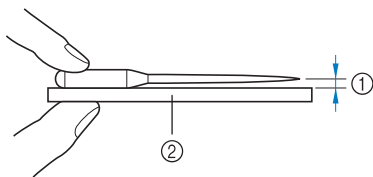

- ① Gelijke ruimte
- ② Plat oppervlak (naaldplaat, glas enz.)

- 1** Druk op de "Naaldstandtoets" om de naald omhoog te zetten.

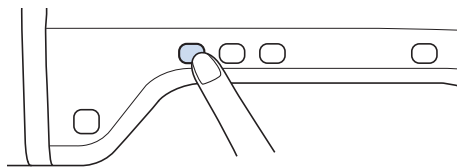

- 2** Druk op .

- * Als het bericht "OK om de persvoet automatisch omlaag te zetten?" verschijnt op de display, drukt u op OK om verder te gaan.
- Het hele scherm wordt wit en alle toetsen zijn vergrendeld.

Opmerking

- Alvorens u de naald vervangt, bedekt u het gat in de naaldplaat met stof of papier om te voorkomen dat de naald in de machine valt.

- 3** Draai de schroef met de schroevendraaier naar de voorkant van de naaimachine los. Verwijder de naald.

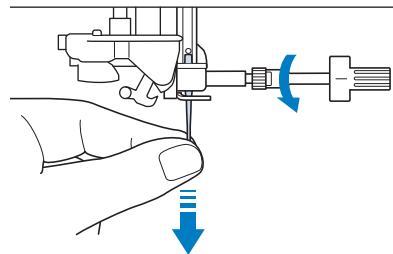

- 4** Steek de naald met de platte kant naar achteren zo ver mogelijk in de opening tot aan de naaldstopper (kijkvenster) in de naaldklem. Draai met een schroevendraaier de naaldklemschroef stevig vast.

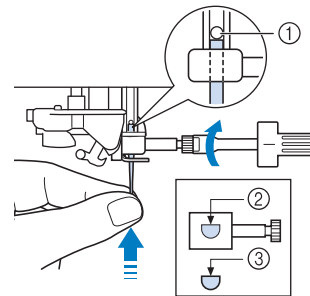

- ① Naaldstopper
- ② Opening voor het inbrengen van de naald
- ③ Platte kant van de naald

⚠ VOORZICHTIG

- Duw de naald zo ver totdat ze de stopper raakt en draai de naaldklemschroef stevig vast met een schroevendraaier. Als de naald niet helemaal is ingebracht of als de naaldklemschroef los zit, kan de naald breken of de naaimachine beschadigd raken.

- 5** Druk op  om alle toetsen te ontgrendelen.

Over de naald

De naald is waarschijnlijk het belangrijkste onderdeel van de machine. Wanneer u de juiste naald voor uw borduurproject kiest, geeft dit de mooiste afwerking en blijven eventuele problemen tot een minimum beperkt. Hieronder staan enkele zaken waaraan u moet denken als u de naald kiest.

- Voor borduurwerken gebruikt u naald 75/11.
- Een 90/14 naald wordt aanbevolen wanneer u op zware stoffen of steunstoffen borduurt (bijvoorbeeld spijkerstof, schuim enz.). De 75/11 naald kan verbuigen of breken. Hierdoor kunt u letsel oplopen.
- Hoe lager het naaldnummer, hoe kleiner de naald. Naarmate de nummers hoger worden, worden de naalden dikker.
- Gebruik fijne (dunnere) naalden voor lichte stoffen en grove (dikkere) naalden voor zwaardere stoffen.

VOORDAT U GAAT BORDUREN

Borduren stap voor stap

Volg onderstaande stappen om de machine voor te bereiden voor borduren.

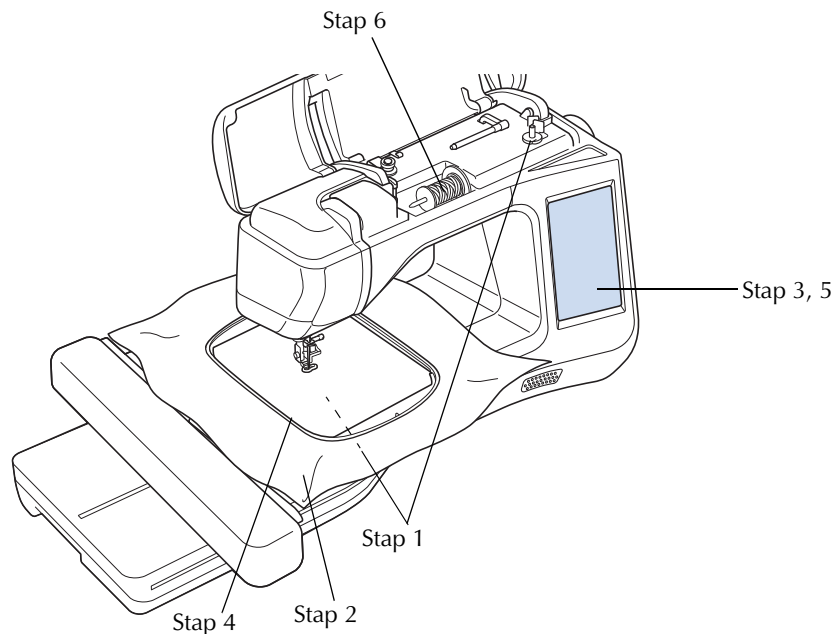



Stap nummer	Doel	Handeling	Pagina
1	Onderdraad installeren	Als onderdraad windt u borduurdraad op. Vervolgens installeert u de spoel.	B-31
2	Stof voorbereiden	Bevestig steunstof aan de stof en bevestig dit in het borduurraam.	E-11 t/m E-16
3	Patroon kiezen	Schakel de machine in en selecteer een borduurpatroon.	E-3
4	Borduurraam bevestigen	Bevestig het borduurraam aan de borduurtafel.	E-17
5	Lay-out controleren	Controleer het formaat en de plaats van het borduurwerk en pas deze zo nodig aan.	E-19
6	Borduurdraad installeren	Installeer de borduurdraad voor het patroon.	E-21

* Een 90/14 naald wordt aanbevolen wanneer u op zware stoffen of steunstoffen borduurt (bijvoorbeeld spijkerstof, schuim enz.).

Over de borduurtafel

■ Borduurtafel verwijderen

- 1 Druk op  (Borduren) of op  (Borduurrcombinatie) en vervolgens op .

→ De wagen komt in de stand te staan waarin de borduurtafel kan worden verwijderd.

⚠ VOORZICHTIG

- Verwijder het borduurraam altijd voordat u op  drukt. Anders kan het borduurraam de borduurvoet raken en letsel veroorzaken.
- De borduurtafel past niet in de kartonnen verzenddoos, wanneer u deze stap niet uitvoert.

- 2 Zet de hoofdschakelaar uit.



Opmerking

- Zet de machine uit alvorens de borduurtafel te verwijderen. Anders kan de machine beschadigen.

- 3 Houd de ontgrendelknop ingedrukt en trek de borduurtafel uit de machine.

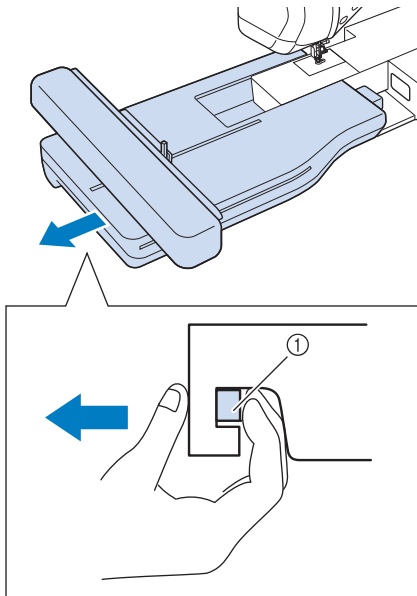

① Ontgrendelknop

⚠ VOORZICHTIG

- Til de borduurtafel niet op aan het gedeelte van de ontgrendelknop.

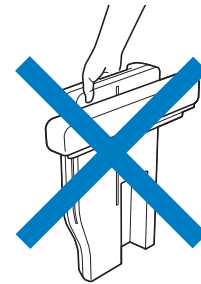

■ Borduurtafel bevestigen

⚠ VOORZICHTIG

- Verplaats de machine niet terwijl de borduurtafel daarop is bevestigd. De borduurtafel kan eraf vallen en daardoor letsel veroorzaken.
- Houd uw handen en andere voorwerpen uit de buurt van de wagen van de borduurtafel en het borduurraam wanneer de machine bezig is met borduren. Anders kunt u letsel oplopen.
- Om te voorkomen dat uw borduurontwerp vervormt, mag u de borduurwagen en het borduurraam niet aanraken, wanneer de machine borduurt.



Opmerking

- Zet de machine uit voordat u de borduurtafel installeert. Anders kan de machine beschadigd raken.
- Raak de interne aansluiting van de borduurtafel niet aan. Daardoor kunt u de pennen op de aansluiting van de borduurtafel beschadigen.
- Oefen geen zware druk uit op de wagen van de borduurtafel en til de borduurtafel niet op aan de wagen. Anders kan de borduurtafel beschadigd raken.
- Verpak de borduurtafel goed in de kartonnen verzenddoos, wanneer u de borduurtafel niet gebruikt of vervoert.

- 1 Zet de hoofdschakelaar uit.

- 2** Steek de verbindingspen van de borduurtafel op de juiste wijze in het aansluitpunt voor de borduurtafel op de machine. De veerscharnier op het deksel van de aansluitpoort geeft gemakkelijk toegang tot de poort. Druk zachtjes op het deksel van de aansluitpoort totdat deze op zijn plaats klikt.

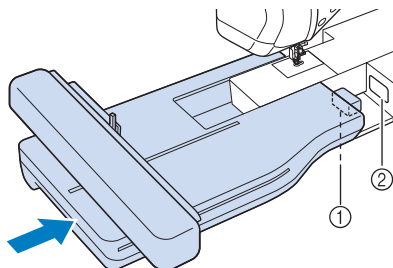

- ① Verbindingspen van de borduurtafel
- ② Aansluitpunt voor de borduurtafel op de machine



Opmerking

- Let op dat er geen ruimte open blijft tussen de borduurtafel en de machine. Als er ruimte open blijft, worden de borduurpatronen niet met de juiste registratie genaaid.
- Duw de wagen niet wanneer u de borduurtafel aanbrengt op de naaimachine. Wanneer de wagen wordt verplaatst, kan de borduurtafel beschadigd raken.

- 3** Zet de hoofdschakelaar aan.

→ De volgende boodschap verschijnt.

- 4** Druk op  .



→ De wagen komt in de initialisatiestand te staan.

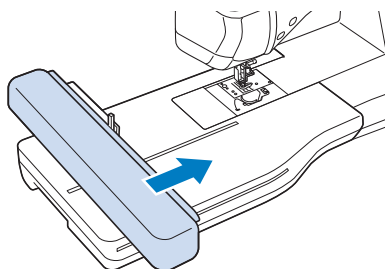

Opmerking

- Het “Borduur”-scherm of “Borduurcombinatie”-scherm verschijnt naargelang de instelling die u hebt geselecteerd in het Instellingenschermb.

FUNCTIES WAARVOOR U HET ACCESSOIRE MOET AANSLUITEN OP DE MACHINE

Gebruik van USB-media of borduurkaartlezer/USB-kaartschrijfmodule*

- * Als u de PE-DESIGN Ver5 of later, PE-DESIGN NEXT, PE-DESIGN Lite of PED-BASIC of PE-DESIGN PLUS hebt aangeschaft, kunt u de bijgesloten USB-kaartschrijfmodule als een borduurkaartlezer aansluiten op de machine en patronen oproepen.

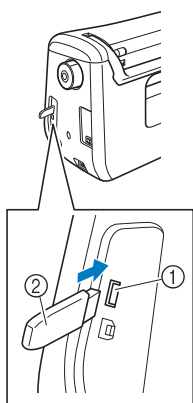

- ① USB-poort voor muis / media (USB 2.0)
② USB-medium

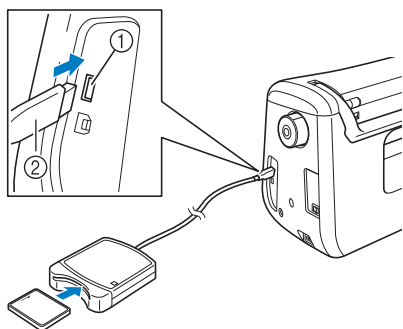

- ① USB-poort voor muis / media
② Borduurkaartlezer/USB-kaartschrijfmodule*



Opmerking

- Gebruik slechts een borduurkaartlezer die is ontworpen voor deze machine. Bij gebruik van andere kaartlezers werkt de machine mogelijk niet goed.
- U kunt geen borduurpatronen vanaf de machine opslaan op een borduurkaart die is geplaatst in een aangesloten USB-kaartschrijfmodule.



Memo

- USB-media worden veel gebruikt, maar sommige USB-media zijn mogelijk niet bruikbaar op deze machine. Meer bijzonderheden vindt u op onze website.
- Naar gelang het USB-medium dat u gebruikt, sluit u het USB-apparaat direct aan op de USB-poort van de machine of sluit u de USB-medialees/schrijfmodule aan op de USB-poort van de machine.

De machine aansluiten op de computer

Met de bijgeleverde USB-kabel kunt u de machine aansluiten op uw computer.

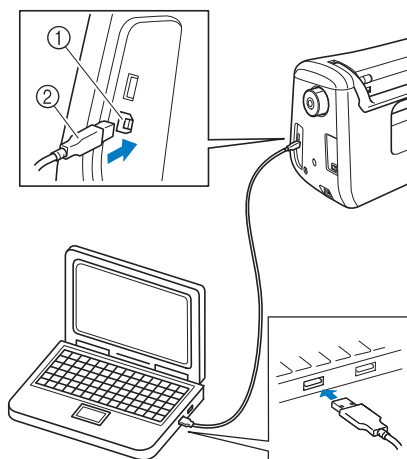

- ① USB-poort voor computer
② USB-kabelaansluiting



Opmerking

- De aansluitingen op de USB-kabel kunt u alleen in één richting in een aansluiting steken. Als de aansluiting niet goed past, gebruik dan geen kracht. Controleer de richting van de aansluiting.
- Bijzonderheden over de positie van de USB-poort op de computer (of USB-hub) vindt u in de gebruiksaanwijzing bij de betreffende apparatuur.

Gebruik van een USB-muis

Als u de USB-muis aansluit op de machine kunt u allerlei schermhandelingen uitvoeren.



Opmerking

- Als u een andere muis gebruikt dan de optionele USB-muis, werkt deze mogelijk niet zoals beschreven in deze Bedieningshandleiding.

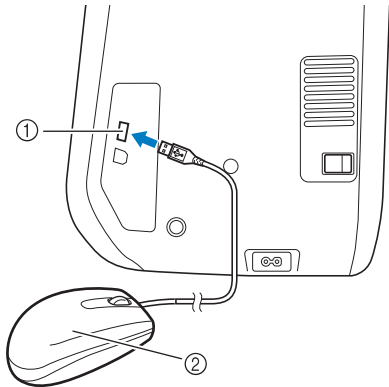

- ① USB-poort voor muis / media
- ② USB-muis



Opmerking

- Voer geen bewerkingen uit met de muis terwijl u het scherm aanraakt met uw vinger of de scherm aanraakpen.
- U kunt een USB-muis aansluiten of loskoppelen wanneer u wilt.
- De muisaanwijzer verschijnt niet in het beginscherm.

■ Klikken op een toets

Wanneer de muis is aangesloten, verschijnt een aanwijzer op het scherm. Schuif met de muis om de aanwijzer op de gewenste toets te zetten en klikt op de linkermuisknop.



Memo

- Dubbelklikken heeft geen effect.



- ① Aanwijzer

■ Van pagina veranderen

Draai het muiswiel om door de tabs van de patroonkeuzeschermen te lopen.



Memo

- Wanneer paginanummers en een verticale schuifbalk voor extra pagina's worden weergegeven, draait u het muiswiel of klikt u op de linkermuisknop, terwijl de aanwijzer op / of / staat om de vorige of volgende pagina weer te geven.

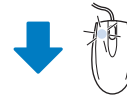

Hoofdstuk 2

Sensorfuncties (voor modellen die zijn uitgerust met de sensorfunctie)

U kunt deze functie activeren nadat u de sensorpen hebt aangesloten op de machine. In sommige landen of regio's wordt de sensorpen bij de machine geleverd.

SENSORPEN AANSLUITEN	53
Gebruik van de sensorpenhouder	53
GEBRUIK VAN DE SENSORPEN	55
Werken met de sensorpen	55
Belangrijke informatie over de sensorpen	55
Sensorpen kalibreren	56
GEBRUIK VAN SENSORFUNCTIES IN BORDUUR-/BORDUURCOMBINATIEMODUS	58
Borduurpositie opgeven met de sensorpen	58
■ Borduurpositie selecteren aan de hand van de patroonrand	59
■ Borduurpositie selecteren aan de hand van het middelpunt van het patroon	60

SENSORPEN AANSLUITEN

Wanneer u de sensorpen aansluit op de machine, moet u zorgen dat de pijl op de sensorpen boven zit, uitgelijnd met de pijl op de machine, en dat de stekker van de pen stevig in het aansluitpunt zit.

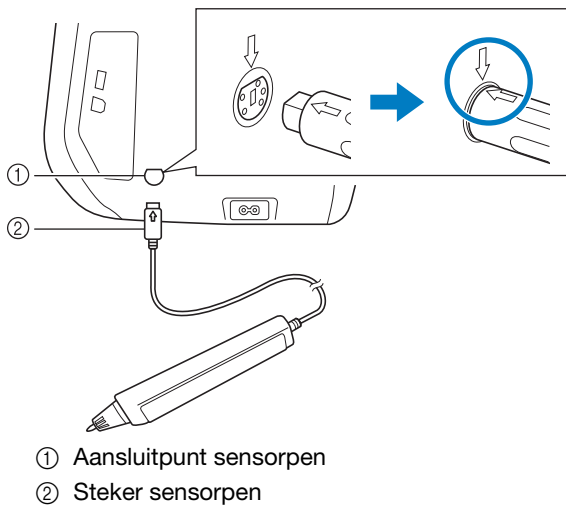

⚠ VOORZICHTIG

- Wanneer u de sensorpen aansluit op de machine, moet u zorgen dat de pijl op de sensorpen boven zit, uitgelijnd met de pijl op de machine. Anders worden de aansluitpenen mogelijk niet goed uitgelijnd en kan de stekker beschadigd raken.
- Bij het aansluiten of loskoppelen van de sensorpen pakt u de stekker vast en duwt u deze langzaam recht naar binnen, of trekt u deze langzaam recht naar buiten.
- Wanneer u de sensorpen loskoppelt van de machine, trek dan niet aan het koord. Dan kan de sensorpen beschadigd raken.

Gebruik van de sensorpenhouder

Wanneer u de sensorpen aansluit op de machine, bevestigt u de sensorpenhouder om de sensorpen bij de machine te houden.

U kunt de rechterkant van de houder gebruiken om de aanraakpen op te bergen.



Sensorpenhouder

- 1** Met de punt van het reinigingsborsteltje of tornmesje verwijdert u het beschermkapje van het gat op de rechterkant van de machine.

→ Steek de punt van het tornmesje of het reinigingsborsteltje in het gat in het beschermkapje en trek het beschermkapje zachtjes naar buiten.

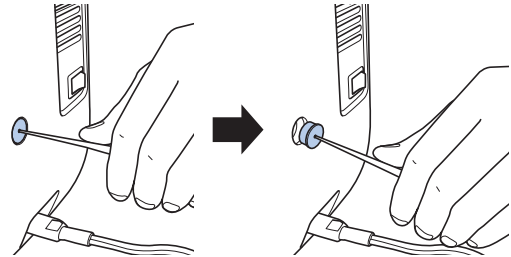

- 2** Steek de sensorpenhouder stevig in het schroefgat waarvan het beschermkapje is verwijderd.

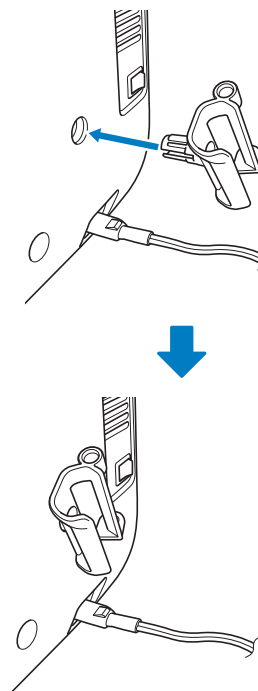

- 3** Plaats de sensorpen in de sensorpenhouder met de penpunt omlaag. Sluit vervolgens de sensorpen aan op de machine.

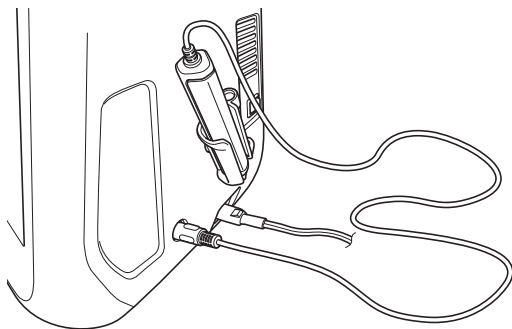

GEBRUIK VAN DE SENSORPEN

Werken met de sensorpen

Houd de sensorpen vast en raak het punt aan dat u wilt opgeven. Wanneer de punt van de sensorpen wordt ingedrukt, wordt de positie-informatie naar de machine gezonden.

Wanneer u de sensorpen gebruikt, werk dan langzaam en zacht, zodat de bewerking duidelijk is.

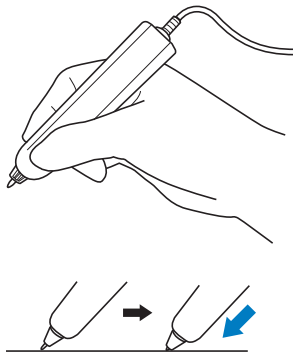

1) Aanraken: een punt aanraken met de sensorpen en de pen direct weer optillen.

2) Lang aanraken: een punt aanraken met de sensorpen en de pen daar minstens een seconde laten rusten. Dan worden de functies die u zojuist hebt geselecteerd, geactiveerd.



Opmerking

- Wanneer u een punt hebt aangeraakt met de sensorpen en de opgegeven informatie is toegepast op het scherm, voert u de volgende bewerking uit. Wanneer u enkele malen een punt aanraakt met de sensorpen, wordt de informatie mogelijk niet juist gelezen.
- Sleep de punt van de sensorpen niet over de machine. Dan kan de punt van de sensorpen beschadigen.
- Als er een probleem is met de geleidelijnmarkering, werkt de sensorfunctie mogelijk niet goed.



Memo

- U kunt de sensorpen gebruiken als aanraakpen om het scherm aan te raken.

Belangrijke informatie over de sensorpen

De sensorpen zendt een signaal naar de machine dat vervolgens wordt ontvangen door de ontvanger om de positie aan te geven.

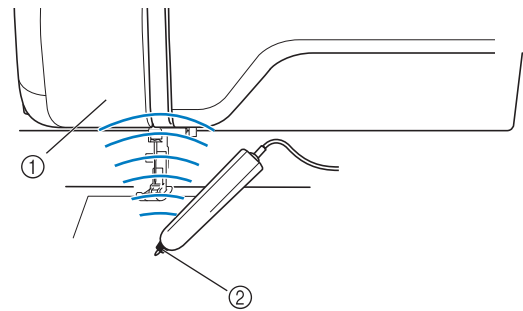

- ① Ontvanger sensorpen
- ② De sensorpen zendt een signaal uit

⚠ VOORZICHTIG

- Steek geen voorwerpen in de sensorpen en de ontvanger. Daardoor kan de machine beschadigd raken.

⚠ BELANGRIJK

- Houd geen handen, stof of voorwerpen tussen de machine en de sensorpen. Dan kan de ontvanger van de sensorpen mogelijk de signalen van de sensor niet ontvangen.
- Gebruik de machine niet in de buurt van andere apparaten die ultrasoongolven of een trillingsgeluid produceren. Dan kan storing optreden.

Sensorpen kalibreren

Kalibreer de sensorpen met het scherm voordat u deze de eerste keer in gebruik neemt. Dan weet de machine in welke positie u de pen doorgaans vasthoudt.

Houd de sensorpen onder de hoek die u prettig vindt en kalibreer de machine volgens onderstaande procedure.

Houd de sensorpen onder dezelfde hoek bij het kalibreren van het eerste en het tweede punt.

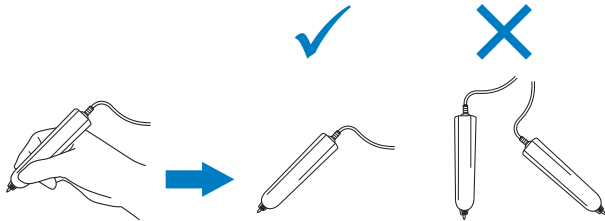

1 Druk op .

2 Open pagina 3 van het scherm Instellingen.



3 Druk op  terwijl u de sensorpen aansluit op de machine.

→ Het scherm Sensorfunctie kalibreren verschijnt.

4 Raak het eerste punt van de groene stippenmarkering op het steekplaatdeksel aan met de sensorpen.



* Raak het steekplaatdeksel aan.

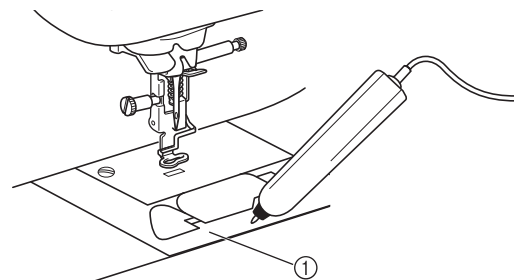

① Steekplaatdeksel

5 Raak het tweede punt in het midden van het kruisje aan met de sensorpen.



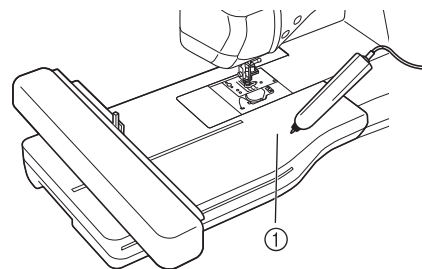

* Raak het punt in de illustraties aan.



① Borduurtafel

- 6** Druk op  om de kalibratie-instelling te voltooien. Als u het kalibreren wilt herhalen, raakt u het eerste punt opnieuw aan met de sensorpen en gaat u door met stap **5**.



- * Druk op  om terug te gaan naar het oorspronkelijke scherm zonder het kalibreren te voltooien.
- * Druk op  om de kalibratie-instelling terug te zetten.

GEBRUIK VAN SENSORFUNCTIES IN BORDUUR-/BORDUURCOMBINATIEMODUS

Alvorens de sensorfuncties te gebruiken, dient u eerst procedures in “Borduren” en “Borduurcombinatie” goed door te lezen om uzelf vertrouwd te maken met de bewerkingen van de machine.

Borduurpositie opgeven met de sensorpen

Wanneer u de sensorpen gebruikt, kunt u de borduurpositie aanpassen aan de gewenste locatie. U kunt deze functie uitvoeren in de modus “Borduren” of “Borduurcombinatie”; onderstaande procedure is uitgevoerd in de modus “Borduren”.

Als de melding “De wagen van de borduurtafel gaat bewegen. Blijf met uw handen en dergelijke uit de buurt van de wagen.” verschijnt tijdens de bewerking, volg de aanwijzing op met het oog op de veiligheid en druk pas daarna op .

1 Zet de machine aan.

2 Druk op  (Borduren /  (Borduurcombinatie).

3 Selecteer de categorie van het patroon dat u wilt borduren.

4 In het patroonkeuzeschermdrukt u op de toets van het patroon dat u wilt borduren.

5 Druk op .



6 Plaats de stof in het borduurraam en bevestig het borduurraam aan de machine.

→ Zie “Stof in het borduurraam plaatsen” op pagina E-13 en “BORDUURRAAM BEVESTIGEN” op pagina E-17.

7 Druk op .

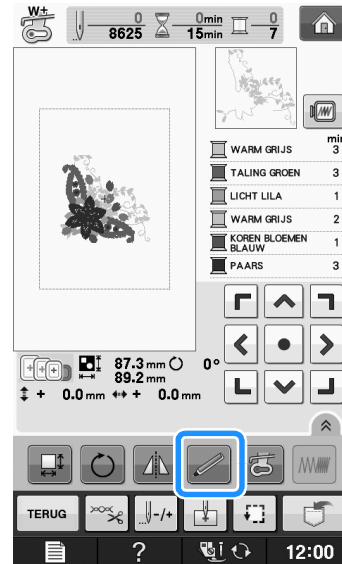

→ Selecteer het gewenste gebied en druk vervolgens op wanneer onderstaande melding verschijnt (alleen voor het gebruik van het extra grote borduurscherm).



8 Druk op .



→ Het scherm Borduurpositieselectie verschijnt.



9 Selecteer de methode om het borduurpatroon te positioneren.

* Als u de rand van het borduurwerk wilt uitlijnen met een patroon of markering op de stof, selecteert u de rand. Als het middelpunt van het patroon dat u wilt borduren is bepaald, selecteert u de positie van het middelpunt.

■ Borduurpositie selecteren aan de hand van de patroonrand

1 Vanaf  op het scherm drukt u op de rand die de referentie voor de positie moet zijn.



2 Druk op .

3 Met de sensorpen raakt u het punt op de stof aan dat correspondeert met hoek 1 op het scherm.

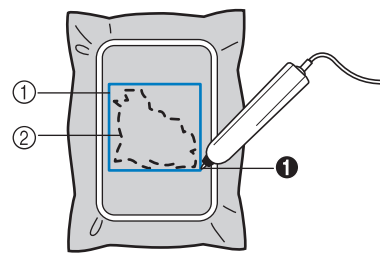
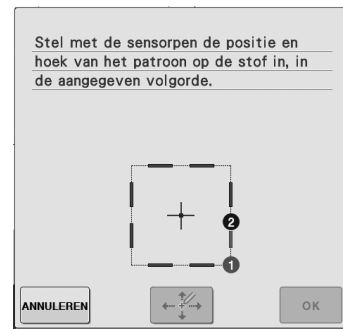

- ① Vierkant van patroonrand
- ② Patroonpositie

4 Met de sensorpen raakt u het punt op de stof aan dat correspondeert met hoek 2 op het scherm.

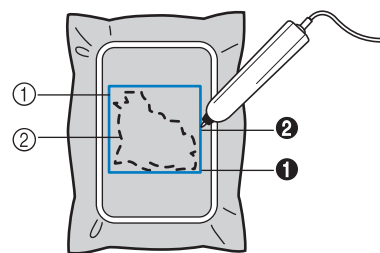
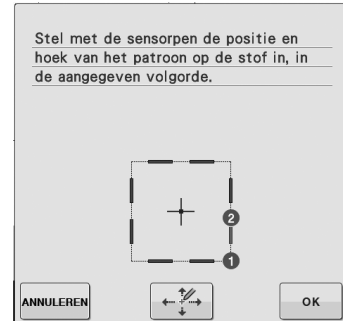

- ① Vierkant van patroonrand
- ② Patroonpositie

5 Druk op  om de posities aan te passen.

→ Als u de posities niet hoeft aan te passen, gaat u door met stap 9.

- 6** Druk op  om de LED-aanwijzer op de stof te verplaatsen om de eerste positie aan te passen.



- 7** Druk op  om de instelling toe te passen.

- 8** Druk op  om de LED-aanwijzer op de stof te verplaatsen om de tweede positie aan te passen.



- 9** Druk op  om de instelling toe te passen.

- 10** Het voorbeeld in het borduurscherm wordt bijgewerkt volgens de borduurpositie die u hebt opgegeven.

- 11** Druk op de "Start/stoptoets" om te beginnen met borduren.

■ Borduurpositie selecteren aan de hand van het middelpunt van het patroon

- 1** Druk op  in het volgende scherm.



- 2** Raak met de sensorpen twee punten aan op de stof die corresponderen met de nummers in het midden van het borduurpatroon.

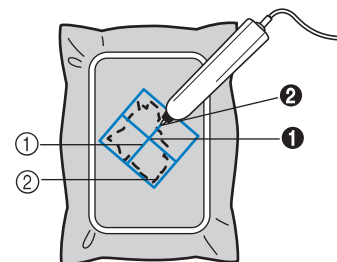

① Middenlijn van het patroon

② Patroonpositie

→ Het puntnummer dat u hebt opgegeven wordt rood.

- 3** Druk op  om de posities aan te passen.

→ Als u de posities niet hoeft aan te passen, gaat u door met stap **7**.

4 Druk op  om de LED-aanwijzer

op de stof te verplaatsen om de eerste positie aan te passen.



5 Druk op  om de instelling toe te passen.

6 Druk op  om de LED-aanwijzer

op de stof te verplaatsen om de tweede positie aan te passen.



7 Druk op  om de instelling toe te passen.

8 Het voorbeeld in het borduurscherm wordt bijgewerkt volgens de borduurpositie die u hebt opgegeven.

9 Druk op de “Start/stoptoets” om te beginnen met borduren.

 **Opmerking**

- Wanneer u de positie van de borduurpositie opgeeft met de sensorpen, kunt u misschien niet precies de gewenste locatie opgeven. Verplaats dan het borduurraam om het midden van het patroon uit te lijnen met de locatie die wordt aangegeven door de LED-aanwijzer.

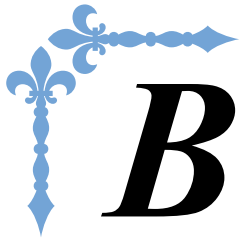

Borduren

In dit gedeelte vindt u aanwijzingen om ontwerpen te borduren met deze machine.
Paginanummers in dit gedeelte beginnen met "E".

De display en machine-illustratie kunnen iets afwijken naargelang het land of de regio.

Hoofdstuk1 Borduren E-2

Hoofdstuk2 Borduurcombinatie E-56

Hoofdstuk 1

Borduren

PATRONEN KIEZEN	3
■ Copyright	3
Borduurpatronen kiezen/Brother "Exclusief"/Bloemletter/	
Werken met de spoel	4
Letterpatronen kiezen.....	5
Kaderpatronen selecteren.....	7
Patronen selecteren van borduurkaarten	7
■ Over de borduurkaartlezer (afzonderlijk verkrijgbaar) en de	
USB-kaartschrijfmachine*.....	7
■ Over borduurkaarten (afzonderlijk verkrijgbaar)	7
Patronen kiezen van een USB-medium/computer	8
OVERZICHT DISPLAY VOOR BORDUREN	9
■ Functies van de toetsen.....	10
DE STOF VOORBEREIDEN	11
Opstriksteunstof bevestigen op de stof	11
Stof in het borduurraam plaatsen	13
■ Soorten borduurramen.....	13
■ Stof plaatsen.....	14
■ Gebruik van het borduurvel	15
Kleine stukjes stof, hoeken of randen en lint of band	
borduren	16
■ Kleine stukjes stof borduren	16
■ Randen of hoeken borduren.....	16
■ Linten of band borduren	16
BORDUURRAAM BEVESTIGEN	17
■ Borduurtafel verwijderen	17
POSITIE VAN HET PATROON CONTROLEREN	19
Patroonpositie controleren	19
Voorbeeld van het patroon bekijken	20
BORDUURPATROON NAAIEN	21
Aantrekkelijke afwerkingen borduren	21
■ Borduursteekplaatdeksel	22
Borduurpatronen naaien.....	22
Applicaties borduren	23
AANPASSINGEN TIJDENS HET BORDUREN	26
Als de onderdraad bijna op is	26
Wanneer de draad afbreekt tijdens het naaien	27
Opnieuw beginnen vanaf het begin	28
Borduren hervatten nadat u de machine hebt uitgezet	28
AANPASSINGEN TIJDENS HET BORDUREN	30
Draadspanning aanpassen.....	30
■ Juiste draadspanning	30
■ Bovendraad is te strak	30
■ Bovendraad is te los	30
Spoelhuis aanpassen (geen kleur op schroef)	31
■ Juiste spanning	31
■ Bovendraad is te los	31
■ Onderdraad is te strak.....	32
Gebruik van de automatische draadknipfunctie	
(EINDE KLEUR KNIPPEN).....	32
Gebruik van de draadknipfunctie (OVERSPRINGENDE STEEK	
KNIPPEN)	32
■ Selecteren beneden welke lengte overspringende steken niet	
worden afgeknipt.....	33
Borduursnelheid aanpassen.....	33
Garenkleur wijzigen.....	34
"Borduurraamscherm" wijzigen.....	35
BORDUURPATROON WIJZIGEN	36
Patroon verplaatsen	36
Patroon en naald in de juiste positie zetten.....	36
Grootte van patroon wijzigen	37
Patroon roteren.....	38
Horizontaal gespiegeld patroon maken	39
Bewerkscherm vergroten	39
Steekdichtheid wijzigen (alleen letter- en kaderpatronen)	40
Kleuren van letterpatroon wijzigen	40
Verbonden letters borduren.....	41
Ononderbroken borduren (monochroom - met één kleur).....	43
GEBRUIK VAN DE GEHEUGENFUNCTIE	44
Voorzorgsmaatregelen borduurgegevens	44
■ Soorten borduurgegevens die u kunt gebruiken.....	44
■ Welke USB-apparaten/media u kunt gebruiken.....	44
■ U kunt computers en besturingssystemen met de volgende	
specificaties gebruiken.....	44
■ Voorzorgsmaatregelen voor het maken en opslaan van	
steekgegevens op de computer	44
■ Tajima (.dst) borduurgegevens.....	45
■ Als het geheugen vol is	45
Steekpatronen opslaan in het geheugen van de machine	45
Steekpatronen opslaan op USB-medium	46
Borduurpatronen opslaan op de computer.....	47
Patronen ophalen uit het geheugen van de machine	48
Ophalen van USB-media	49
Ophalen van de computer.....	50
BORDUURAPPLICATIE	51
Applicatie maken met een kaderpatroon (1)	51
Applicatie maken met een kaderpatroon (2)	52
Gesplitste borduurpatronen naaien.....	53

PATRONEN KIEZEN

■ Copyright

De in de machine en op de borduurkaarten opgeslagen patronen zijn slechts bedoeld voor privé-gebruik. Enig openbaar of commercieel gebruik van patronen waarop copyright rust is een overtreding van de wet op auteursrechten en is ten strengste verboden.

Er zijn veel letterpatronen en decoratieve borduurpatronen opgeslagen in het geheugen van de machine (een volledig overzicht van de patronen in het geheugen van de machine vindt u in de "Beknopte bedieningsgids"). U kunt ook patronen van de borduurkaarten gebruiken (afzonderlijk verkrijgbaar).

Nadat de machine geïnitieerd is en de wagen op de beginstand is gaan staan, verschijnt het scherm met het patronenoverzicht.

Mocht er een ander scherm verschijnen, druk dan op  en vervolgens op  om het onderstaande scherm weer te geven.

Deze machine bevat 6 categorieën patronen.

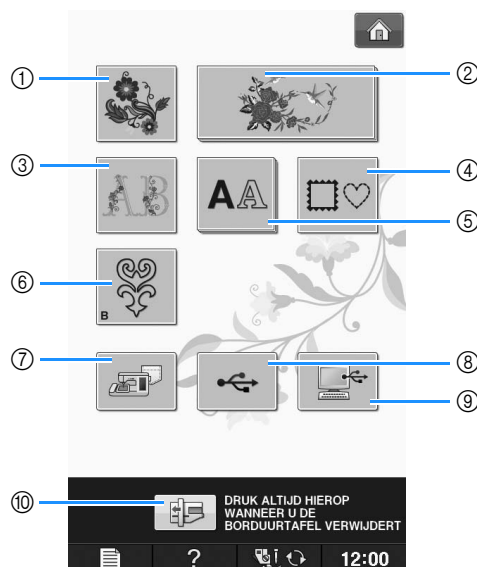

- ① Borduurpatronen
- ② Brother "Exclusief"
- ③ Bloemletterpatronen
- ④ Kaderpatronen
- ⑤ Letterpatronen
- ⑥ Patronen voor werken met de spoel (zie "Bijlage")
- ⑦ In het geheugen opgeslagen patronen (zie pagina E-48)
- ⑧ Op USB-medium opgeslagen patronen (zie pagina E-49)
- ⑨ Op de computer opgeslagen patronen (zie pagina E-50)
- ⑩ Druk op deze toets om de borduurtafel in de opbergstand te plaatsen.

Memo

- Als een toets er gestapeld uitziet, zoals



en **AA**, betekent dit dat er subcategorieën zijn, die u moet selecteren voordat een patroonkeuzescherf verschijnt.

Borduurpatronen kiezen/Brother “Exclusief”/Bloemletter/Werken met de spoel



1 Druk de toets van de categorie van het patroon dat u wilt borduren.

* Zie “Werken met de spoel” in “Bijlage” voor meer informatie over patronen voor werken met de spoel.

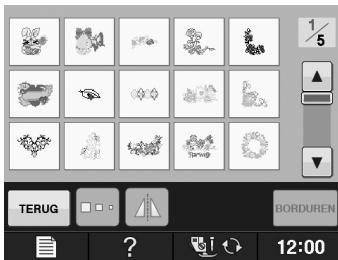

2 Druk op de toets van het patroon dat u wilt borduren.



* Druk op  om naar de volgende pagina te gaan.
 * Druk op  om naar de vorige pagina te gaan.
 → Het geselecteerde patroon wordt weergegeven.

3 Druk op  om het patroon in spiegelbeeld te borduren.

* Als u een fout heeft gemaakt bij de selectie van het patroon, druk dan op de toets van het patroon dat u wilt borduren. De nieuwe selectie verschijnt.

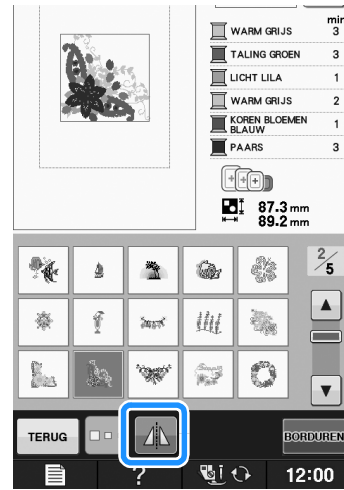

4 Druk op .

→ De display voor borduren verschijnt.

5 Ga door met “OVERZICHT DISPLAY VOOR BORDUREN” op pagina E-9 om het patroon te borduren.

* Als u naar het vorige scherm terug wilt gaan of een ander patroon wilt kiezen, drukt u op .

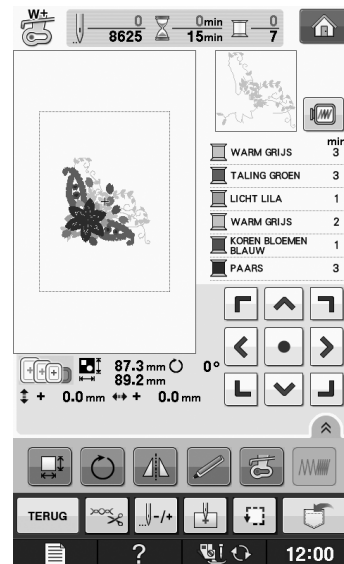

Letterpatronen kiezen

Voorbeeld: "We Fly" invoeren.

1 Druk op **AA**.

2 Druk op de toets van het lettertype dat u wilt borduren.

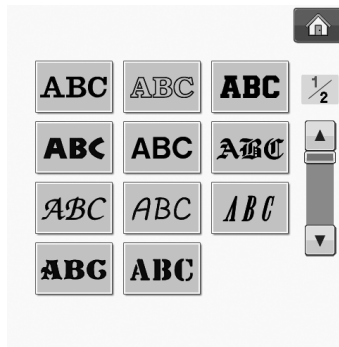

3 Druk op een tab om van selectiescherm te wisselen.

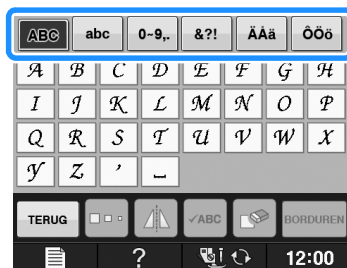



Memo

- Als u letters toevoegt nadat u de grootte hebt gewijzigd, worden de nieuwe letters ingevoerd in de grootte die u hebt gekozen.
- U kunt de grootte van de ingevoerde letters niet wijzigen nadat u een letterpatron hebt gecombineerd.

4 Druk op **ABC** en voer vervolgens "W" in.



- * Als u de grootte van een letter wilt wijzigen, selecteert u de letter en drukt u op  om de grootte te wijzigen. Telkens wanneer u op de toets drukt, verandert de grootte van groot, naar medium naar klein.
- * Als u per ongeluk verkeerd kiest, druk dan op  om uw fout te wissen.
- * Als het patroon te klein is om het goed te kunnen zien, kunt u het controleren met .

5 Druk op **abc** en voer vervolgens "e" in.

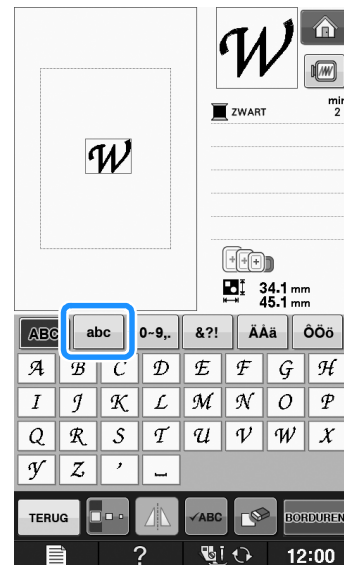

6 Druk op  om een spatie in te voeren.

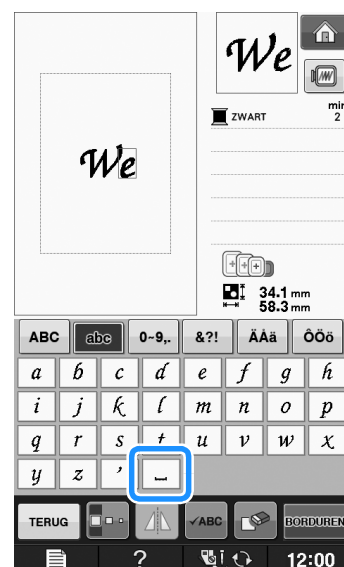

7 Druk opnieuw op **ABC** en voer "F" in.



8 Druk op **abc** en voer vervolgens "ly" in.



9 Druk op **BORDUREN**.

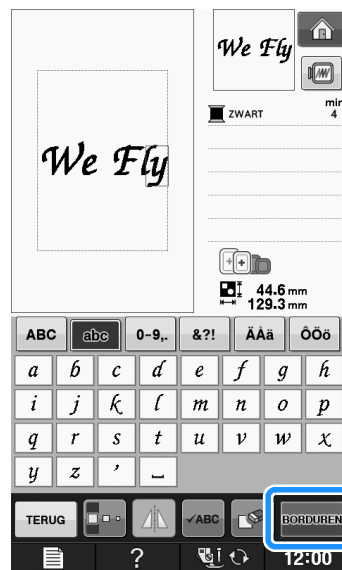

→ De display voor borduren verschijnt.

10 Ga door met "OVERZICHT DISPLAY VOOR BORDUREN" op pagina E-9 om het patroon te borduren.

* Als u naar het vorige scherm terug wilt gaan of een ander patroon wilt kiezen, drukt u op **TERUG**.

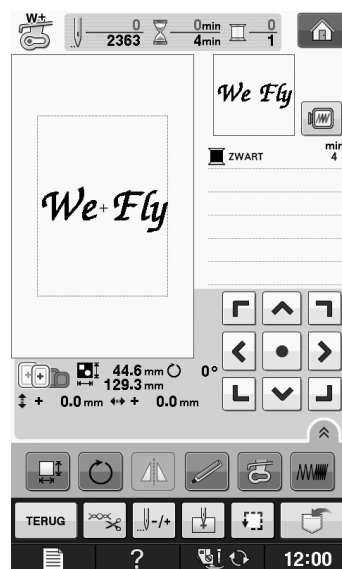

Kaderpatronen selecteren

1 Druk op .

2 Druk boven in het scherm op de toets met de kadervorm die u wilt borduren.

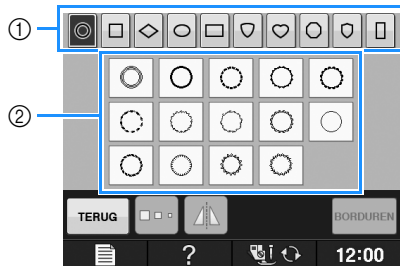

① Kadervormen

② Kaderpatronen

→ Onder in het scherm verschijnen diverse kaderpatronen met de geselecteerde vorm.

3 Druk op de toets van het kaderpatroon dat u wilt borduren.

* Als u per ongeluk een verkeerd patroon hebt gekozen, druk dan op de toets van het patroon dat u wel wilt borduren.

→ Het geselecteerde patroon verschijnt op het scherm.

4 Druk op .

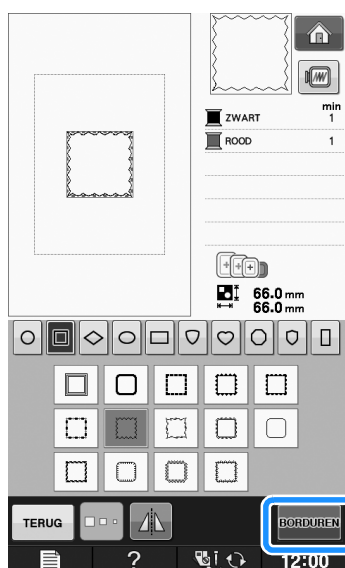

→ De display voor borduren verschijnt.

5 Ga door met "OVERZICHT DISPLAY VOOR BORDUREN" op pagina E-9 om het patroon te borduren.

* Als u naar het vorige scherm terug wilt gaan of een ander patroon wilt kiezen, drukt u op .

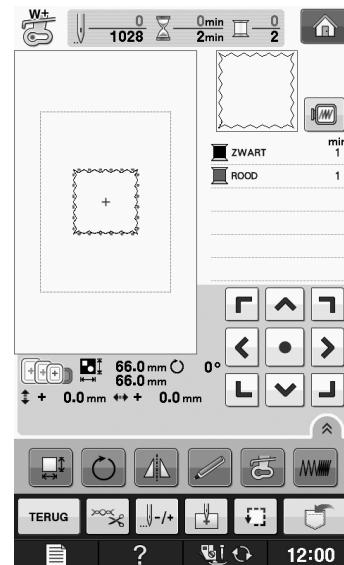

Patronen selecteren van borduurkaarten

Over de borduurkaartlezer (afzonderlijk verkrijgbaar) en de USB-kaartschrijfmodule*

- Gebruik slechts een borduurkaartlezer die is ontworpen voor deze machine. Bij gebruik van andere kaartlezers werkt de machine mogelijk niet goed.
- * Als u de PE-DESIGN Ver5 of later, PE-DESIGN NEXT, PE-DESIGN Lite of PED-BASIC of PE-DESIGN PLUS hebt aangeschaft, kunt u de bijgesloten USB-kaartschrijfmodule als een borduurkaartlezer aansluiten op de machine en patronen oproepen.

Opmerking

- U kunt geen borduurpatronen vanaf de machine opslaan op een borduurkaart die is geplaatst in een aangesloten USB-kaartschrijfmodule*.

Over borduurkaarten (afzonderlijk verkrijgbaar)

- Gebruik alleen borduurkaarten die speciaal voor deze machine zijn vervaardigd. Bij gebruik van onofficiële kaarten werkt de machine mogelijk niet goed.
- In het buitenland aangeschafte borduurkaarten kunt u niet gebruiken bij deze machine.
- Berg uw borduurkaarten op in de koffer.

- 1** Steek de optionele borduurkaartlezer/USB-kaartschrijfmodule* in de USB-poort van de machine.

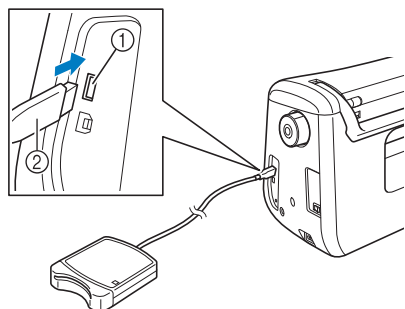

- ① USB-poort
- ② Borduurkaartlezer/USB-kaartschrijfmodule

- 2** Steek de kaart volledig in de kaartlezer/USB-kaartschrijfmodule.

* Plaats de borduurkaart zo dat het uiteinde met de pijl erop boven zit.

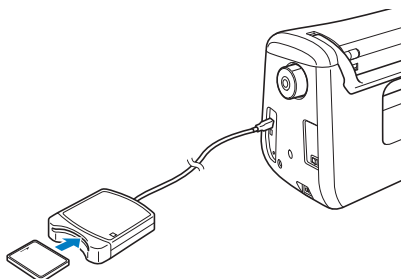

Opmerking

- U kunt niet twee USB-kaartlezers/USB-kaartschrijfmodules tegelijk gebruiken op deze machine. Als u twee USB-kaartlezers/USB-kaartschrijfmodules plaatst, wordt alleen de USB-kaartlezer/USB-kaartschrijfmodule die het eerst is geplaatst, gedetecteerd.

- 3** Druk op de toets van de USB-poort.

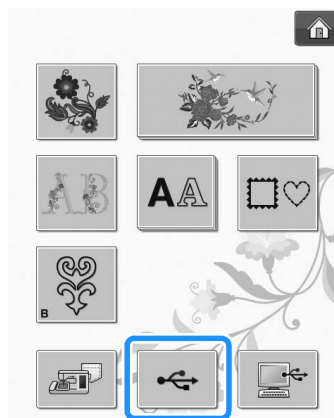

→ De patronen op de borduurkaart verschijnen op het scherm met het stekenoverzicht.

- 4** Volg de stappen op Pagina E-4 om een patroon te selecteren.

Patronen kiezen van een USB-medium/computer

Hoe u patronen ophaalt van een computer of USB-medium leest u op pagina's E-49 t/m E-50.

OVERZICHT DISPLAY VOOR BORDUREN

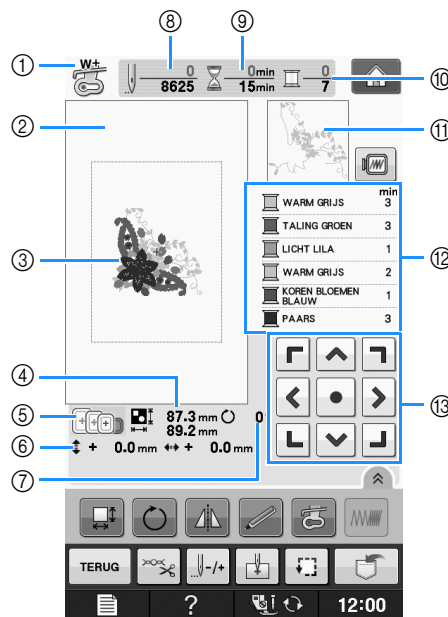

- ① Hiermee geeft u de persvoetcode weer. Bevestig borduurvoet “W+” of “W” voor alle borduurwerken. Wanneer het persvoetsymbool op het scherm verschijnt, kunt u borduren.
- ② Hier verschijnt de grens voor borduren met het extra grote borduurraam (30 cm × 18 cm (ca. 12 inch × 7 inch)).
- ③ Hier wordt een voorbeeld van het geselecteerde patroon getoond.
- ④ Hier wordt de grootte van het geselecteerde patroon getoond.
- ⑤ Toont de borduurramen die u bij het geselecteerde patroon kunt gebruiken. Gebruik het juiste borduurraam (zie pagina E-13).
- ⑥ Hier wordt getoond hoe ver de patroonpositie zich vanaf het midden bevindt (wanneer u de standaardpatroonpositie verplaatst).
- ⑦ Toont hoeveel aantal graden het patroon wordt gedraaid.
- ⑧ Hiermee wordt getoond hoeveel steken er in het geselecteerde patroon zijn en hoeveel steken er tot nu toe zijn geborduurd.
- ⑨ Geeft aan hoeveel tijd u nodig hebt om het patroon te borduren en hoeveel tijd er tot nu toe is verlopen bij het borduren van het patroon (de tijd voor het verwisselen en automatisch afsnijden van draden is hier niet bij inbegrepen).
- ⑩ Toont het aantal kleuren in het geselecteerde patroon en het nummer van de kleur die u momenteel borduurt.
- ⑪ Toont het deel van het borduurwerk dat wordt geborduurd met de eerste garencolor.
- ⑫ Toont de volgorde voor garencolorwisselingen en de borduurtijd voor elke garencolor.
- * De weergegeven tijd is een benadering van de benodigde tijd. De werkelijke borduurtijd kan langer zijn dan de aangegeven tijd, naar gelang het borduurraam dat u gebruikt. Bovendien is de tijd die nodig is om van garencolor te wisselen, niet inbegrepen.
- ⑬ Pijltjestoetsen (zie volgende pagina)



Opmerking

- De extra functies van alle toetsen worden op de volgende pagina uitgelegd.

■ Functies van de toetsen

Met deze toetsen kunt u de grootte van het patroon wijzigen, het patroon roteren (draaien) enz.

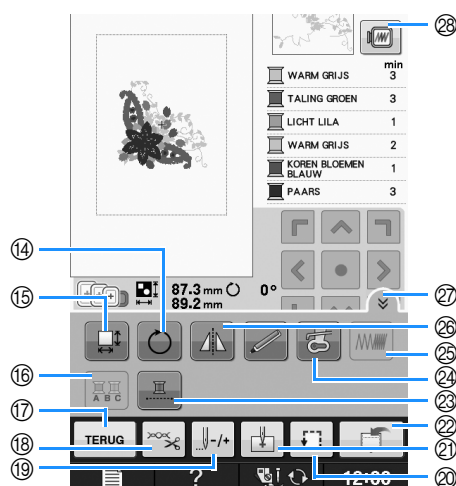

Opmerking

- Sommige functies zijn niet beschikbaar bij bepaalde patronen. Als de toets lichtgrijs is, kunt u die functie niet gebruiken bij het geselecteerde patroon.



Nr.	Display	Toetsnaam	Uitleg	Pagina
13		Pijltjestoetsen (● Centreertoets)	Met een pijltjestoets verplaatst u het patroon in de richting van de pijl. (Met de centreertoets zet u het patroon terug in het midden van het borduurgebied.)	E-36
14		Rotatietoets	Met de rotatietoets draait u het patroon op het scherm. U kunt het patroon 1 graad, 10 graden of 90 graden per keer draaien.	E-38
15		Groottetoets	Met de groottetoets wijzigt u de grootte van het patroon.	E-37
16		Meerkleurentoets	Met de meerkleurentoets wijzigt u de kleur van elke letter bij het naaien van letterpatronen.	E-40
17		Terugtoets	Met de terugtoets keert u terug naar het patronenoverzicht.	—
18		Knip/spanningstoets	Met de knip/spanningstoets geeft u automatisch draadknippen, draadknippen of de draadspanning op. Voor borduren zijn deze functies automatisch ingesteld.	E-32 t/m E-32
19		Vooruit/achteruittoets	Met de vooruit/achteruittoets verplaatst u de naald vooruit of achteruit in het patroon. Dit is handig als de draad tijdens het naaien is afgebroken of als u weer vanaf het begin wilt beginnen.	E-27 t/m E-29
20		Controlettoets	Met de controlettoets controleert u de positie van het patroon. Het borduurraam gaat naar de gewenste positie, zodat u kunt controleren of er voldoende ruimte is om het patroon te naaien.	E-19
21		Beginpunttoets	Met de beginpunttoets stemt u de beginpositie van de naald af op de patroonpositie.	E-36
22		Geheugentoets	Met deze toets slaat u een patroon op, in het geheugen, op een USB-medium of een computer.	E-45 t/m E-47
23		Ononderbroken-bordurentoets	Druk op deze toets om het geselecteerde patroon te borduren met één kleur.	E-43
24		Toets van de borduurvoet met LED-pointer	Druk op deze toets om de LED-pointer aan te zetten.	"Basishandelingen"
25		Steekdichtheidstoets	Met deze toets wijzigt u de steekdichtheid van letter- of kaderpatronen.	E-40
26		Horizontale spiegeltoets	Met de horizontale spiegeltoets spiegelt u het patroon horizontaal.	E-39
27		Funciepaginatoets	Druk op deze toets om alle toetsen op dit scherm weer te geven.	E-40
28		Patroonafbeeldingtoets	Druk op deze toets om een voorbeeld te krijgen van het geborduurde patroon.	E-20

DE STOF VOORBEREIDEN

⚠ VOORZICHTIG

- Gebruik stof van minder dan 3 mm (ca. 1/8 inch) dik. Met stof van meer dan 3 mm (ca. 1/8 inch) dik breekt de naald wellicht.
- Wanneer u werkt met lagen met dikkere wattering, is het aan te raden de persvoetheogte aan te passen in het borduurinstellingenschermb (zie hieronder).
- Voor dikke badstof raden we u aan een stuk wateroplosbare steunstof boven op de voorkant van de stof te plaatsen. Hierdoor wordt de vleug van de stof verkleind, hetgeen een mooiere afwerking geeft.

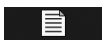
Opmerking

- Druk op . In de display “Borduurvoetheogte” gebruikt u  en  in het scherm Instellingen. Pas de persvoetheogte aan voor dikke of pluizige stof.

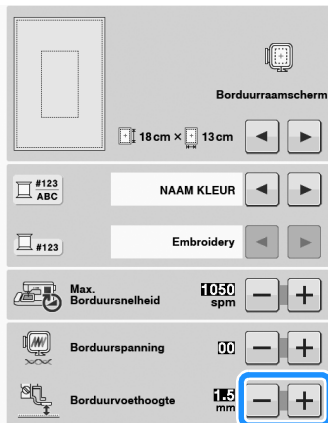

- Als u de ruimte tussen de persvoet en de naaldplaat wilt vergroten, stel dan de borduurvoet in op een hogere waarde. Voor het meeste borduurwerk wordt de instelling 1,5 mm gebruikt.

Opstrijksteunstof bevestigen op de stof

Voor het beste resultaat in borduurwerk gebruikt u altijd borduursteunstof. Volg de instructies op de verpakking van de steunstof die u gebruikt.

Werkt u met stoffen die niet gestreken kunnen worden (zoals badstof of stoffen met lussen die groter worden bij het strijken) of met gedeelten die u niet gemakkelijk kunt strijken? Leg dan de steunstof onder de stof zonder deze te bevestigen en plaats de stof plus steunstof vervolgens in het borduurraam. Of vraag aan uw erkende dealer wat de juiste steunstof is.

⚠ VOORZICHTIG

- Gebruik altijd borduursteunstof voor stretchstof, lichte stof, grof geweven stof of stof waarbij het patroon kan gaan trekken. Anders kan de naald breken en hierdoor kunt u letsel oplopen. Als u geen steunstof gebruikt, kan dit tot een slechte afwerking van uw borduurwerk leiden.

- 1 Gebruik een stuk steunstof dat groter is dan het borduurraam.

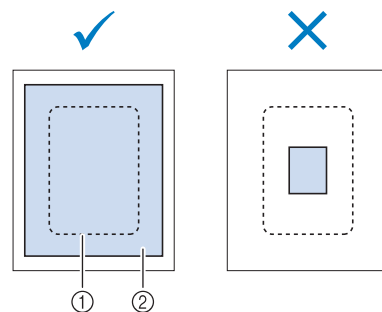

- ① Grootte van het borduurraam
- ② Opstrijksteunstof

2 Strijk de steunstof vast op de achterkant van de stof.

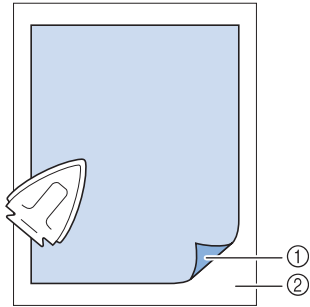

- ① Bevestigingskant van de steunstof
- ② Stof (achterkant)





Memo

- Borduurt u op dunne stof, zoals organdie of batist, of op ruwharige stof zoals badstof of corduroy? Dan krijgt u het beste resultaat met wateroplosbare steunstof (afzonderlijk verkrijgbaar). De wateroplosbare steunstof lost volledig op in water, waardoor het borduurwerk een mooiere afwerking verkrijgt.

Stof in het borduurraam plaatsen

■ Soorten borduurramen

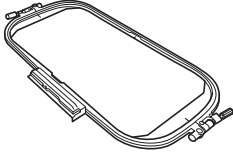
De soorten en nummers van de geleverde borduurramen verschillen per land en regio.

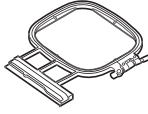
Extra groot	Groot	Medium
		
Borduurveld 30 cm × 18 cm (ca. 12 inch × 7 inch)	Borduurveld 18 cm × 13 cm (ca. 7 inch × 5 inch)	Borduurveld 10 cm × 10 cm (ca. 4 inch × 4 inch)
Te gebruiken wanneer u verbonden of gecombineerde letters of patronen of grote patronen borduurt.	Te gebruiken wanneer u patronen borduurt met een grootte tussen 10 cm × 10 cm (ca. 4 inch × 4 inch) en 18 cm × 13 cm (ca. 7 inch × 5 inch).	Te gebruiken wanneer u patronen borduurt met een grootte van minder dan 10 cm × 10 cm (ca. 4 inch × 4 inch).

U kunt een ander optioneel borduurraam gebruiken. Wanneer u borduurramen kiest die niet op het scherm verschijnen, controleer dan eerst de ontwerpgrootte van het borduurveld van het optionele raam. Overleg met uw erkende dealer of het raam compatibel is.

Kies een borduurraam dat overeenkomt met het patroonformaat. De bijgeleverde borduurramen staan in de display.

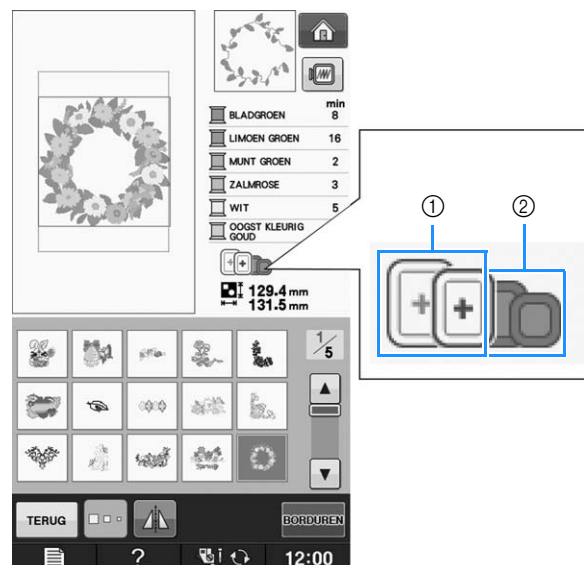

- ① Gemarkeerd: kan worden gebruikt
- ② Gearceerd: kan niet worden gebruikt

⚠ VOORZICHTIG

- Als u een te klein borduurraam gebruikt, kan de persvoet het raam tijdens het borduren raken. Hierdoor kunt u letsel oplopen.

■ Stof plaatsen



Opmerking

- Als de stof los in het borduurraam zit, wordt het borduurontwerp niet goed genaaid. Leg de stof op een gelijkmatig oppervlak en trek de stof voorzichtig strak in het raam. Volg onderstaande stappen om de stof op de juiste wijze te plaatsen.

- 1 Haal de afstelschroef omhoog en draai deze los om het binnenraam te verwijderen.

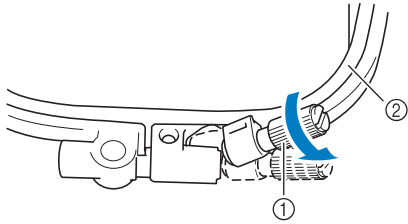

- ① Afstelschroef
- ② Binnenraam

- 2 Leg de stof met de voorkant naar boven op het buitenraam.

Plaats het binnenraam opnieuw in het buitenraam met \triangle van het binnenraam tegenover ∇ van het buitenraam.

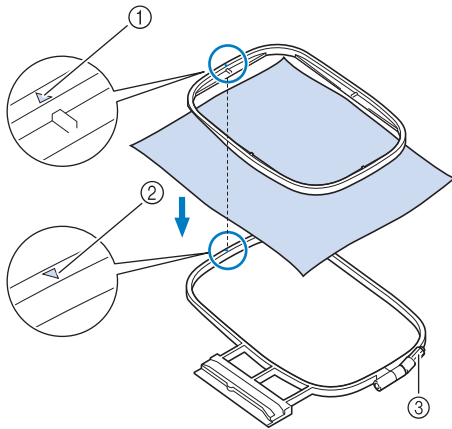

- ① \triangle van binnenraam
- ② ∇ van buitenraam
- ③ Stof

- 3 Draai de afstelschroef licht aan en trek aan de randen en de hoeken van de stof om de stof glad te trekken. Draai de schroef niet los.

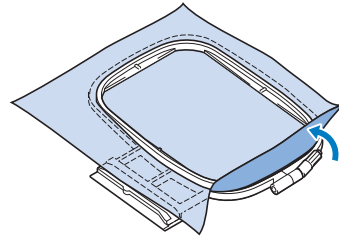

- 4 Trek de stof enigszins strak en draai de afstelschroef vast, zodat de stof licht gespannen blijft.

- * Nadat u aan de stof hebt getrokken, controleert u of de stof strak is.

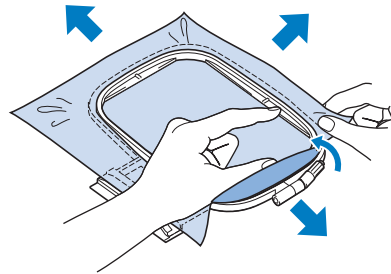

- * Let op dat de binnen- en buitenramen gelijk zijn voordat u begint met borduren.

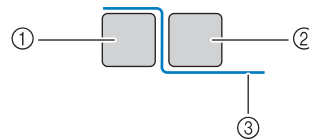

- ① Buitenraam
- ② Binnenraam
- ③ Stof



Memo

- Trek aan alle vier de hoeken en alle vier de randen aan de stof. Terwijl u aan de stof trekt, draait u de afstelschroef van het raam vast.

- 5** Zet de afstelschroef in de oorspronkelijke stand.

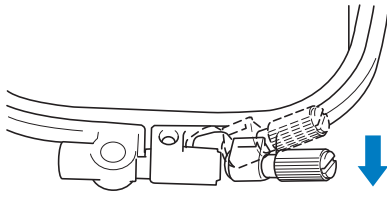

 **Memo**

- U kunt met de bijgesloten schroevendraaier de afstelschroef van het raam vaster of losser draaien.

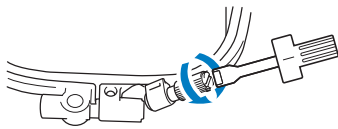

■ Gebruik van het borduurvel

Wanneer u het patroon op een speciale plek wilt borduren, gebruikt u het borduurvel met het raam.

- 1** Markeer met een krijtje de plek op de stof waar u wilt borduren.

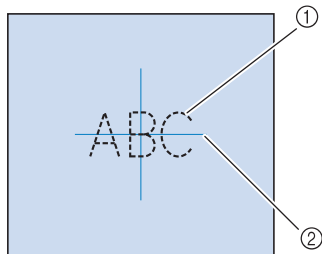

- ① Borduurpatroon
② Markering

- 2** Leg het borduurvel op het binnenraam. Laat de lijnen op het borduurvel samenvallen met de markering die u op de stof hebt aangebracht.

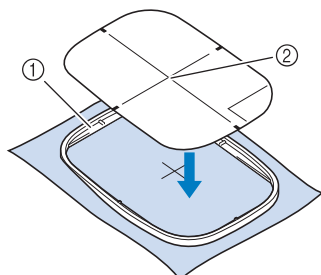

- ① Binnenraam
② Lijn

- 3** Rek de stof enigszins, zodat vouwen en kreukels verdwijnen. Plaats vervolgens het binnenraam in het buitenraam.

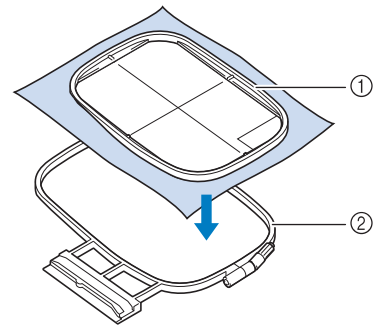

- ① Binnenraam
② Buitenraam

- 4** Verwijder het borduurvel.

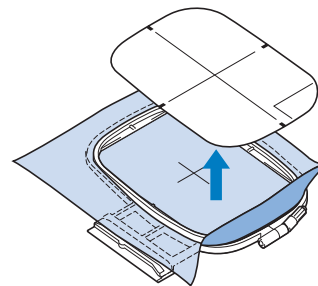

Kleine stukjes stof, hoeken of randen en lint of band borduren

Gebruik borduursteunstof voor extra steun. Verwijder de steunstof voorzichtig nadat u klaar bent met borduren. Bevestig de steunstof zoals hieronder aangegeven. We raden u aan borduursteunstof te gebruiken.

■ Kleine stukjes stof borduren

Gebruik textiellijm om het kleine stukje stof op het grotere stuk stof in het borduurraam te plakken. Als u liever geen textiellijm gebruikt, bevestigt u de steunstof met rijgsteken.

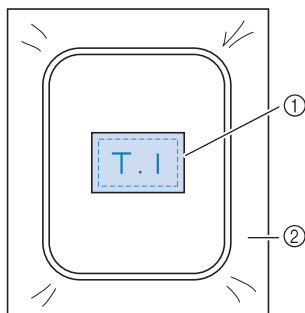

- ① Stof
- ② Steunstof

■ Randen of hoeken borduren

Gebruik textiellijm om het kleine stukje stof op het grotere stuk stof in het borduurraam te plakken. Als u liever geen textiellijm gebruikt, bevestigt u de steunstof met rijgsteken.

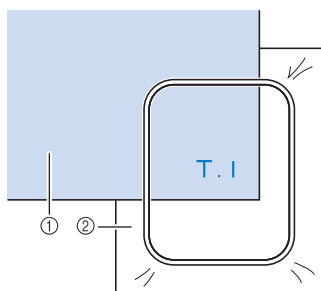

- ① Stof
- ② Steunstof

■ Linten of band borduren

Zet het lint of het band vast met dubbelzijdig plakband of textiellijm.

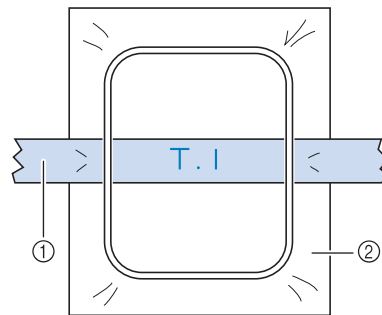

- ① Linten of band
- ② Steunstof

BORDUURRAAM BEVESTIGEN



Opmerking

- Wind de spoel op en plaats de spoel voordat u het borduurraam aanbrengt.

- 1 Druk op de "Persvoettoets" om de persvoet omhoog te zetten.
- 2 Laat de borduurraamgeleider langs de rechterrاند van de borduurraamhouder vallen.

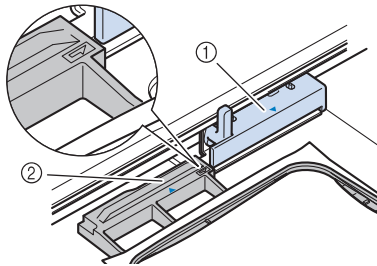

- ① Borduurraamhouder
- ② Borduurraamgeleider

- 3 Schuif het borduurraam in de houder. Zorg dat \triangle van het borduurraam tegenover ∇ op de houder staat.

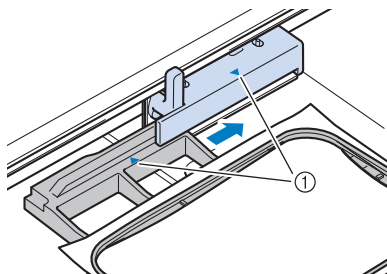

- ① Pijl

- 4 Zet de raambevestigingshendel omlaag, op gelijk niveau met het raam. Zo zet u het borduurraam vast in de borduurraamhouder.

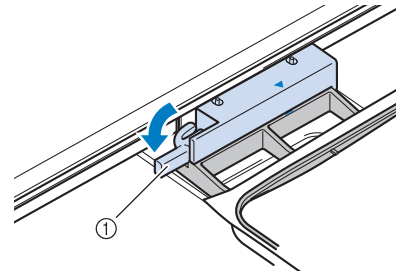

- ① Raambevestigingshendel

! VOORZICHTIG

- Als de raambevestigingshendel niet omlaag staat, verschijnt het volgende bericht. U kunt pas beginnen met naaien wanneer u de raambevestigingshendel omlaag zet.



■ Borduurtafel verwijderen

- 1 Zet de raambevestigingshendel omhoog.

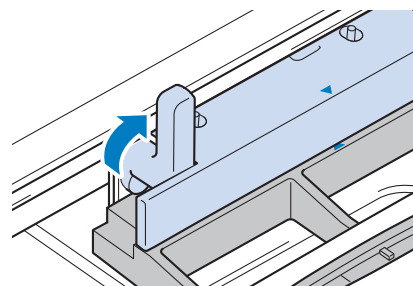

2 Trek het borduurraam naar u toe.

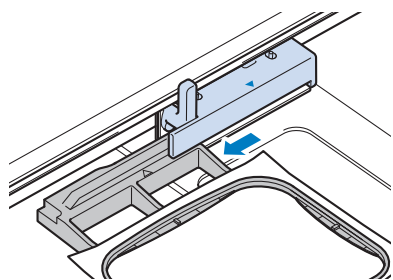

POSITIE VAN HET PATROON CONTROLEREN

Normaliter bevindt het patroon zich midden in het borduurraam. Als het patroon anders moet worden geplaatst op de stof kunt u de lay-out controleren alvorens u gaat borduren.

Patroonpositie controleren

Het borduurraam verplaatst zich en de patroonpositie wordt weergegeven. Let goed op het borduurraam zodat het patroon op de juiste plaats wordt geborduurd.

1 Druk op .

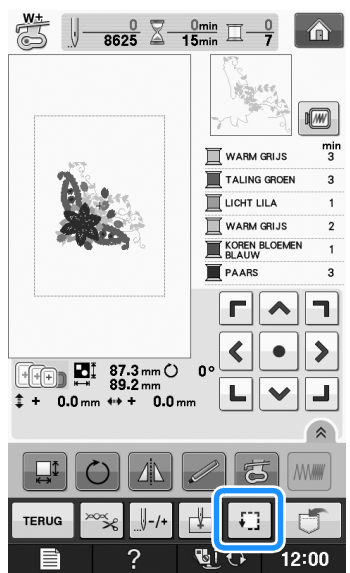

→ Het volgende scherm verschijnt.

2 Druk in  op de toets voor de positie die u wilt controleren.

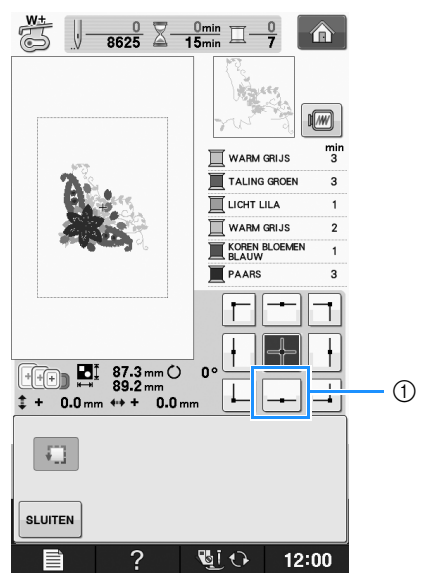

① Geselecteerde positie
→ De naald verplaatst zich naar de geselecteerde positie op het patroon.

Memo

- Druk op  om het hele borduurgebied te zien. Het borduurraam verplaatst zich en het borduurvlak wordt weergegeven.

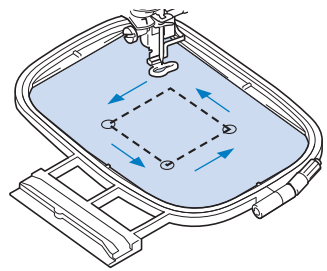

⚠ VOORZICHTIG

- Zorg dat de naald omhoog staat wanneer het borduurraam zich verplaatst. Als de naald omlaag staat, kan de naald breken en letsel veroorzaken.

3 Druk op .

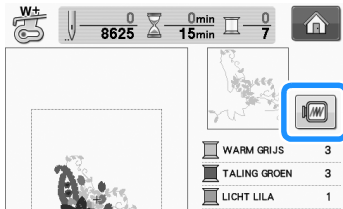

Voorbeeld van het patroon bekijken

1 Druk op .



→ U ziet een voorbeeld van het patroon zoals het wordt geborduurd.

2 Druk op     om het borduurraam te kiezen dat in het voorbeeld wordt gebruikt.

- * Ramen die lichtgrijs zijn weergegeven, kunt u niet selecteren.
- * Druk op   om de afbeelding op het scherm te vergroten.
- * U kunt het patroon borduren zoals het verschijnt op het volgende scherm.



Memo

- U kunt beginnen vanuit dit scherm door op de "Start/stoptoets" te drukken.

3 Druk op  om terug te gaan naar het oorspronkelijke scherm.

BORDUURPATROON NAAIEN

Aantrekkelijke afwerkingen borduren

Bij het maken van mooi borduurwerk komen vele factoren kijken. Het gebruik van de juiste steunstof (zie pagina E-11) en bevestiging van de stof in het borduurraam (zie pagina E-13) zijn twee belangrijke factoren die we reeds hebben genoemd. Een ander belangrijk punt is de keuze van de juiste naald en draad. Zie de onderstaande uitleg over draad.

Draad	Bovendraad	Gebruik borduurgaren dat speciaal voor deze naaimachine bestemd is. Ander borduurgaren geeft mogelijk geen optimale resultaten.
	Onderdraad	Gebruik als onderdraad borduurgaren dat speciaal voor deze naaimachine bestemd is.



Memo

- Als u ander garen gebruikt dan het hierboven vermelde, wordt het borduurwerk mogelijk niet goed genaaid.

U kunt de draadspanning aanpassen met de schroef op het spoelhuis. Welk spoelhuis wordt geleverd, hangt af van het type machine. Zie onderstaande uitleg van typen spoelhuisen.

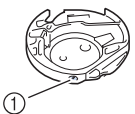
<p>Spoelhuis (voor borduur- en naaimachine)</p>  <p>① Standaardspoelhuis (groene markering op de schroef) Ander spoelhuis (geen kleurmarkering op schroef)</p>	<p>Standaardspoelhuis dat oorspronkelijk is geïnstalleerd op de machine heeft een groene markering op de schroef. Stel de groen gemarkeerde schroef niet anders af.</p> <p>Het andere spoelhuis (geen kleur op de schroef) is ingesteld met een hogere spanning voor borduurwerk, met borduurdraden van andere dikte en allerlei borduurtechnieken. Het spoelhuis is te herkennen aan een donkere markering binnen in de spoelholte. Zo nodig kunt u de schroef op dit spoelhuis afstellen. (zie pagina E-31).</p>
---	--

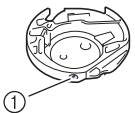
<p>Spoelhuis (voor borduurmachine)</p>  <p>① Spoelhuis (geen kleur op de schroef)</p>	<p>Het spoelhuis (geen kleur op de schroef) is geïnstalleerd op de machine. We adviseren u de bijgeleverde borduurdraad te gebruiken als onderdraad. Zo nodig kunt u de schroef op dit spoelhuis afstellen. (zie pagina E-31).</p>
---	--

Op "Grijper reinigen" in "Bijlage" leest u hoe u het spoelhuis verwijdert.

⚠ VOORZICHTIG

- Wanneer u grote kledingstukken borduurt (vooral jasjes of andere zware stoffen), moet u zorgen dat de stof niet over de tafel hangt. Anders kan de borduurtafel niet vrij bewegen en raakt het borduurraam mogelijk de naald. Dan kan de naald verbuigen of breken, met letsel als gevolg. Leg de stof zo neer dat deze niet van de tafel hangt (of houd de stof vast om te voorkomen dat ze gaat slepen).



Opmerking

- Controleer vóór het borduren of er genoeg draad in de spoel zit. Wanneer u het project begint te borduren met onvoldoende draad op de spoel, moet u midden in het patroon de spoel opnieuw opwinden.
- Laat geen voorwerpen liggen binnen het bereik van het bewegende borduurraam. Het raam kan het voorwerp raken, waardoor het borduurpatroon mogelijk slecht wordt afgewerkt.
- Wanneer u grote kledingstukken borduurt (vooral jasjes of andere zware stoffen), moet u zorgen dat de stof niet over de tafel hangt. Anders kan de borduurtafel niet vrij bewegen, waardoor het patroon mogelijk anders uitvalt dan verwacht.

Borduursteekplaatdeksel

Afhankelijk van het soort stof, steunstof of garen dat u gebruikt, kan de bovendraad onder bepaalde omstandigheden gaan lussen. Plaats in dat geval het bijgeleverde deksel op de steekplaat. Plaats hiertoe de twee uitsteeksels op de onderkant van het deksel in de inkepingen op de steekplaat, zoals hieronder aangegeven.

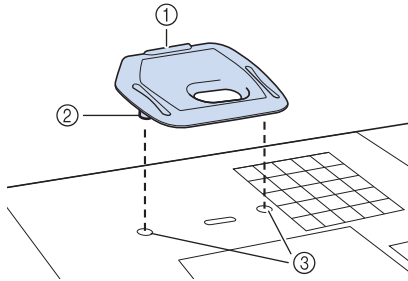

- ① Gleuf
- ② Uitsteeksel
- ③ Inkeping

Wilt u dit deksel verwijderen, leg dan uw nagel in de gleuf, waarna u het deksel eruit tilt.

⚠ VOORZICHTIG

- Druk het borduursteekplaatdeksel zo ver mogelijk op de steekplaat. Als het steekplaatdeksel niet stevig bevestigd is, kan de naald breken.



Opmerking

- Gebruik het borduursteekplaatdeksel niet bij andere toepassingen dan borduurwerk.

Borduurpatronen naaien

Voorbeeld:

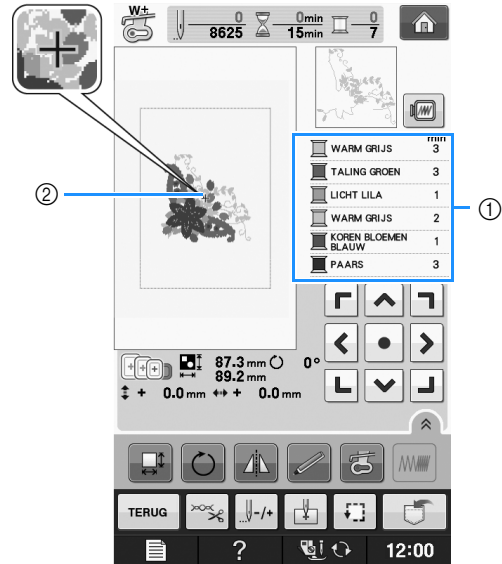

- ① Volgorde borduurkleuren
- ② Cursor



Memo

- De [+] cursor verplaatst zich over het patroon en geeft aan welk gedeelte van het patroon op dat moment wordt geborduurd.

- 1 Rijg de machine in met draad voor de eerste kleur. Leid de draad door het gat in de borduurvoet. Trek een stuk draad uit, zodat er enige speelruimte is en houd het uiteinde van de draad in uw linkerhand.

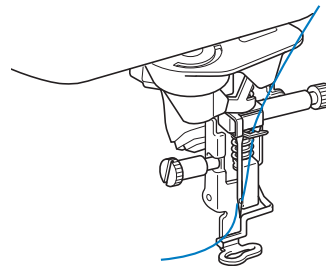

2 Zet de persvoet omlaag en druk vervolgens op de “Start/stoptoets” om te beginnen met borduren. Druk na vijf à zes steken nogmaals op de “Start/stoptoets” om de machine te stoppen.

3 Knip de overtollige draad aan het eind van de naad af. Als het eind van de naad zich onder de persvoet bevindt, zet u de persvoet omhoog en knipt u de overtollige draad daarna af.

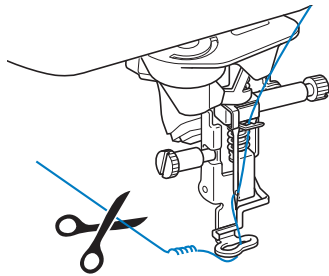

4 Druk op de “Start/stoptoets” om te beginnen met borduren.

→ Nadat de eerste kleur helemaal is geborduurd, knipt de machine de draden automatisch af en stopt daarna. De persvoet wordt dan automatisch omhooggezet. Op het scherm Volgorde borduurkleuren wordt de volgende kleur verplaatst naar boven.

Memo

- Als er nog een stuk draad aan het begin van het naaien is overgebleven, naait u hier misschien overheen wanneer u doorgaat met de rest van het patroon. Als het gehele patroon eenmaal geborduurd is, is het erg lastig om het extra stuk draad nog te verwijderen. Knip de draden af aan het begin van elke draadwisseling.

5 Verwijder het garen voor de eerste kleur uit de machine. Rijg de machine in met de volgende kleur.

6 Herhaal dezelfde stappen voor het borduren van de overige kleuren.

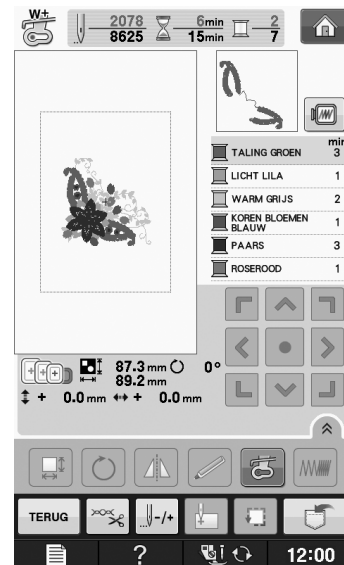

→ Wanneer de laatste kleur is geborduurd, verschijnt “Naaien beëindigd” op het scherm. Druk op om terug te keren naar het oorspronkelijke scherm.

Memo



- De draadknipfunctie is oorspronkelijk ingesteld om overtollige overspringende draden af te knippen (waar patronen met elkaar worden verbonden). Mogelijk blijft aan het begin van het stiksel een eind bovendraad op de voorkant van de stof over, naar gelang het soort naald en stof dat u gebruikt. Nadat u klaar bent met borduren, knipt u de overtollige draad af. Wanneer de functie is uitgeschakeld, knip dan met een schaar de overtollige overspringende draden af nadat het patroon klaar is. Zie Pagina E-32 voor informatie over de draadknipfunctie.

Applicaties borduren

Bij sommige patronen is een applicatie in het patroon nodig. Bereid de basisstof en de applicatiestof voor.

Bij het borduren van patronen met een applicatie staat er in het borduurkleurvolgordescherf eerst “APPLICATIEMATERIAAL”, “APPLICATIEPOSITIE”, “APPLICATIE” en daarna de volgorde van de kleuren van het patroon om de applicatie heen.

Memo

- Afhankelijk van de instelling voor de volgorde van de borduurkleuren op de display ziet u , , of .

1 Strijk de steunstof vast op de achterkant van het applicatiemateriaal.

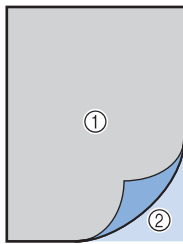

- ① Applicatiemateriaal (katoen, vilt, enz.)
- ② Opstrijksteunstof

2 Plaats het applicatiemateriaal op het borduurraam en druk vervolgens op de "Start/stoptoets" om de omtrek van de applicatie te naaien.

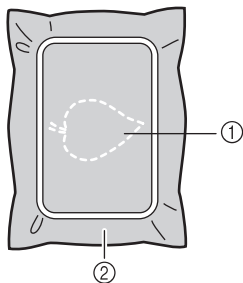

- ① Omtrek van de applicatie
- ② Applicatiemateriaal

Memo

- De borduurprocedure is gelijk aan de procedure op Pagina E-22.

→ De machine naait rond de omtrek van de stukken applicatie en stopt dan.

3 Verwijder het applicatiemateriaal uit het borduurraam en knip het voorzichtig af langs het stiksel. Verwijder vervolgens zorgvuldig alle stikdraad.

- * Knip zorgvuldig het patroon uit op de omtrek die u zojuist hebt genaaid. Knip niet binnen het gebied van de steken, want dan zal de applicatiesteek de applicatie niet pakken.

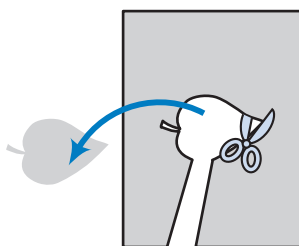

4 Plaats de basisstof op het borduurraam.

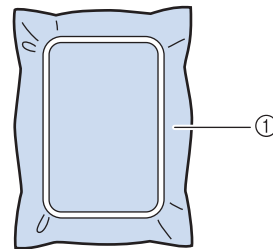

- ① Basisstof

5 Druk op de "Start/stoptoets" om de positie van de applicatie te naaien.

- * Gebruik dezelfde kleur garen als u wilt gebruiken om de applicatie te bevestigen in stap 7.

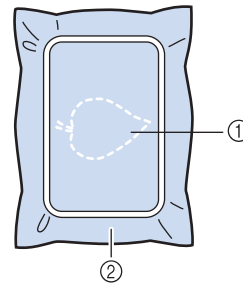

- ① Applicatiepositie
- ② Basisstof

→ De machine naait rond de positie van de applicatie en stopt dan.

6 Breng enige textiellijm aan op de achterkant van de applicatie en bevestig het op de applicatiepositie volgens het omtrekstiksel.

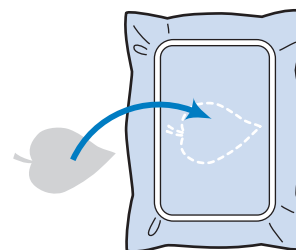

Memo

- Als het applicatiemateriaal erg licht is, moet u misschien geschikt verstevigingsmateriaal op de achterkant aanbrengen om de stof te verstevigen en de applicatie aan te brengen. Breng de applicatie met een strijkijzer op de gewenste plaats aan. Haal de stof niet uit het raam om het applicatiemateriaal erop te strijken.

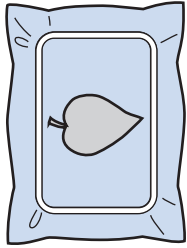
7 Druk op de “Start/stoptoets”.**Memo**

- Sommige patronen tonen niet alle drie de applicatiestappen. Soms wordt de “APPLICATIE”-stap op het scherm getoond als een kleur.

→ Vervolgens wordt de applicatie voltooid.

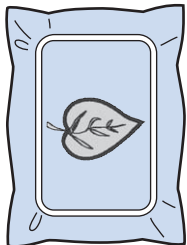
8 Verwissel de bovendraad en voer de rest van het borduurwerk uit.**Memo**

- Hierbij komt mogelijk enige lijm op de persvoet, naald en de steekplaat terecht. Borduur eerst het applicatiepatroon af en verwijder dan de lijm.
- Voor een optimaal naairesultaat knipt u alle draden af tussen de kleurstappen.



AANPASSINGEN TIJDENS HET BORDUREN



Opmerking

- Stoot niet tegen de wagen van de borduurtafel of de persvoet wanneer u het borduurraam verwijdt of bevestigt. Anders wordt het patroon niet juist geborduurd.

Als de onderdraad bijna op is

Wanneer de onderdraad bijna op raakt tijdens het borduren, stopt de machine en verschijnt de volgende boodschap. Druk op  en rijg de onderdraad opnieuw in volgens onderstaande aanwijzingen. U kunt nog 10 steken borduren zonder de machine opnieuw in te rijgen, wanneer u drukt op . De machine stopt na tien steken te hebben genaaid.



Opmerking

- Als "Boven- en onderdraadsensor" op "OFF" is gezet in het instellingenschermb van de machine, verschijnt bovenstaand bericht niet.

1 Druk op .



→ Nadat de draad automatisch is afgesneden, verschuift de wagen.

2 Ontgrendel de raambevestigingshendel en verwijder het borduurraam.

- * Druk daarbij niet te hard op de stof. Anders kan de stof los in het borduurraam gaan zitten.

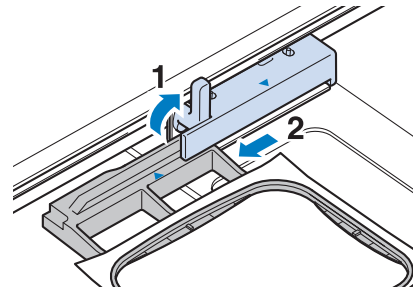

3 Plaats een opgewonden spoel in de machine. (zie "Spoel aanbrengen" in "Basishandelingen".)

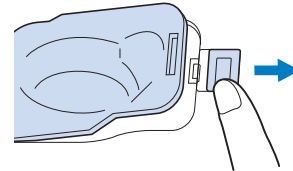

4 Druk op .





→ De wagen gaat terug naar zijn oorspronkelijke stand.





5 Bevestig het borduurraam.



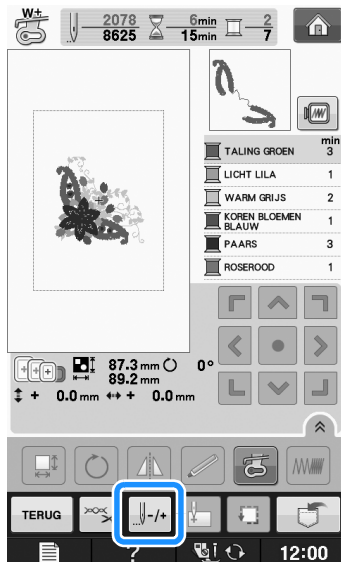

6 U kunt teruggaan naar de plek in het patroon waar u stopte met naaien, door stap 3 t/m 6 in het volgende gedeelte te volgen.

Wanneer de draad afbreekt tijdens het naaien

- 1 Druk op de “Start/stoptoets” om de machine te stoppen.
- 2 Als de bovendraad afgebroken is, rijg de bovendraad dan opnieuw in. Als de onderdraad breekt, druk dan op  volg de aanwijzingen in stap 1 t/m 5 van het vorige gedeelte om de spoel opnieuw te installeren.
- 3 Druk op .



- 4 Druk op , , , of op  om de naald het juiste aantal steken terug te zetten naar de plek waar de draad afbrak.

* Als u niet terug kunt gaan naar de plaats waar de draad is afgebroken, druk dan op  om de kleur te selecteren en naar de beginpositie van de geselecteerde kleur te gaan. Ga daarna met , ,  of  vooruit naar de positie iets vóór de plaats waar de draad is afgebroken.

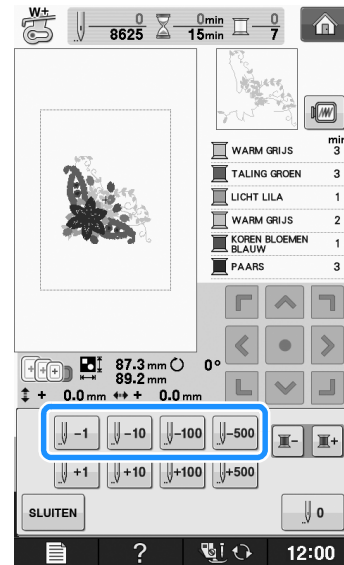

- 5 Druk op  om terug te gaan naar het oorspronkelijke scherm.
- 6 Druk op de “Persvoettoets” om de persvoet omlaag te zetten en druk op de “Start/stoptoets” om te verder te gaan met borduren.

Opnieuw beginnen vanaf het begin

1 Druk op .

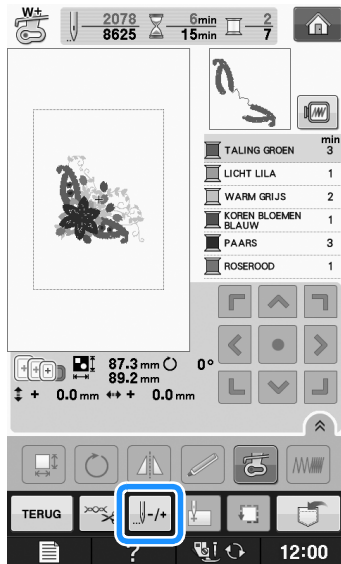

2 Druk op .

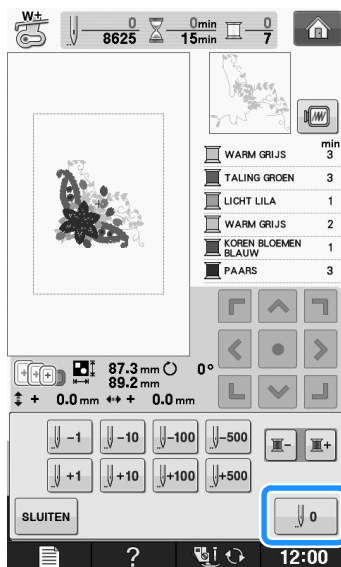

→ Het borduurraam verplaatst zich zo dat de naald terugkeert naar de beginstand van het patroon.

3 Druk op de "Persvoettoets" om de persvoet omlaag te zetten en begin met naaien.

Borduren hervatten nadat u de machine hebt uitgezet

De huidige kleur en het huidige steeknummer worden opgeslagen wanneer u stopt met borduren. De volgende keer dat u de machine aanzet, kunt u verdergaan met het patroon of het patroon wissen.

Memo

- Ook al valt de stroom uit midden in het borduurwerk, wanneer u de machine weer inschakelt, gaat de machine terug naar het punt waar het borduurwerk was gestopt.

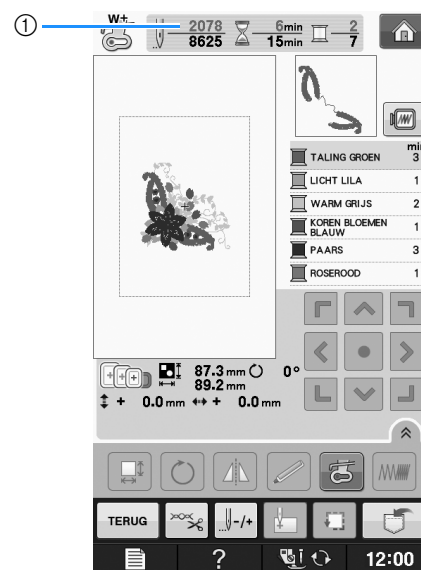

① Huidige steeknummer toen het borduren werd gestopt

Opmerking

- Verwijder de borduurtafel niet, anders blijft het ontwerp niet bewaard in het geheugen.

1 Zet de hoofdschakelaar aan.

2 Volg de instructies op het scherm en verwijder de borduurring.

→ De volgende boodschap verschijnt.

3 Bevestig het borduurraam en druk op .

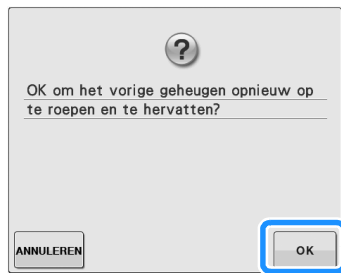

→ Het vorige borduurscherm dat werd weergegeven voordat de machine werd uitgeschakeld, verschijnt.

Memo

- Als u een nieuwe borduurpatroon wilt starten, drukt u op  zodat het patroonkeuzescherm verschijnt.

4 Ga door met borduren.

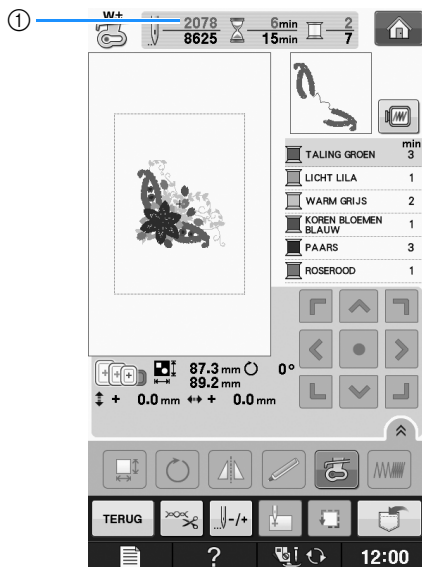

① Steeknummer wanneer het borduren wordt hervat

AANPASSINGEN TIJDENS HET BORDUREN

Draadspanning aanpassen

Bij het borduren moet u de draadspanning zo instellen dat de bovendraad net zichtbaar is aan de achterkant van de stof.

Juiste draadspanning

Het patroon is zichtbaar aan de achterkant van de stof. Als de draadspanning niet juist is ingesteld, wordt het patroon niet mooi afgewerkt. De stof kan gaan trekken of de draad kan breken.



- ① Voorkant
- ② Achterkant

Volg een van de onderstaande procedures om de draadspanning aan te passen aan de situatie.

Opmerking

- Als de draadspanning heel laag is ingesteld, is het mogelijk dat de machine tijdens het borduren zelf stopt. Dit betekent niet dat de naaimachine niet goed functioneert. Verhoog de draadspanning een beetje en ga weer door met borduren.

Memo

- Als u de machine uitzet of een ander patroon kiest, keert de draadspanning weer terug op de automatische standaardinstelling.
- Wanneer u een in het geheugen opgeslagen patroon ophaalt, is de instelling van de draadspanning daarvan hetzelfde als toen u het patroon in het geheugen opsloeg.

Bovendraad is te strak

De spanning van de bovendraad is te hoog. Hierdoor is de onderdraad zichtbaar aan de voorkant van de stof.

Opmerking

- Als de onderdraad onjuist is ingeregen, is de bovendraad mogelijk te strak. Zie dan "Spoel aanbrengen" in "Basishandelingen" en rijg de onderdraad opnieuw in.

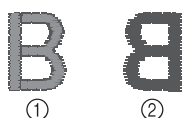

- ① Voorkant
- ② Achterkant

1 Druk op .

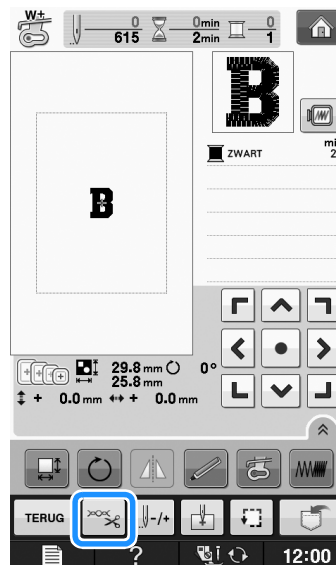

2 Druk op om de spanning van de bovendraad lager te zetten. (De spanningwaarde wordt lager.)

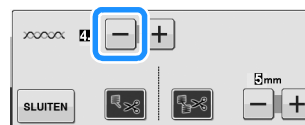

3 Druk op .

Bovendraad is te los

De spanning van de bovendraad is te laag. Hierdoor is de bovendraad te los en kunnen lussen ontstaan aan de voorkant van de stof.

Opmerking

- Als de bovendraad onjuist is ingeregen, is de bovendraad mogelijk te los. Zie dan "Bovendraad inrijgen" in "Basishandelingen" en rijg de bovendraad opnieuw in.

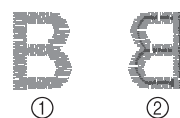

- ① Voorkant
- ② Achterkant

1 Druk op .

- 2 Druk op **+** om de spanning van de bovendraad hoger te zetten. (De spanningwaarde wordt hoger.)

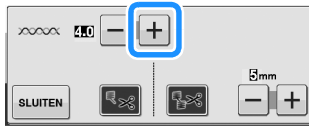

- 3 Druk op **SLUITEN**.



Opmerking

- Met "Borduurspanning" in het instellingenscherf kunt u de spanning van de bovendraad aanpassen voor borduurwerk. De geselecteerde instelling wordt toegepast op alle patronen. Wanneer tijdens het borduren de algemene spanning van de bovendraad te strak of te los is, kunt u deze aanpassen in het instellingenscherf. Druk op **+** om de bovendraadspanning te verhogen of druk op **-** om de bovendraadspanning te verlagen. Als een specifiek borduurpatroon extra moet worden afgesteld, zie "Draadspanning aanpassen" op pagina E-30.



Spoelhuis aanpassen (geen kleur op schroef)

Het spoelhuis (zonder kleur op schroef) kunt u gemakkelijk aanpassen wanneer u de spanning van de onderdraad moet wijzigen voor de verschillende soorten onderdraad. Zie "Aantrekkelijke afwerkingen borduren" op pagina E-21.

Als u de spoelspanning wilt aanpassen voor de borduurfunctie met het spoelhuis (geen kleurmarkering op de schroef), draait u de sleufschroef (-) met een kleine schroevendraaier.

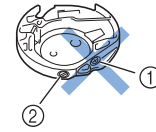

- 1 Draai geen kruiskopschroef (+).
- 2 Aanpassen met schroevendraaier (klein).

Juiste spanning

Bovendraad is enigszins zichtbaar aan de achterkant van de stof.



- 1 Voorkant
- 2 Achterkant

Bovendraad is te los

Onderdraad is enigszins zichtbaar aan de voorkant van de stof.



- 1 Voorkant
- 2 Achterkant

Draai dan de sleufschroef (-) ca. 30 - 45 graden met de klok mee om de spoelspanning te verhogen. Pas op dat u de schroef niet te strak aandraait.

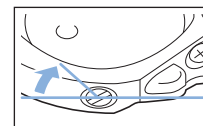

■ Onderdraad is te strak

De bovendraad lijkt aan de voorkant omhoog te komen, lussen te vormen, en de onderdraad is niet zichtbaar aan de achterkant van de stof.

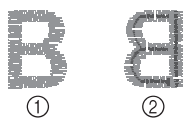

- ① Voorkant
- ② Achterkant

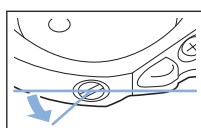

Draai dan de sleufschroef (-) ca. 30 - 45 graden tegen de klok in om de spoelspanning te verlagen. Pas op dat u de schroef niet te los draait.



⚠ VOORZICHTIG

- Neem eerst de spoel eruit wanneer u de spoel uit het spoelhuis aanpast.
- Draai NIET de kruiskopschroef (+) van het spoelhuis. Hierdoor kan het spoelhuis beschadigd raken, waardoor het onbruikbaar wordt.
- Gebruik geen kracht als de sleufschroef (-) moeilijk draait. Wanneer u de schroef te veel draait of te veel kracht zet in beide (draai) richtingen, kunt u schade veroorzaken aan het spoelhuis. Als u het spoelhuis beschadigt, is de spanning mogelijk onjuist.

Gebruik van de automatische draadknipfunctie (EINDE KLEUR KNIPPEN)

De automatische draadknipfunctie  knipt de draad af aan het eind van elke kleur die u naait. Deze functie is aanvankelijk ingeschakeld. Als u deze functie wilt uitschakelen, druk dan op  en vervolgens op . U kunt deze functie in- of uitschakelen tijdens het borduren.

- * Deze instelling wordt teruggezet op de standaardinstelling  wanneer u de machine uitschakelt.

1 Druk op .

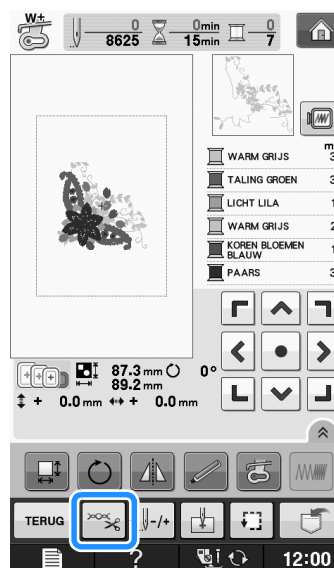

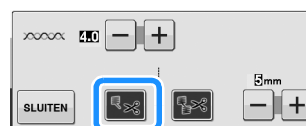

2 Druk op  om de automatische draadknipfunctie uit te zetten.



→ De toets ziet er zo uit: .

- * Wanneer u één kleur naait, stopt de machine zonder de draad te knippen.

Gebruik van de draadknipfunctie (OVERSPRINGENDE STEEK KNIPPEN)

Met de draadknipfunctie  worden automatisch alle overtollige overspringende draden binnen de kleur afgeknipt. Deze functie is aanvankelijk ingeschakeld. Als u deze functie wilt uitschakelen, druk dan op  en vervolgens op . U kunt deze functie in- of uitschakelen tijdens het borduren.

- * De instelling die u hebt opgegeven, blijft behouden nadat u de machine uitschakelt en weer inschakelt.

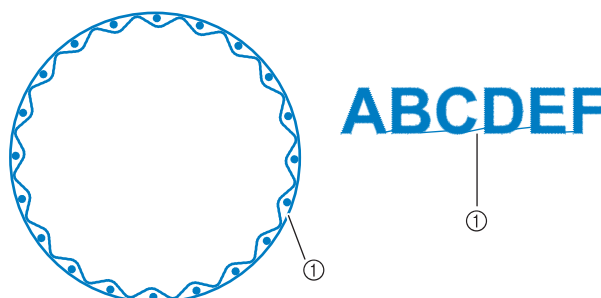

① Overspringende steek

**Opmerking**

- Wanneer deze functie is ingeschakeld, gebruik dan de ballpointnaald 75/11 om patronen te borduren met korte overspringende steken, zoals letters. Wanneer u andere naalden gebruikt, breekt de draad mogelijk.

1 Druk op .

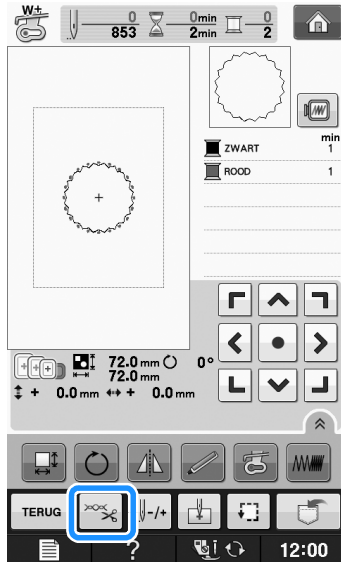

2 Druk op  om de draadknipfunctie uit te zetten.

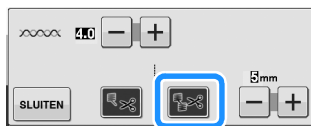

→ De toets ziet er zo uit: .

- * De machine knipt de draad pas als hij naar het volgende stiksel gaat.

■ Selecteren beneden welke lengte overspringende steken niet worden afgeknipt

Wanneer de draadknipfunctie  is ingeschakeld, kunt u selecteren beneden welke lengte de overspringende steken niet worden afgeknipt. U kunt deze functie in- of uitschakelen tijdens het borduren. Selecteer een instelling tussen 5 mm t/m 50 mm in stappen van 5 mm.

- * De instelling die u hebt opgegeven, blijft behouden nadat u de machine uitschakelt en weer inschakelt.

Druk op  of  om de lengte van de overspringende steek te selecteren.

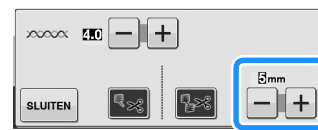

Bijvoorbeeld: als u drukt op  om 25 mm (1 inch) te selecteren, knipt de machine een overspringende steek van 25 mm of minder niet af alvorens naar het volgende stiksel te gaan.

**Opmerking**

- Als er in een ontwerp vaak wordt afgeknipt, is het raadzaam om een hogere instelling voor overspringende steken te selecteren om het aantal overvullige uiteinden aan de achterkant van de stof te beperken.
- Hoe hoger de waarde die u selecteert voor de lengte van overspringende steken, des te minder overspringende steken knipt de machine af. Dan blijven er meer overspringende steken op de voorkant van de stof.

Borduursnelheid aanpassen

1 Druk op .

2 Bij “Max. Borduursnelheid” stelt u de maximale borduursnelheid in met  .

- * U kunt 3 verschillende snelheden kiezen: 350 spm, 600 spm of 1050 spm.



Memo

- “spm” is het aantal steken dat per minuut wordt geborduurd.
- Stel een lagere snelheid in wanneer u borduurt op dunne, dikke of zware stof.
- U kunt de naaisnelheid wijzigen nadat u bent begonnen met borduren.
- De instelling voor maximale naaisnelheid verandert pas wanneer u een nieuwe instelling selecteert. De instelling die geldt wanneer u de machine uitschakelt, blijft geselecteerd wanneer u de machine weer inschakelt.
- Stel de naaisnelheid in op 600 spm wanneer u speciaal garen gebruikt, zoals bijvoorbeeld metaalgaren.
- Wanneer u een patroon voor werken met de spel selecteert, is de aanbevolen borduursnelheid ingesteld op “100 spm”; u kunt echter kiezen tussen 100 spm, 200 spm of 350 spm.

3 Druk op **SLUITEN**.

Garenkleur wijzigen

U kunt de naam van garenkleuren of het borduurgarennummer weergeven.

Memo

- De kleur op het scherm wijkt mogelijk enigszins af van de werkelijke kleur op de klos.

1 Druk op **[List Icon]**.

2 In de garenkleurweergave kunt u met **[Left Arrow]**

[Right Arrow] de naam van de garenkleur of het borduurgarennummer weergeven.



3 Wanneer het garennummer **#123** wordt weergegeven, selecteert u met **[Left Arrow]** **[Right Arrow]** uit zes borduurgarenmerken die hieronder zijn aangegeven.

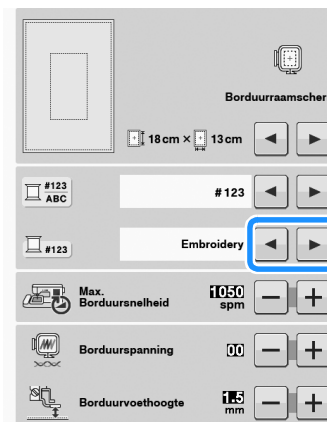

NUMMER BORDUUR/POLYESTERGAREN

509	Embroidery
804	Embroidery
085	Embroidery

NUMMER COUNTRY/KATOENACHTIG GAREN*

463	Country
604	Country
155	Country

NUMMER MADEIRA POLYESTERGAREN

1749	Madeira Poly
1630	Madeira Poly
1921	Madeira Poly

NUMMER MADEIRA RAYONGAREN

1050	Madeira Rayon
1261	Madeira Rayon
1108	Madeira Rayon

NUMMER SULKY GAREN

1510	Sulky
1193	Sulky
1224	Sulky

NUMMER ROBISON-ANTON POLYESTERGAREN

5514	R-A Poly
5586	R-A Poly
5523	R-A Poly

* Naar gelang het land of de streek wordt katoenachtig polyestergaren verkocht.

4 Druk op **SLUITEN**.

“Borduurraamscherm” wijzigen

1 Druk op .

2 In “Borduurraamscherm” wijzigt u met  de display van het borduurraam.

* U hebt 16 mogelijkheden.

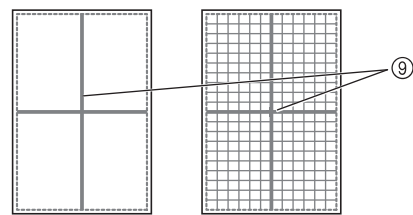
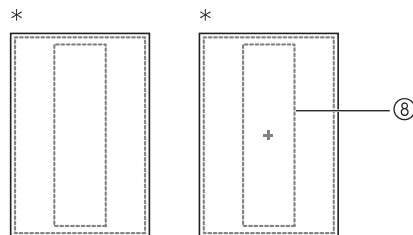
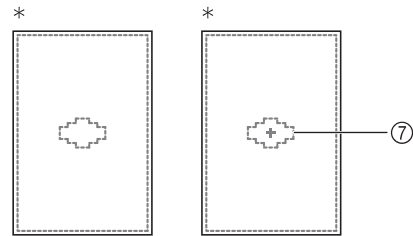
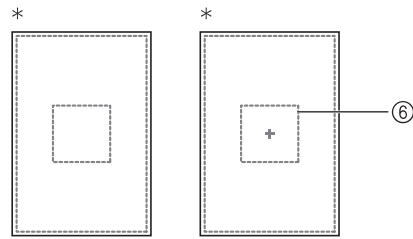
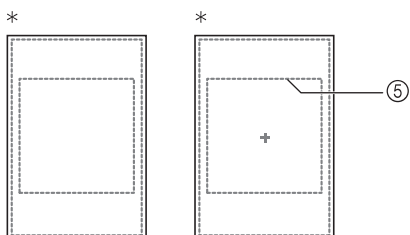
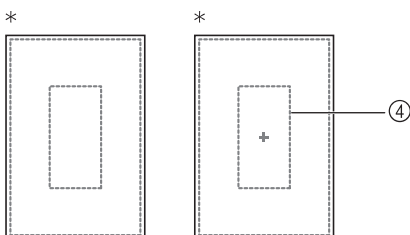
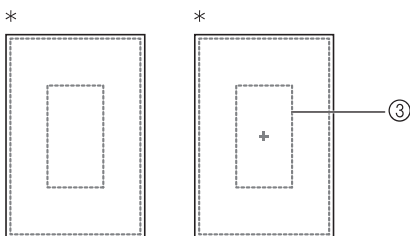
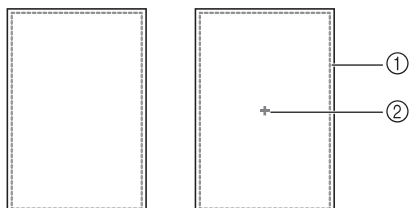

* Voor het optionele borduurraam.

- ① Borduurgebied extra groot borduurraam
30 cm x 18 cm (12 inch x 7 inch)
- ② Middenmarkering
- ③ Borduurgebied groot borduurraam
18 cm x 13 cm (7 inch x 5 inch)
- ④ Borduurgebied optioneel randborduurraam
18 cm x 10 cm (7 inch x 4 inch)
- ⑤ Borduurgebied optioneel quiltborduurraam
15 cm x 15 cm (6 inch x 6 inch)
- ⑥ Borduurgebied medium borduurraam
10 cm x 10 cm (4 inch x 4 inch)
- ⑦ Borduurgebied optioneel klein borduurraam
2 cm x 6 cm (1 inch x 2-1/2 inch)
- ⑧ Borduurgebied optioneel randborduurraam
30 cm x 10 cm (12 inch x 4 inch)
- ⑨ Rasterlijnen

3 Druk op .

BORDUURPATROON WIJZIGEN

⚠ VOORZICHTIG

- Wanneer u een patroon hebt gewijzigd, controleer dan op de display welke borduurramen u kunt gebruiken en neem een geschikt borduurraam. Als u een borduurraam gebruikt dat niet op de display wordt aangegeven, kan de persvoet het raam raken en daardoor letsel veroorzaken.

Patroon verplaatsen

Druk op  om het patroon te verplaatsen in de richting die op de toets is aangegeven.

Druk op  om het patroon te centreren.

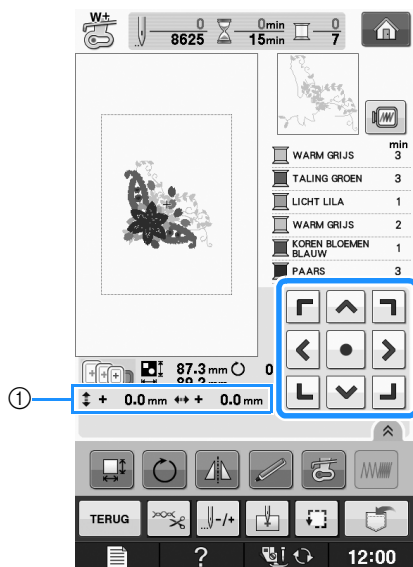

① Afstand van het midden

U kunt het patroon ook verplaatsen door het te slepen.

Als een USB-muis is aangesloten, verplaatst u de muis om de aanwijzer op het gewenste patroon te zetten. Selecteer vervolgens het patroon en sleep het naar de gewenste plaats. U kunt het patroon ook slepen door het direct op het scherm te selecteren met uw vinger of de schermaanraakpen.

Memo

- U kunt patronen niet verplaatsen in

schermen waarin  niet verschijnt.

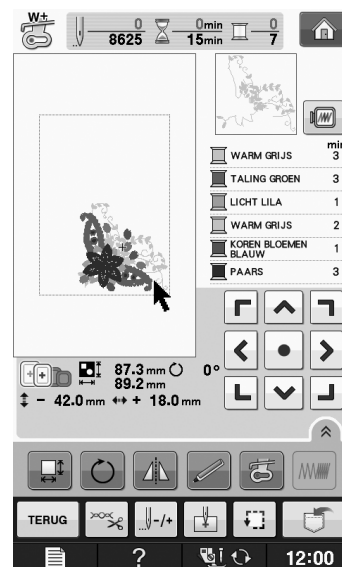

Patroon en naald in de juiste positie zetten

Voorbeeld: De linkerbenedenhoek van een patroon tegenover de naald leggen

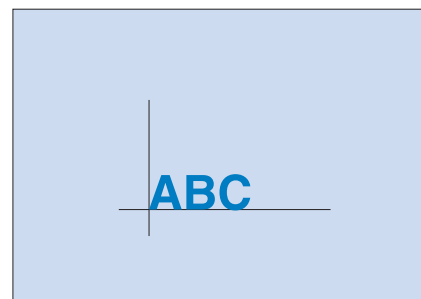

- 1 Markeer de plaats waar u wilt beginnen met borduren op de stof (zie afbeelding).

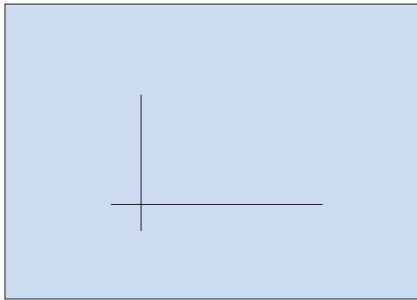

- 2 Druk op .

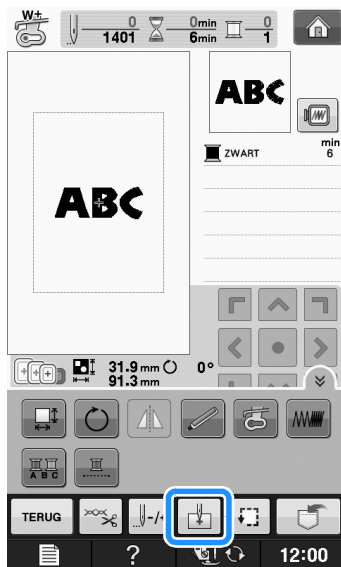

- 3 Druk op .

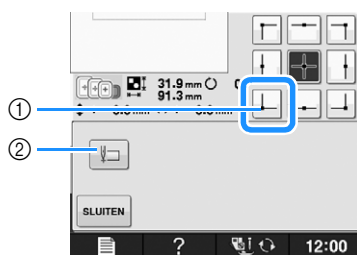

- ① Beginpunt
 ② Deze toets is voor de uitlijning van verbonden letters (zie pagina E-41).
 → De naaldstand gaat naar de linkerbenedenhoek van het patroon (het borduurraam verplaatst zich zodanig dat de naald op de juiste positie wordt geplaatst).

- 4 Druk op .

- 5 Met  zorgt u dat de naald en de markering op de stof op hetzelfde punt komen. Dan begint u met het borduren van het patroon.

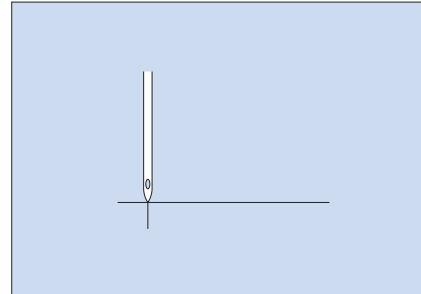





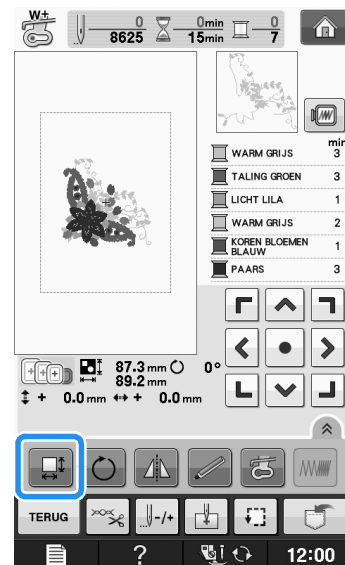

Grootte van patroon wijzigen

- 1 Druk op .



- 2 Selecteer in welke richting u de grootte wilt wijzigen.

- * Druk op  om het patroon te vergroten met behoud van de verhoudingen.
- * Druk op  om het patroon te verkleinen met behoud van de verhoudingen.
- * Druk op  om het patroon horizontaal uit te rekken.
- * Druk op  om het patroon horizontaal in te krimpen.
- * Druk op  om het patroon verticaal uit te rekken.
- * Druk op  om het patroon verticaal in te krimpen.
- * Druk op  om het patroon terug te zetten op de oorspronkelijke lay-out.

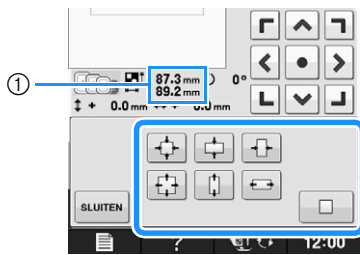

① Grootte van patroon

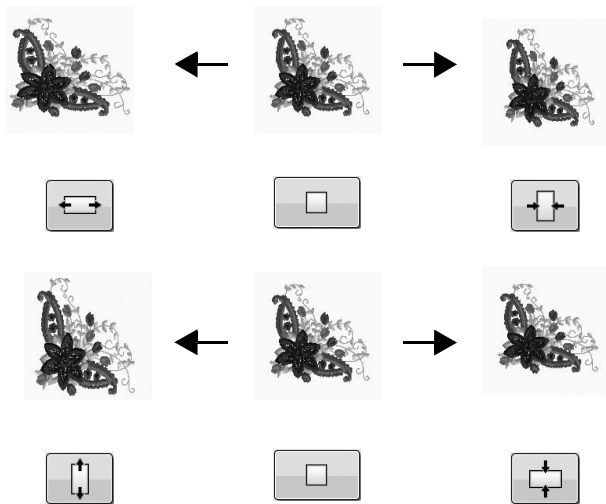

Memo

- Sommige patronen of letters kunt u meer vergroten dan andere patronen.
- Sommige patronen of letters kunt u meer vergroten als u ze 90 graden draait.
- U kunt het formaat van het patroon wijzigen door het muiswiel te draaien. Draai het muiswiel van u af om het patroon te verkleinen. Draai het muiswiel naar u toe om het patroon te vergroten.

3 Druk op **SLUITEN** om terug te gaan naar het oorspronkelijke scherm.

Patroon roteren

1 Druk op .

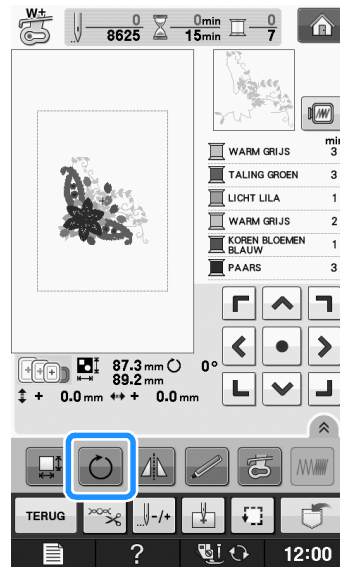

2 Selecteer de rotatiehoek voor het patroon.

- * Druk op  om het patroon 90 graden naar links te draaien.
- * Druk op  om het patroon 90 graden naar rechts te draaien.
- * Druk op  om het patroon 10 graden naar links te draaien.
- * Druk op  om het patroon 10 graden naar rechts te draaien.
- * Druk op  om het patroon 1 graad naar links te draaien.
- * Druk op  om het patroon 1 graad naar rechts te draaien.
- * Druk op  om het patroon terug te zetten op de oorspronkelijke positie.

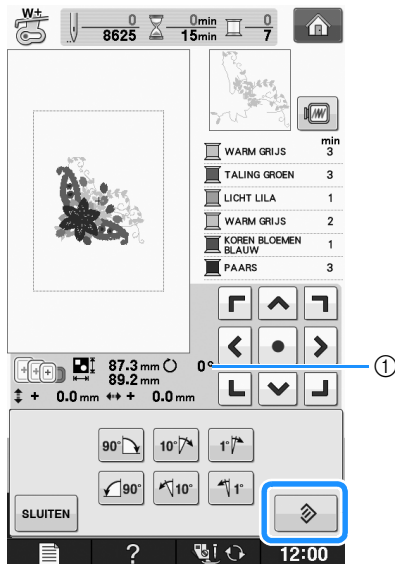

① Rotatiehoek





Memo

- U kunt het patroon draaien door het muiswiel te draaien. Draai het muiswiel van u af om het patroon 10 graden naar links te draaien. Draai het muiswiel naar u toe om het patroon 10 graden naar rechts te draaien.

- 3 Druk op **SLUITEN** om terug te gaan naar het oorspronkelijke scherm.

Horizontaal gespiegeld patroon maken

Druk op  totdat deze toets er uitziet als  om een horizontaal spiegelbeeld van het geselecteerde patroon te maken. Druk nogmaals op  om het patroon terug te zetten in de oorspronkelijke stand.

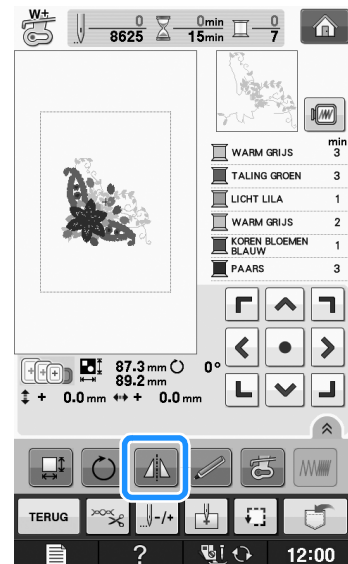

Bewerkscherm vergroten

Vergroot het bewerkscherm door op  te drukken.



Druk op  om het vergrote scherm te sluiten.



Steekdichtheid wijzigen (alleen letter- en kaderpatronen)

Voor sommige letter- en kaderpatronen kunt u de steekdichtheid wijzigen.



U kunt een instelling opgeven tussen 80% en 120% in stappen van 5%.

1 Druk op .

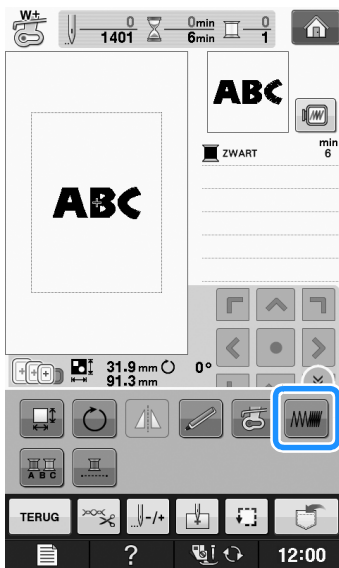
- * Druk op  om alle functietoetsen weer te geven op het scherm.



2 Wijzig de steekdichtheid.

- * Druk op  om de dichtheid te verlagen.
- * Druk op  om de dichtheid te verhogen.

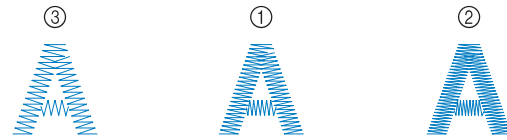
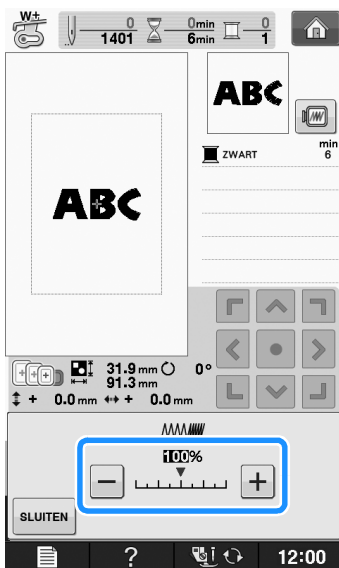

- ① Normaal
 - ② Fijn (steken dicht op elkaar)
 - ③ Grof (steken verder uit elkaar)
- Telkens wanneer u op een van deze toetsen drukt, wordt de dichtheid van het patroon gewijzigd.

3 Druk op om terug te keren naar het oorspronkelijke patroonkeuzescherf.

Kleuren van letterpatroon wijzigen

In gecombineerde letterpatronen kunt u elke letter met een andere kleur borduren. Als "MEERKLEUREN" is ingesteld, stopt de machine nadat een letter is genaaid. U kunt dan overgaan op een andere kleur garen.

1 Druk op zodat de toets er zo uitziet



- * Druk op  om alle functietoetsen weer te geven op het scherm.
- * Druk nogmaals op de toets om terug te keren naar de oorspronkelijke instelling.

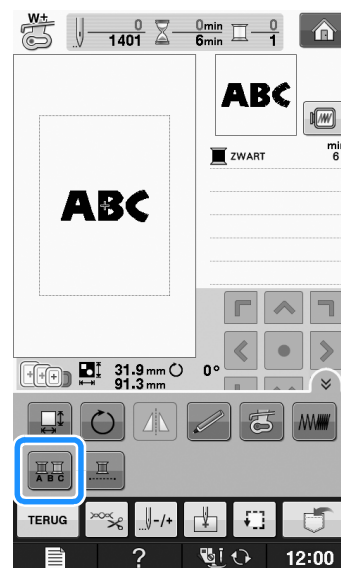

- 2 Wanneer een letter is genaaid, wijzigt u de garenkleur en naait u de volgende letter.

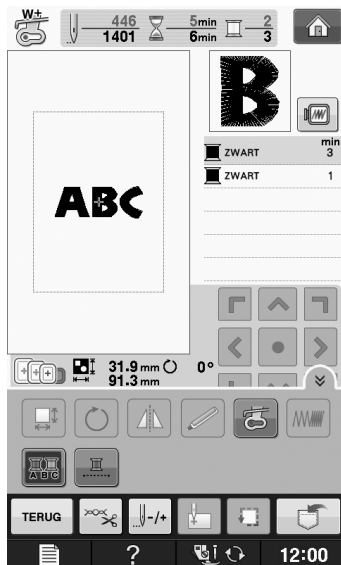

Verbonden letters borduren

Volg onderstaande procedure om verbonden letters te borduren op één rij wanneer het hele patroon groter is dan het borduurraam.

Voorbeeld: "DEF" verbinden met de letters "ABC"

A B C D E F

- 1 Selecteer de letterpatronen voor "ABC".



Opmerking

- Voor meer informatie over het selecteren van letterpatronen, zie "Letterpatronen kiezen" op pagina E-5.

- 2 Druk op .

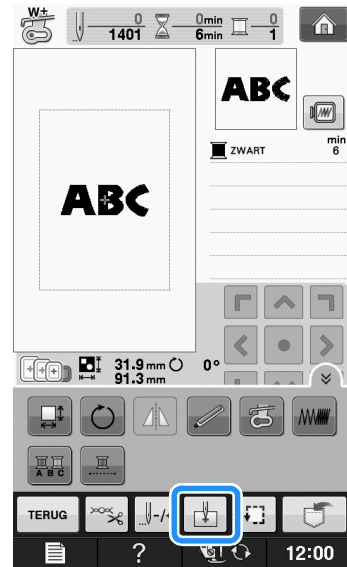

- 3 Druk op .

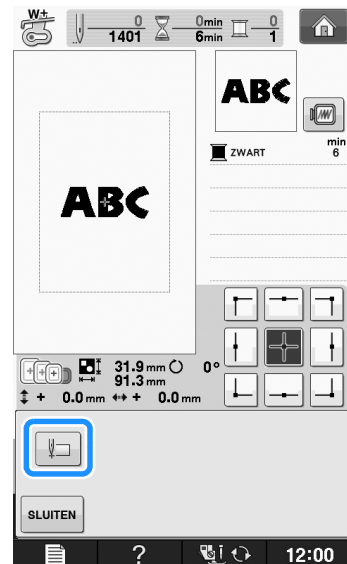

→ De naad staat linksonder in het patroon. Het borduurraam verschuift zo dat de naald op de juiste plek staat.





Opmerking

- Als u de instelling voor het beginpunt wilt annuleren en wilt terugkeren naar het beginpunt midden in het patroon, drukt u opnieuw op .
- Selecteer met  een ander beginpunt voor het borduren.

4 Druk op  .

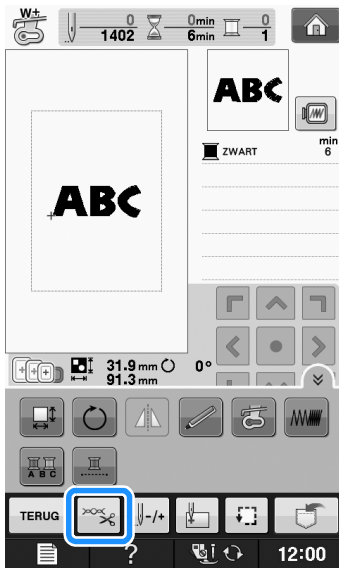
5 Druk op  .



6 Druk op  om de draadknipfunctie uit te zetten en druk vervolgens op  .

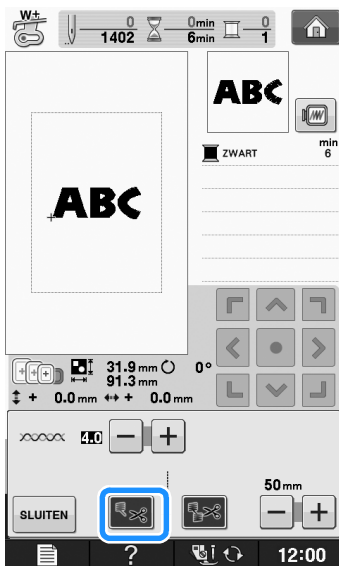

7 Druk op de "Start/stoptoets".

8 Nadat u de letters hebt geborduurd, knipt u de draden royaal af. Vervolgens maakt u het borduurraam los en weer vast, zodat u de overige letters ("DEF") kunt borduren.

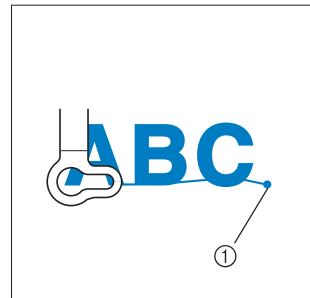

① Eind van het borduurwerk

9 Zoals in stap 1 selecteert u de letterpatronen voor "DEF".

10 Druk op  .

11 Druk op  .

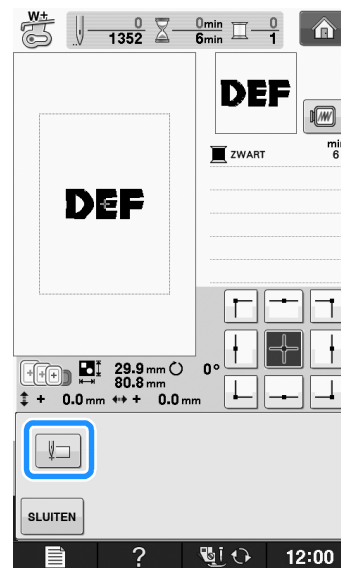

→ De naad staat linksonder in het patroon. Het borduurraam verschuift zo dat de naald op de juiste plek staat.

12 Druk op  .

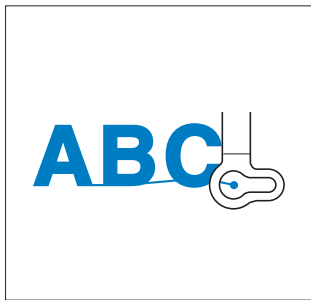

- 13 Lijn met  de naald uit met het eind van het borduurwerk van het vorige patroon.



- 14 Druk op de "Start/stoptoets" om te beginnen met het borduren van de resterende letters.



Ononderbroken borduren (monochroom - met één kleur)

U kunt een geselecteerd patroon selecteren in één kleur in plaats van meerdere kleuren. De machine pauzeert even, maar stopt niet tussen de kleuren en gaat door tot het patroon is voltooid. Druk op  zodat de meerkleurenstappen grijs worden en het geselecteerde patroon wordt geborduurd in één kleur. Dan wordt de draad niet gewisseld tijdens het borduren. Druk opnieuw op  om terug te keren naar de oorspronkelijke instellingen van het patroon.

- * Druk op  om alle functietoetsen weer te geven op het scherm.

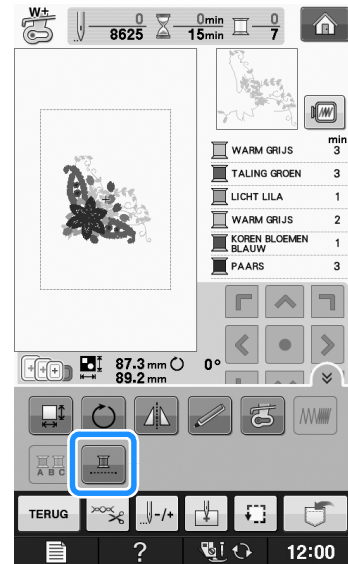

→ De garenkleur op het scherm wordt grijs weergegeven.

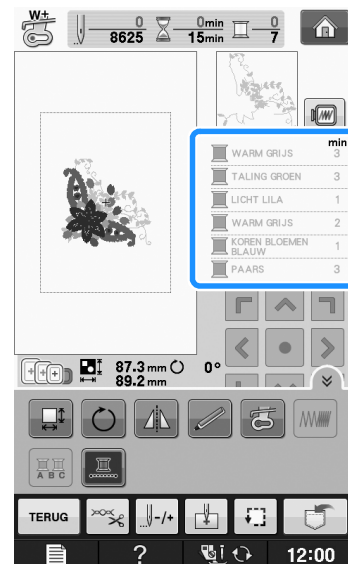

Memo

- Ook als ononderbroken borduren  is ingesteld kunnen de automatische draadknipfunctie en de draadknipfunctie worden gebruikt (zie pagina E-32).

GEBRUIK VAN DE GEHEUGENFUNCTIE

Voorzorgsmaatregelen borduurgegevens

Neem de volgende voorzorgsmaatregelen in acht wanneer u borduurgegevens gebruikt die niet zijn gemaakt en opgeslagen op deze machine.

VOORZICHTIG

- Wanneer u andere borduurgegevens gebruikt dan onze oorspronkelijke patronen, kan de draad of de naald breken wanneer de steekdichtheid te fijn is of u drie of meer overlappende steken naait. In dat geval bewerkt u de borduurgegevens met een van onze oorspronkelijke gegevensontwerpsystemen.

■ Soorten borduurgegevens die u kunt gebruiken

- U kunt alleen .pes, .phc, en .dst borduurgegevensbestanden gebruiken op deze machine. Wanneer u met onze gegevensontwerpsystemen of machines andere gegevens gebruikt, leidt dit mogelijk tot storing op de borduurmachine.

■ Welke USB-apparaten/media u kunt gebruiken

U kunt steekgegevens opslaan op of oproepen van USB-media. Gebruik een medium dat voldoet aan de volgende specificaties.

- USB Flash-station (USB-flashgeheugen)
- USB-diskettestation

Steekgegevens kunt u alleen oproepen.

- USB CD-ROM, CD-R, CD-RW stations

De volgende media kunt u gebruiken met de USB-geheugenkaartlezer/kaartschrijfmodule.

- Secure Digital (SD)-kaart
- CompactFlash
- Memory Stick
- Smart Media
- Multi Media Card (MMC)
- XD-Picture Card



Opmerking

- De verwerkingsnelheid varieert mogelijk per hoeveelheid data die is opgeslagen.
- Sommige USB-media zijn misschien niet bruikbaar bij deze machine. Meer bijzonderheden vindt u op onze website.
- De toegangslamp begint te knipperen nadat u USB-apparaten/media heeft geplaatst. Het duurt ongeveer vijf of zes seconden om de apparaten/media te herkennen. (De tijd verschilt afhankelijk van het USB-apparaat/medium.)



Memo

- Gebruik een computer om bestandsmappen aan te maken.
- U kunt letters en cijfers gebruiken in de bestandsnamen. Als de bestandsnaam niet meer dan acht tekens bevat, verschijnt de hele bestandsnaam op het scherm. Als de bestandsnaam meer dan acht tekens lang is, verschijnen als de bestandsnaam alleen de eerste zes tekens gevolgd door “~” en een nummer.

■ U kunt computers en besturingssystemen met de volgende specificaties gebruiken.

- Compatibele modellen:
IBM PC met een USB-poort als standaardapparaat
IBM PC-compatibele computer met een USB-poort als standaardapparaat
- Compatibele besturingssystemen:
Microsoft Windows XP, Windows Vista, Windows 7

■ Voorzorgsmaatregelen voor het maken en opslaan van steekgegevens op de computer

- Als de bestandsnaam van de borduurgegevens niet kan worden bepaald, bijvoorbeeld omdat de naam speciale tekens bevat, wordt het bestand niet weergegeven. Wijzig dan de bestandsnaam. We raden u aan de 26 letters van het alfabet te gebruiken (hoofdletters en kleine letters), de cijfers 0 t/m 9, “-” en “_”.
- Als u borduurgegevens groter dan 30 cm × 18 cm (ca. 12 inch × 7 inch) selecteert, verschijnt een bericht met de vraag of u het patroon 90 graden wilt draaien. Zelfs nadat ze 90 graden zijn gedraaid, kunnen borduurgegevens groter dan 30 cm × 18 cm (ca. 12 inch × 7 inch) niet worden gebruikt. (Alle ontwerpen moeten binnen de ontwerpveldgrootte van 30 cm × 18 cm (ca. 12 inch × 7 inch) vallen.)
- .pes bestanden die zijn opgeslagen met meer steken of kleuren dan de aangegeven limiet, kunnen niet worden weergegeven. Het gecombineerde ontwerp mag niet het maximale aantal van 500.000 steken of 125 kleurwisselingen overschrijden. (Deze waarden zijn benaderingen, afhankelijk van het totaalformaat van het ontwerp). Bewerk het patroon met een van onze ontwerpsoftwareprogramma's, zodat het voldoet aan de specificaties.
- Borduurgegevens die zijn opgeslagen in een map die is gemaakt op een USB-medium kunnen worden opgehaald.

- Maak geen mappen in “Verwisselbare schijf” op een computer. Steekgegevens die zijn opgeslagen in een map op “Verwisselbare schijf”, kunnen niet worden opgehaald door de machine.
- Zelfs als de borduurtafel niet is bevestigd, herkent de machine borduurgegevens.

■ Tajima (.dst) borduurgegevens

- .dst gegevens worden in het patroonoverzicht weergegeven met de bestandsnaam (de werkelijke afbeelding kan niet worden weergegeven). Slechts de eerste acht tekens van de bestandsnaam worden weergegeven.
- Aangezien Tajima (.dst) gegevens geen specifieke garenskleur informatie bevatten, worden ze weergegeven in onze standaardgarenskleurvolgorde. Controleer het voorbeeld en wijzig desgewenst de garenskleur.

Steekpatronen opslaan in het geheugen van de machine

U kunt borduurpatronen die u zelf hebt aangepast en vaak wilt gebruiken, opslaan. Bijvoorbeeld uw naam, patronen die zijn gedraaid of waarvan de grootte is gewijzigd, patronen waarvan de patroonpositie is gewijzigd enz. U kunt maximaal 20 patronen of in totaal 1 MB opslaan in het geheugen van de machine.



Opmerking

- Zet de machine niet uit terwijl “Opslaan” wordt weergegeven. Dan gaat het patroon dat u op dat moment opslaat, verloren.



Memo

- Het duurt enkele seconden om een borduurpatroon op te slaan in het geheugen.
- Zie Pagina E-48 voor meer informatie over het ophalen van een opgeslagen steekpatroon.

1 Druk op wanneer het patroon dat u wilt opslaan zich in het borduurscherm bevindt.

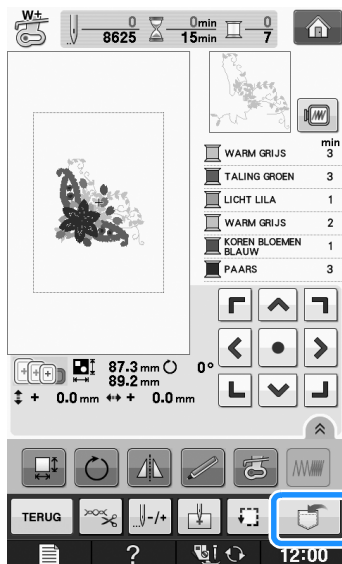

2 Druk op .

- * Druk op om terug te gaan naar het oorspronkelijke scherm zonder op te slaan.

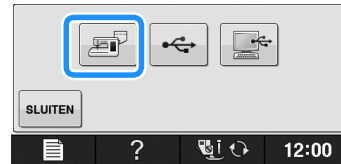

→ Op de display wordt “Opslaan” weergegeven. Nadat het patroon is opgeslagen, keert u automatisch terug naar het oorspronkelijke scherm.

■ Als het geheugen vol is

Als onderstaande melding verschijnt, is het maximum aantal patronen opgeslagen of heeft het patroon dat u wilt opslaan veel geheugenruimte nodig. Het kan niet meer worden opgeslagen. Als u een eerder opgeslagen patroon wist, kunt u het huidige patroon wel opslaan.

1 Druk op .

- * Druk op om terug te gaan naar het oorspronkelijke scherm zonder op te slaan.



→ De opgeslagen patronen verschijnen op het scherm.

2 Kies het patroon dat u wilt wissen.



3 Druk op .

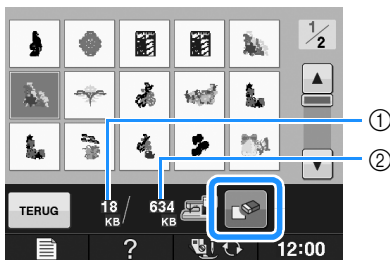

- ① Geheugenruimte die wordt gebruikt door het te wissen patroon
- ② Geheugenruimte die benodigd is om het huidige patroon op te slaan

4 Druk op .

- * Als u besluit het patroon niet te wissen, drukt u op .

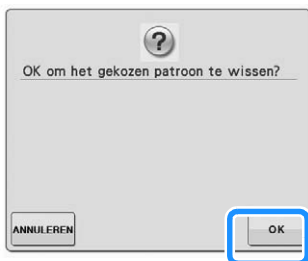

→ Het scherm "Opslaan" verschijnt. Nadat het patroon is opgeslagen, keert u automatisch terug naar het oorspronkelijke scherm.



Opmerking

- Zet de machine niet uit terwijl "Opslaan" wordt weergegeven. Dan gaat het patroon dat u op dat moment opslaat, verloren.

 **Memo**

- Als er voldoende geheugenruimte beschikbaar is nadat u het patroon hebt gewist, wordt het patroon dat u wilt opslaan daarna automatisch opgeslagen. Als er niet voldoende geheugenruimte beschikbaar is nadat u het patroon hebt gewist, herhaalt u bovenstaande stappen om nog een patroon uit het geheugen te wissen.
- Het duurt enkele seconden om een patroon op te slaan.
- Zie Pagina E-48 voor meer informatie over het ophalen van een opgeslagen steekpatroon.

Steekpatronen opslaan op USB-medium

Wanneer u borduurpatronen van de machine naar USB-media wilt zenden, sluit u het USB-medium aan op de USB-poort van de machine.

 **Memo**

- USB-media zijn verkrijgbaar in de handel, maar sommige USB-media zijn niet bruikbaar met deze machine. Meer bijzonderheden vindt u op onze website.
- Naar gelang het USB-medium dat u gebruikt, sluit u het USB-apparaat direct aan op de USB-poort van de machine of sluit u de USB-medialees/schrijfmodule aan op de USB-poort van de machine.
- U kunt het USB-medium op elk moment plaatsen of verwijderen, behalve wanneer u een patroon opslaat of verwijdert.

1 Druk op  wanneer het patroon dat u wilt opslaan zich in het borduurscherm bevindt.

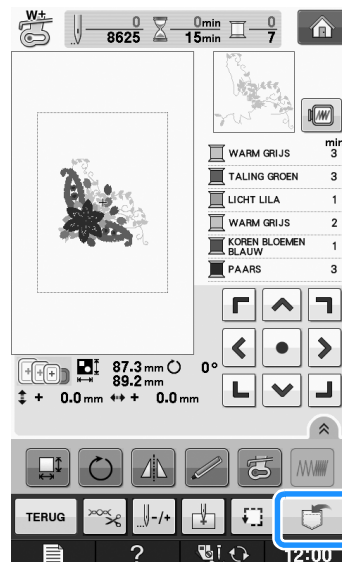

2 Plaats het USB-medium in de USB-poort van de machine.

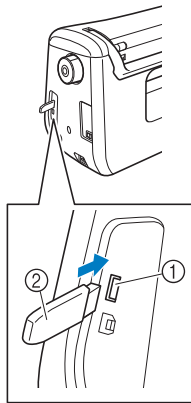

- ① USB-poort
- ② USB-medium

Opmerking

- De verwerkingssnelheid varieert mogelijk per hoeveelheid data.
- Plaats niets anders dan een USB-medium in de USB-mediumpoort. Anders beschadigt het USB-mediumstation mogelijk.

3 Druk op .

- * Druk op **SLUITEN** om terug te gaan naar het oorspronkelijke scherm zonder op te slaan.

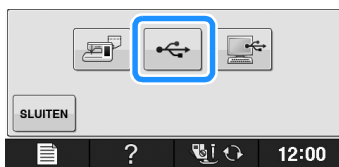

→ Op de display wordt “Opslaan” weergegeven. Nadat het patroon is opgeslagen, keert u automatisch terug naar het oorspronkelijke scherm.

Opmerking

- Plaats of verwijder geen USB-medium wanneer “Opslaan” wordt weergegeven. Dan gaat het patroon dat u op dat moment opslaat, geheel of gedeeltelijk verloren.

Borduurpatronen opslaan op de computer

Met de bijgeleverde USB-kabel kunt u de machine aansluiten op uw computer en kunt u tijdelijk borduurpatronen ophalen van en opslaan in de map “Verwisselbare schijf” op uw computer. In totaal kan 772 KB borduurpatronen worden opgeslagen op “Verwisselbare schijf”, maar de opgeslagen borduurpatronen worden verwijderd wanneer u de machine uitzet.

Opmerking

- Zet de machine niet uit terwijl “Opslaan” wordt weergegeven. Dan gaat het patroon dat u op dat moment opslaat, verloren.

1 Sluit de USB-kabel aan op de betreffende USB-poort op de computer en op de machine.

2 Zet uw computer aan en selecteer “Computer (Deze computer)”.

- * U kunt de USB-kabel aansluiten op de USB-aansluiting van de computer en de borduurmachine, of ze nu ingeschakeld zijn of niet.

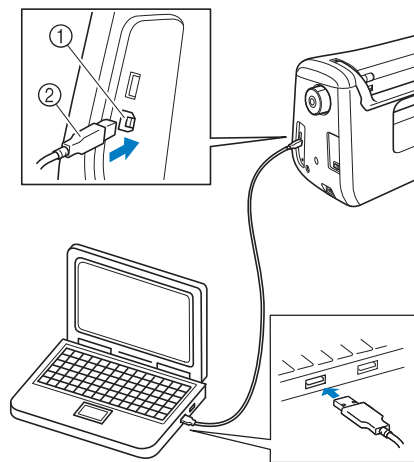

- ① USB-poort voor computer
- ② USB-kabelaansluiting
- Het pictogram Verwisselbare schijf” verschijnt in “Computer (Deze computer)” op de computer.

Opmerking

- De aansluitingen op de USB-kabel kunt u alleen in één richting in een aansluiting steken. Als de aansluiting niet goed past, gebruik dan geen kracht. Controleer de richting van de aansluiting.
- Bijzonderheden over de positie van de USB-poort op de computer (of USB-hub) vindt u in de Gebruiksaanwijzing bij de betreffende apparatuur.

- 3** Druk op  wanneer het patroon dat u wilt opslaan zich in het borduurscherm bevindt.

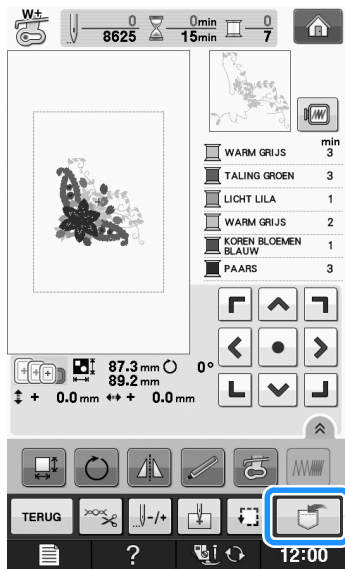

- 4** Druk op .

* Druk op **SLUITEN** om terug te gaan naar het oorspronkelijke scherm zonder op te slaan.

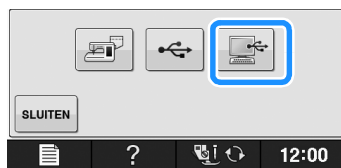

→ Het steekpatroon wordt tijdelijk opgeslagen op "Verwisselbare schijf" onder "Computer (Deze computer)".

- 5** Selecteer het .phc bestand van het patroon op de "Verwisselbare schijf" en kopieer het bestand naar de computer.

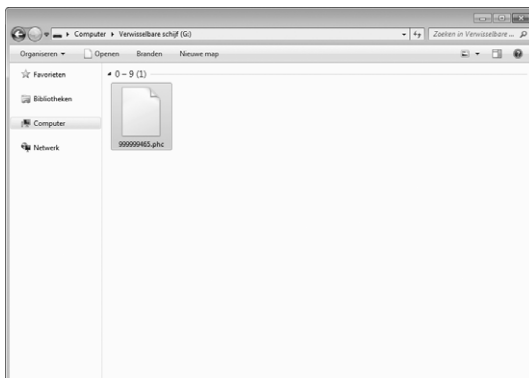

Patronen ophalen uit het geheugen van de machine

- 1** Druk op .



→ De opgeslagen patronen worden op het scherm getoond.

- 2** Druk op de toets van het borduurpatroon dat u wilt ophalen.

* Druk op **TERUG** om terug te gaan naar het oorspronkelijke scherm.

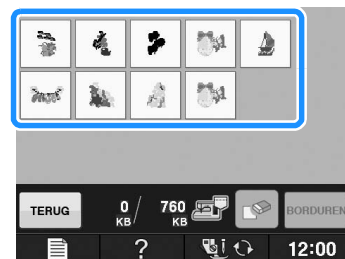

- 3** Druk op **BORDUREN**.

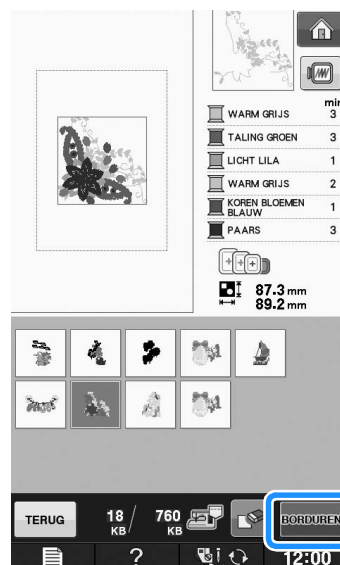

→ De display voor borduren verschijnt.

Ophalen van USB-media

U kunt een specifiek borduurpatroon ophalen, direct van het USB-medium of uit een map op het USB-medium. Als het patroon zich in een map bevindt, controleert u elke map om het borduurpatroon te zoeken.



Opmerking

- De verwerkingssnelheid varieert mogelijk per hoeveelheid data

- 1 Plaats het USB-medium in de USB-poort van de machine (zie pagina E-46).

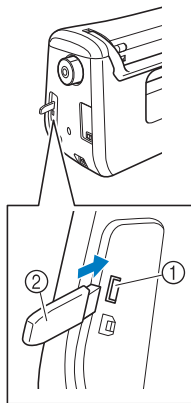



- 1 USB-poort
- 2 USB-medium

- 2 Druk op .



→ Borduurpatronen en een map in de bovenste map worden weergegeven.

- 3 Druk op  wanneer er een submap is om twee of meer borduurpatronen op USB-media te sorteren. Het steekpatroon in de submap wordt weergegeven.

- * Druk op  om terug te gaan naar het oorspronkelijke scherm zonder het steekpatroon op te halen.

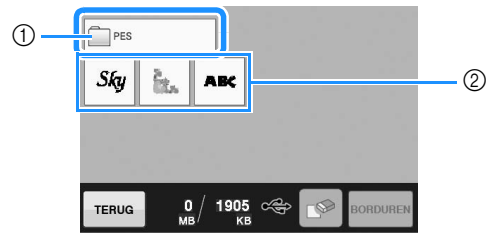

- 1 Mapnaam
 - 2 Op USB-medium opgeslagen borduurpatronen
 - 3 Pad
- * Het pad geeft de huidige map weer boven in de lijst. Borduurpatronen en een submap in een map worden weergegeven.
 - * Druk op  om terug te gaan naar de vorige map.
 - * Gebruik de computer om mappen te maken. Met de machine kunt u geen mappen maken.

- 4 Druk op de toets van het borduurpatroon dat u wilt ophalen.

- * Druk op  om terug te gaan naar het oorspronkelijke scherm.

- 5 Druk op .

- * Druk op  om het patroon te verwijderen. Het patroon wordt verwijderd van het USB-medium.

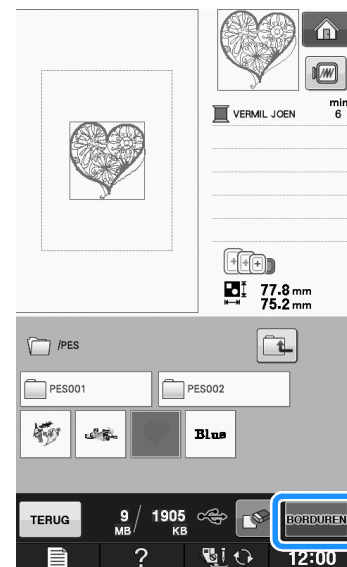

→ De display voor borduren verschijnt.

Ophalen van de computer

- 1 Sluit de USB-kabel aan op de betreffende USB-poort op de computer en op de machine (zie pagina E-47).
- 2 Op de computer opent u “Computer (Deze computer)” en vervolgens gaat u naar “Verwisselbare schijf”.

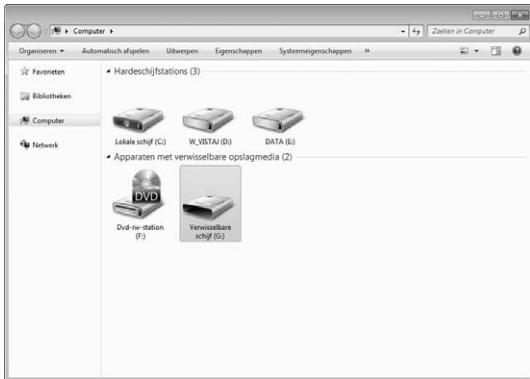

- 3 Verplaats/kopieer de patroongegevens naar “Verwisselbare schijf”.

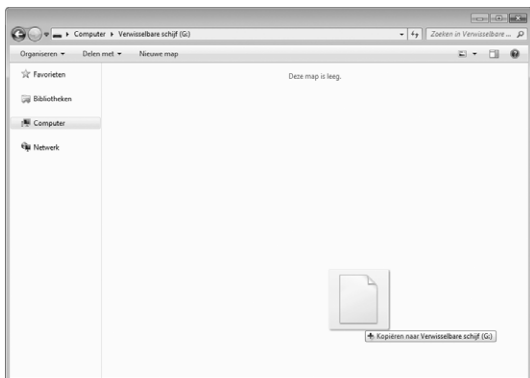

→ Patroongegevens op “Verwisselbare schijf” worden naar de machine geschreven.



Opmerking

- Maak de USB-kabel niet los terwijl de gegevens worden geschreven.
- Maak geen mappen op de “Verwisselbare schijf”. Mappen worden niet weergegeven en steekpatronen in mappen kunt u dus niet ophalen.

- 4 Druk op .



→ De patronen op de computer worden weergegeven in het patronenoverzicht.

- 5 Druk op de toets van het patroon dat u wilt ophalen.

* Druk op  om terug te gaan naar het oorspronkelijke scherm.

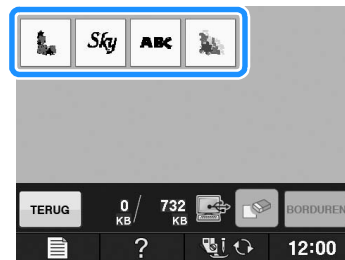

- 6 Druk op .



→ De display voor borduren verschijnt.

BORDUURAPPLICATIE

Applicatie maken met een kaderpatroon (1)

U kunt met kaderpatronen met dezelfde grootte en dezelfde vorm een applicatie maken. Borduur één patroon met een rechte steek en één patroon met een satijnsteek.

- 1 Kies een kaderpatroon met een rechte steek. Borduur het patroon op de applicatiestof en knip daar precies om heen.

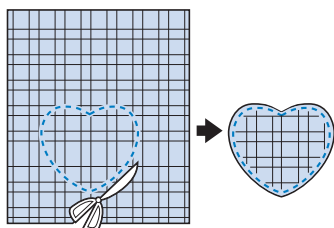
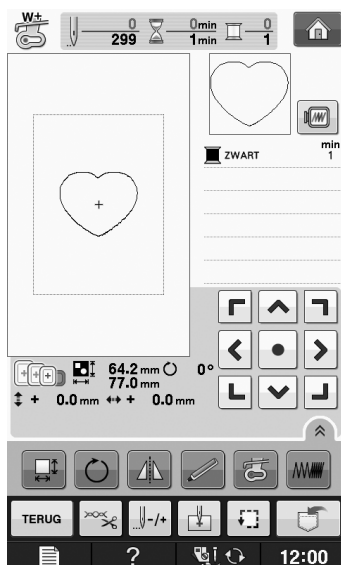

- 2 Borduur hetzelfde patroon van stap 1 op de basisstof.

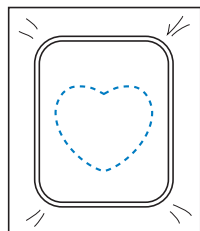

- 3 Breng een dun laagje textiellijm aan op de achterkant van de applicatie die u hebt gemaakt in stap 1. Bevestig de applicatie op de vorm in de basisstof.

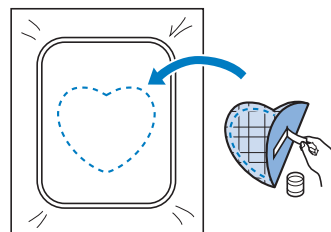

- 4 Kies het kaderpatroon (satijnsteek) van dezelfde vorm als de applicatie. Borduur over de applicatie en de basisstof van stap 3 om de applicatie te maken.

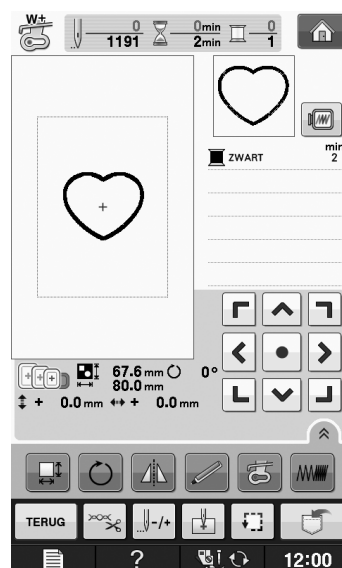

Opmerking

- Als u de grootte of de positie van de patronen wijzigt wanneer u ze selecteert, noteer dan de grootte en de positie daarvan.

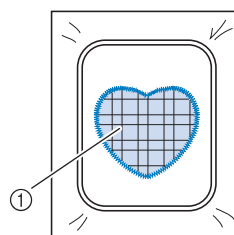

① Applicatiemateriaal

Applicatie maken met een kaderpatroon (2)

Dit is een tweede methode om applicaties te maken met borduurpatronen. Bij deze methode hoeft u de stof in het borduurraam niet te verwisselen. Borduur één patroon met een rechte steek en één patroon met een satijnsteek.

- 1 Kies een kaderpatroon (rechte steek) en borduur dit patroon op de basisstof.**

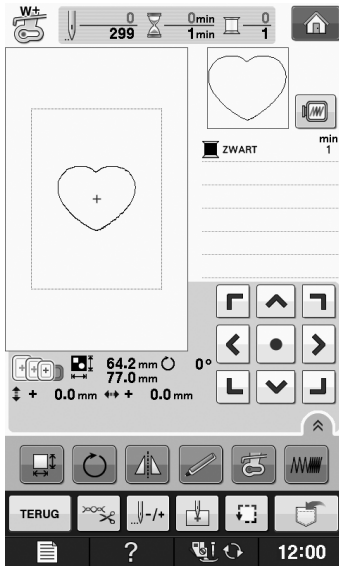

- 2 Plaats de applicatiestof op het patroon dat u hebt geborduurd in stap 1.**

* Controleer of de applicatiestof het stiksel volledig bedekt.

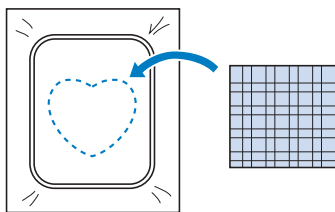

- 3 Borduur hetzelfde patroon op de applicatiestof.**

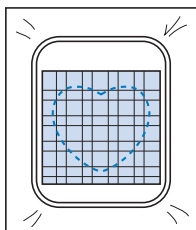

- 4 Verwijder het borduurraam uit de borduurtafel en knip het patroon rondom de naad uit.**

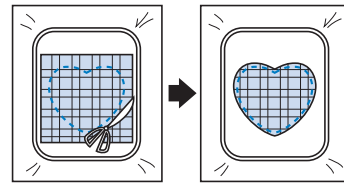

Opmerking

- Haal de stof niet uit het borduurraam om het uit te knippen. Trek of duw de stof niet. Anders kan de stof los in het borduurraam gaan zitten.

- 5 Kies het kaderpatroon (satijnsteek) van dezelfde vorm als de applicatie.**

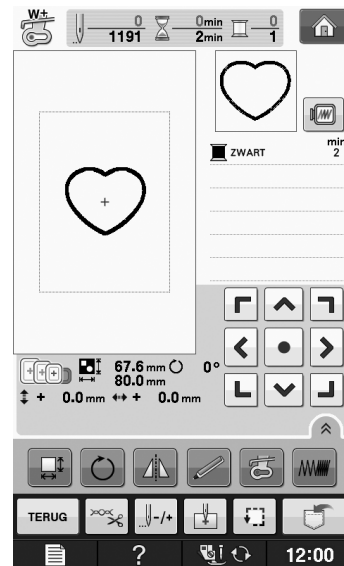

Opmerking

- Wijzig de grootte en de positie van het patroon niet.
- Als u de grootte of de positie van de patronen wijzigt wanneer u ze selecteert, noteer dan de grootte en de positie daarvan.

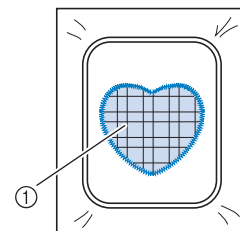

① Applicatiemateriaal

- 6** Bevestig het borduurraam weer op de borduurtafel en borduur het patroon met de satijnsteken om de applicatie te maken.

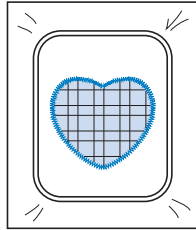

Gesplitste borduurpatronen naaien

U kunt gesplitste borduurpatronen naaien die zijn gecreëerd met PE-DESIGN Ver.7 of later of PE-DESIGN NEXT. Gesplitste borduurpatronen wil zeggen dat borduurpatronen die groter zijn dan het borduurraam in meerdere delen worden gesplitst. Nadat elk gedeelte is genaaid, vormen deze delen samen het gehele patroon.

Meer bijzonderheden over het maken van gesplitste borduurpatronen en uitvoerigere naai-instructies, vindt u in de gebruiksaanwijzing bij PE-DESIGN Ver.7 of later, of PE-DESIGN NEXT.

In de volgende procedure wordt beschreven hoe u onderstaand gesplitst borduurpatroon leest van een USB-medium en het borduurt.

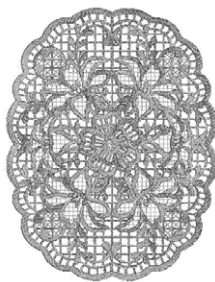

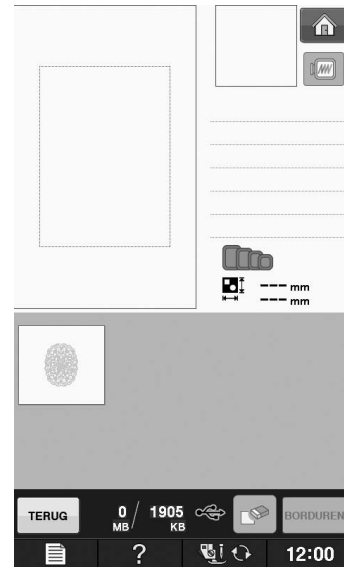

- 1** Sluit het medium met daarop het gesplitste borduurpatroon dat u hebt gemaakt, aan op de machine. Selecteer vervolgens het gesplitste borduurpatroon dat u wilt borduren.

- * Voor meer informatie over het ophalen van patronen, zie "Patronen selecteren van borduurkaarten" op pagina E-7, "Ophalen van USB-media" op pagina E-49, of "Ophalen van de computer" op pagina E-50.



- Een scherm verschijnt waarop u een gedeelte van het gesplitste borduurpatroon kunt selecteren.

- 2** Selecteer het gedeelte  dat u wilt borduren.

- * Selecteer de gedeelten in alfabetische volgorde.
- * U kunt maximaal 12 gedeelten weergeven op één pagina. Zijn er 13 of meer gedeelten in het patroon, druk dan op  of  om de vorige of volgende pagina weer te geven.

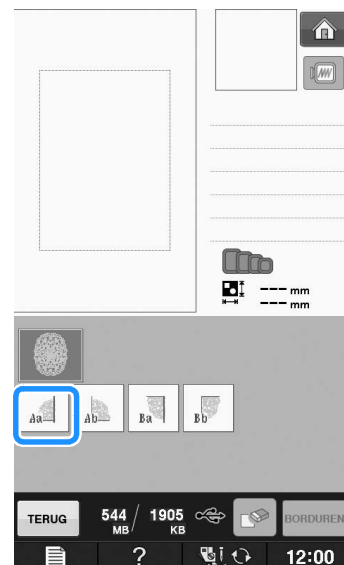

3 Druk op **BORDUREN**.

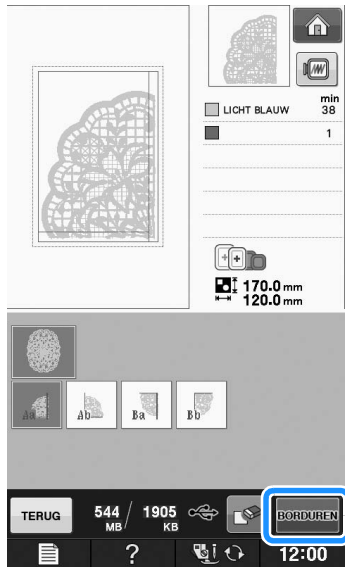

4 Bewerk het patroon zo nodig.

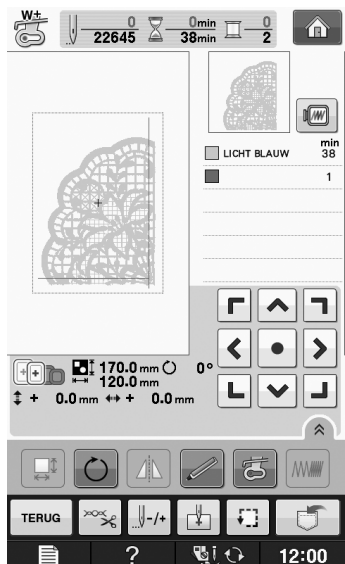

* Voor meer informatie, zie "BORDUURPATROON WIJZIGEN" op pagina E-36.

Memo

- Het patroon kan 90° graden naar links of rechts worden gedraaid wanneer u op  drukt.

5 Druk op de "Start/stoptoets" om het patroongedeelte te borduren.

6 Wanneer het borduren is afgelopen, verschijnt het volgende scherm. Druk op

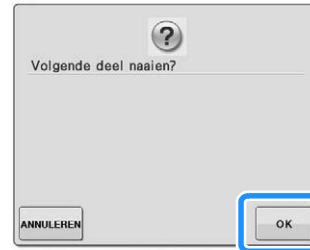

→ Een scherm verschijnt waarop u een gedeelte van het gesplitste borduurpatroon kunt selecteren.

7 Herhaal stap **2** t/m **6** om de overige gedeelten van het patroon te borduren.



Borduren

Hoofdstuk 2

Borduurcombinatie

UITLEG VAN FUNCTIES	57
PATRONEN KIEZEN OM TE BEWERKEN	58
Borduurpatronen kiezen/Brother	
"Exclusief"/Bloemletter/Kader/Werken met de spoel	59
Letterpatronen kiezen	59
PATRONEN BEWERKEN	61
■ Functies van de toetsen	62
Patroon verplaatsen	63
Patroon roteren	63
Grootte van patroon wijzigen	63
Patroon wissen	63
Patronen op het scherm weergeven op 200%	63
Lay-out van letterpatroon wijzigen	64
Spatiëring tussen letters wijzigen	64
Spatiëring tussen letters verkleinen	65
Gecombineerde patronen scheiden	65
Kleuren van letterpatronen wijzigen	66
Verbonden letters borduren	67
Garenkleur wijzigen	67
Eigen kleurkaart maken	68
■ Een kleur van de lijst toevoegen aan de eigen kleurkaart	69
■ Eigen kleurkaart opslaan op USB-medium	70
■ Eigen kleurkaartgegevens oproepen van USB-medium	70
Kleur kiezen uit de eigen kleurkaart	71
Herhaalpatronen ontwerpen	72
■ Herhaalpatronen naaien	72
■ Eén element van een herhaalpatroon herhalen	74
■ Kleurvolgorde bij herhaalpatronen	75
■ Draadmarkeringen toekennen	75
Het patroon herhaaldelijk naaien	76
Patroon kopiëren	78
Na het bewerken	79
PATRONEN COMBINEREN	80
Gecombineerde patronen bewerken	80
■ Gecombineerde borduurpatronen selecteren	82
Gecombineerde patronen naaien	83
DIVERSE BORDUURFUNCTIES	84
Ononderbroken borduren (monochroom - met één kleur)	84
Rijgsteken voor borduren	84
GEBRUIK VAN DE GEHEUGENFUNCTIE	85

UITLEG VAN FUNCTIES

Met de “Borduurcombinatie”-functies kunt u borduurpatronen en letterpatronen combineren, de grootte van patronen wijzigen, patronen draaien en vele andere functies voor het aanpassen van patronen uitvoeren. Deze machine kan de volgende 9 functies uitvoeren.

■ Patronen combineren

U kunt eenvoudig combinaties maken van borduurpatronen, kaderpatronen, letterpatronen, patronen uit het geheugen van de machine, patronen van borduurkaarten en vele andere patronen.

■ Patronen verplaatsen

Binnen een borduurgebied van maximaal 30 cm × 18 cm (ca. 12 inch × 7 inch) kunt u de positie van patronen wijzigen en de positie op de display controleren.

■ Patronen draaien

U kunt patronen telkens 1 graad, 10 graden of 90 graden draaien.

■ Patronen vergroten of verkleinen

U kunt patronen groter of kleiner maken.

- Bij sommige patronen is deze functie niet beschikbaar.

■ Patronen in spiegelbeeld maken

U kunt een horizontaal spiegelbeeld van een patroon maken.

- Bij sommige patronen is deze functie niet beschikbaar.

■ Spatiëring tussen letters wijzigen

U kunt de spatiëring tussen letters in combinatiepatronen vergroten of verkleinen.

■ Uiterlijk/lay-out van letters wijzigen

U kunt de lay-out van de letters wijzigen in een bocht, diagonaal enz. Er zijn in totaal zes mogelijkheden.

■ Garenkleuren van patronen wijzigen

U kunt de kleuren van een patroon wijzigen in uw lievelingskleuren.

■ Herhaalpatroon maken

U kunt kopieën van een patroon toevoegen om een patroon te maken dat zich horizontaal of verticaal herhaalt.



PATRONEN KIEZEN OM TE BEWERKEN

Bereid de machine voor op borduren volgens de aanwijzingen op “VOORDAT U GAAT BORDUREN” in “Basishandelingen” en druk op  en vervolgens op  om het onderstaande scherm weer te geven.

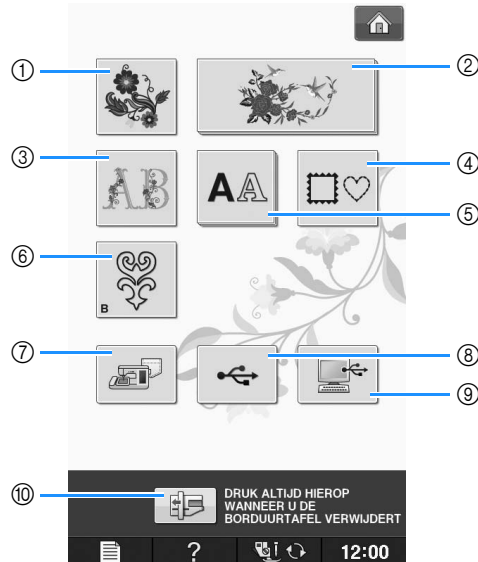

- ① Borduurpatronen
- ② Brother “Exclusief”
- ③ Bloemletterpatronen
- ④ Kaderpatronen
- ⑤ Letterpatronen
- ⑥ Patronen voor werken met de spoel (zie “Bijlage”)
- ⑦ In het geheugen opgeslagen patronen (zie pagina E-48)
- ⑧ Op USB-medium opgeslagen patronen (zie pagina E-49)
- ⑨ Op de computer opgeslagen patronen (zie pagina E-50)
- ⑩ Druk op deze toets om de borduurtafel in de opbergstand te plaatsen.

Memo

- Zie bijgeleverde “Beknopte bedieningsgids” voor meer informatie over het stekenoverzicht van elke categorie.

Borduurpatronen kiezen/Brother “Exclusief”/Bloemletter/Kader/ Werken met de spoel

- 1 **Selecteer de patrooncategorie.**
 - * Zie “Werken met de spoel” in “Bijlage” voor meer informatie over patronen voor werken met de spoel.
- 2 **Druk op de toets van het patroon dat u wilt bewerken.**
 - * Zie Pagina E-4 en E-7 meer informatie over het kiezen van patronen.
 - Het door u gekozen patroon staat in het bovenste gedeelte van het scherm.
- 3 **Druk op .**

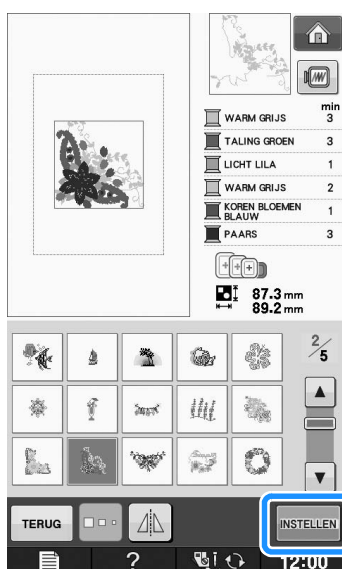

→ Het patroon dat u hebt gekozen om aan te passen is rood omrand op het “Borduurcombinatie”-scherm.

- 4 **Ga door met “PATRONEN BEWERKEN” op pagina E-61 om het patroon te bewerken.**

Letterpatronen kiezen

Wanneer u een letterpatroon kiest in het “Borduurcombinatie”-scherm, kunt u de lay-out van het patroon tegelijkertijd aanpassen.

- 1 **Druk op .**



- 2 **Selecteer het lettertype en geef vervolgens de letters op. (Voorbeeld: A B C)**

* Zie Pagina E-5 voor meer informatie over het kiezen van letters.

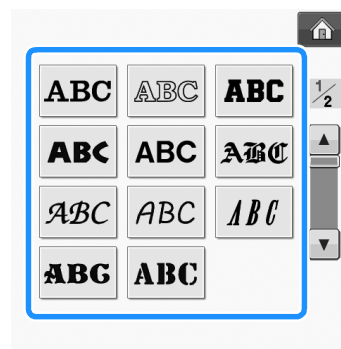



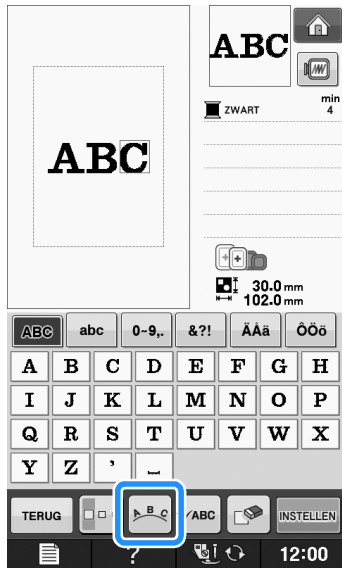

3 Druk op  om de lay-out van het patroon te wijzigen.

- * Als de tekens van het patroon te klein zijn, drukt u op  om alle opgegeven letters weer te geven.







4 Selecteer de lay-out. (Voorbeeld: )

Nadat u een boog hebt gekozen, wijzigt u met  en  de ronding van de boog.

- * Druk op  om een plattere boog te krijgen.
- * Druk op  om een rondere boog te krijgen.

 **Memo**

- Als u ,  en  selecteert, stap dan over op  en . U kunt de ronding van de boog versterken of afzwakken.



5 Druk op  om terug te gaan naar het oorspronkelijke scherm.

6 Nadat u uw keuzes hebt gemaakt, drukt u op .

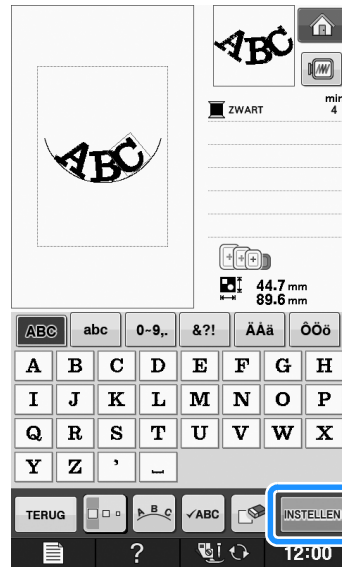

→ Het scherm "Borduurcombinatie" verschijnt.

7 Ga door met "PATRONEN BEWERKEN" op pagina E-61 om het patroon te bewerken.

PATRONEN BEWERKEN

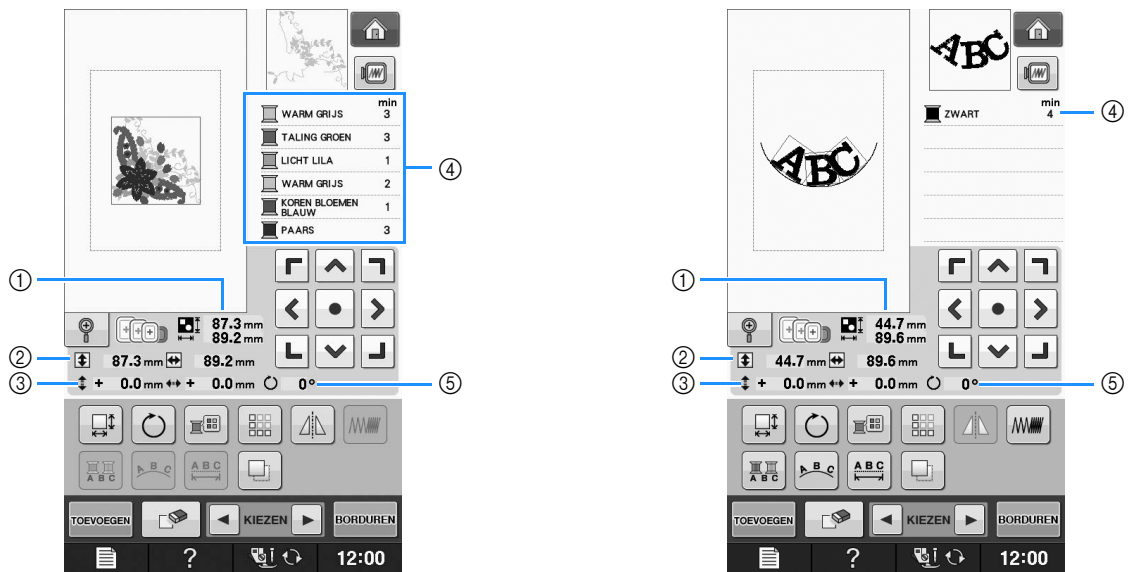

- ① Geeft de grootte van het gehele combinatiepatroon aan.
- ② Geeft de grootte aan van het patroon dat op dat moment is geselecteerd.
- ③ Geeft de afstand vanaf het midden van het kader aan.
- ④ Toont de kleurvolgorde en tijden van elke stap van het momenteel geselecteerde patroon.
- ⑤ Geeft aan hoeveel graden het patroon is gedraaid.

Memo

- Als een toets lichtgrijs is, kunt u die functie niet gebruiken bij het geselecteerde patroon.

■ Functies van de toetsen

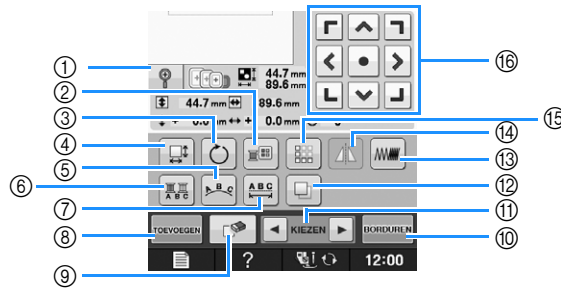

Nr.	Display	Toetsnaam	Uitleg	Pagina
①		Vergrotoets	Druk op deze toets om het patroon op het scherm weer te geven op 200%.	E-63
②		Garenkleurentoets	Met deze toets wijzigt u de kleuren van het weergegeven patroon.	E-67
③		Rotatietoets	Met de rotatietoets draait u het patroon op het scherm. U kunt patronen telkens 1 graad, 10 graden of 90 graden draaien.	E-38
④		Groottetoets	Met de groottetoets wijzigt u de grootte van het patroon. U kunt patronen vergroten of verkleinen.	E-37
⑤		Rangschikketoets	Met deze toets wijzigt u de configuratie van een letterpatroon.	E-64
⑥		Meerkleurentoets	Met deze toets kunt u de kleur van afzonderlijke letters in een patroon wijzigen.	E-66
⑦		Spatiëringtoets	Met deze toets wijzigt u de spatiëring van letters.	E-64
⑧		Toevoegetoets	Druk op deze toets om nog een patroon toe te voegen aan de combinatie.	E-79
⑨		Wissentoets	Met deze toets kunt u het geselecteerde patroon (het rood omrande patroon) wissen.	E-63
⑩		“Borduren”-toets	Druk op deze toets om het “Borduren”-scherm te openen.	E-79
⑪		Patroonkeuzetoets	Als u een combinatiepatroon hebt gekozen, kunt u met deze toetsen een gedeelte van het patroon kiezen dat u wilt wijzigen.	E-64
⑫		Kopietoets	Druk op deze toets om een patroon te kopiëren.	E-78
⑬		Steekdichtheidstoets	Met deze toets wijzigt u de steekdichtheid van letter- of kaderpatronen.	E-40
⑭		Horizontale spiegeltoets	Met de horizontale spiegeltoets spiegelt u het geselecteerde patroon horizontaal.	E-39
⑮		Randtoets	Druk op deze toets om een herhaalpatroon te maken en bewerken.	E-72
⑯		Pijltjestoetsen (● Centreertoets)	Druk op deze toetsen om het patroon te verplaatsen in de richting van de pijl op de toets. (Druk op ● om het patroon terug te zetten op zijn oorspronkelijke plaats.)	E-36

Patroon verplaatsen

Voor meer bijzonderheden over het verplaatsen van het patroon, zie "Patroon verplaatsen" op pagina E-36.

Patroon roteren

Voor meer bijzonderheden over het draaien van het patroon, zie "Patroon roteren" op pagina E-38.

Grootte van patroon wijzigen

Voor meer bijzonderheden over het vergroten/verkleinen van het patroon, zie "Grootte van patroon wijzigen" op pagina E-37.

Patroon wissen

Druk op  om het patroon van het scherm te wissen.

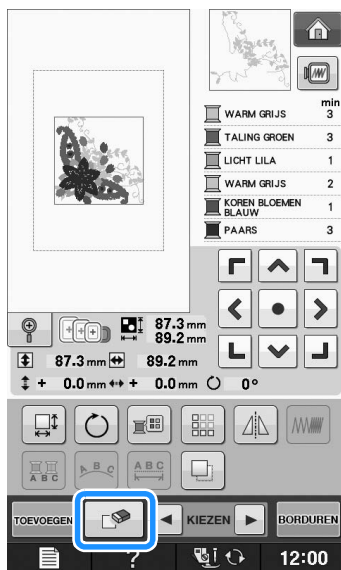

Patronen op het scherm weergeven op 200%

1 Druk op .

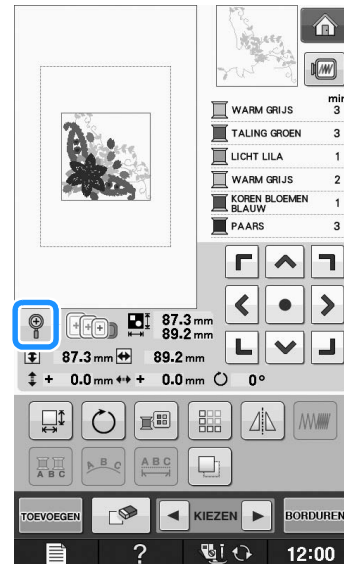

→ Het patroon wordt 200% vergroot.

2 Controleer het weergegeven patroon.

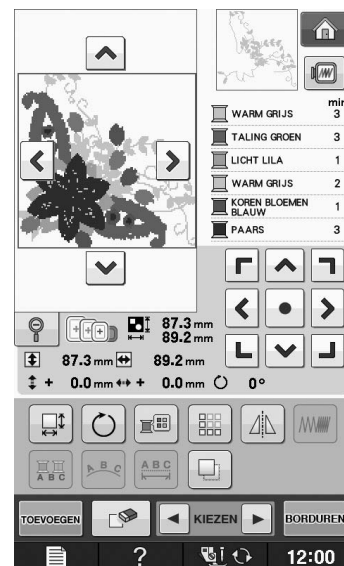

→ Ga met  in elke richting door het scherm.

3 Als u het patroon weer op normale grootte (100%) wilt weergeven, druk dan op .

Lay-out van letterpatroon wijzigen

1 Druk op .

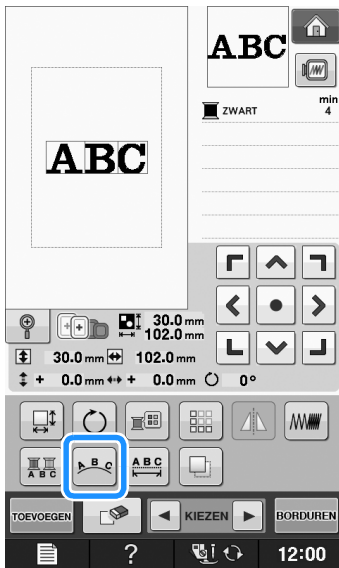

2 Druk op de toets van de lay-out die u wilt borduren.

* Zie Pagina E-60 voor meer informatie over het kiezen van letters.

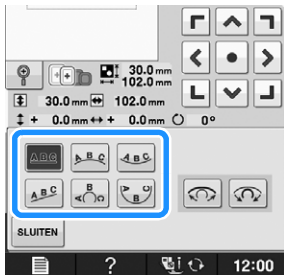

→ Op de display staat de geselecteerde lay-out.



3 Druk op .

Spatiëring tussen letters wijzigen

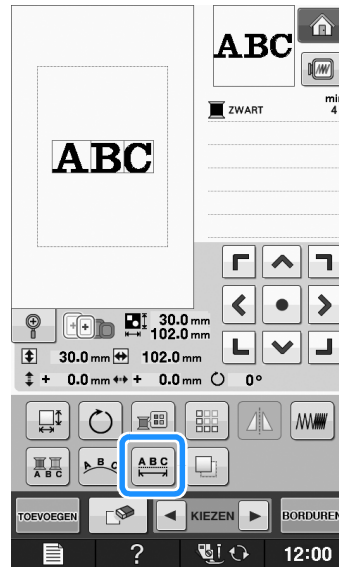
1 Druk op .



2 Met  verandert u de spatiëring.

- * Druk op  om de ruimte tussen de letters te vergroten.
- * Druk op  om de ruimte tussen de letters te verkleinen.
- * Druk op  om het patroon terug te zetten op de oorspronkelijke lay-out.

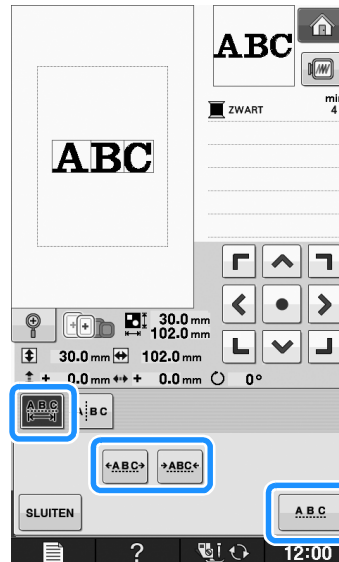

A B C ↔ ABC



3 Druk op  om terug te gaan naar het oorspronkelijke scherm.

Spatiëring tussen letters verkleinen

U kunt de spatiëring tussen letters verkleinen tot 50% van de smalste letter in de groep.



Opmerking

- Het is niet aan te raden gegevens te bewerken en te kopiëren naar andere of oudere machines. Andere machines hebben misschien niet dezelfde functies en dan kunnen zich problemen voordoen.
- U kunt de spatiëring tussen letters alleen verkleinen wanneer de letters normaal op een rechte lijn staan.

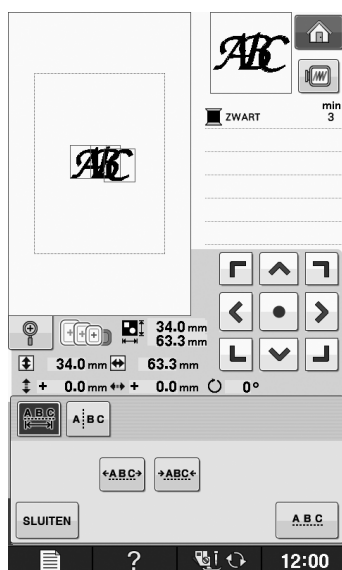
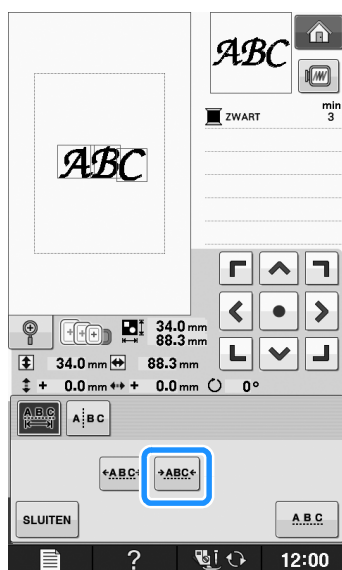

Gecombineerde patronen scheiden

U kunt gecombineerde patronen scheiden om de letterspatiëring aan te passen of de patronen afzonderlijk te bewerken nadat u alle letters hebt invoerd.

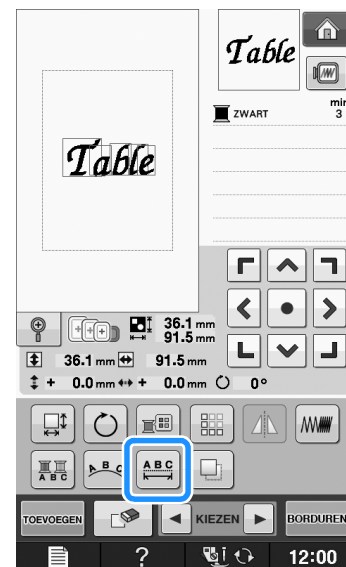

1 Druk op .

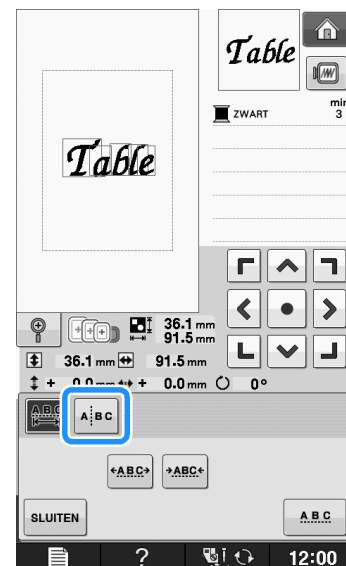

2 Druk op .



→ De toets ziet er zo uit: .

- 3 Selecteer met   waar u het patroon wilt scheiden en druk vervolgens op  om het te scheiden. In dit voorbeeld wordt het patroon gescheiden tussen "T" en "a".

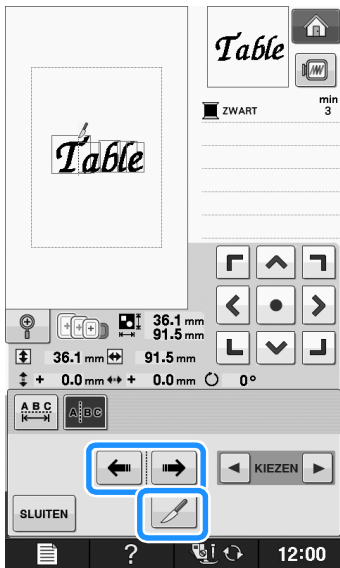

Opmerking

- Een gescheiden letterpatroon kunt u niet opnieuw combineren.

- 4 Selecteer met   een patroon en pas vervolgens de letterspatiëring aan met

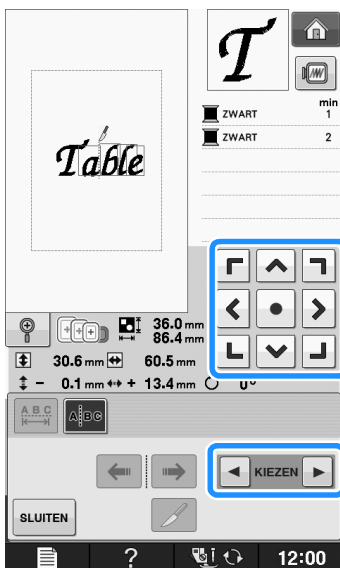

- 5 Druk op  .

Kleuren van letterpatronen wijzigen

- 1 Druk op  zodat u aan elke letter een draadkleur kunt toekennen.

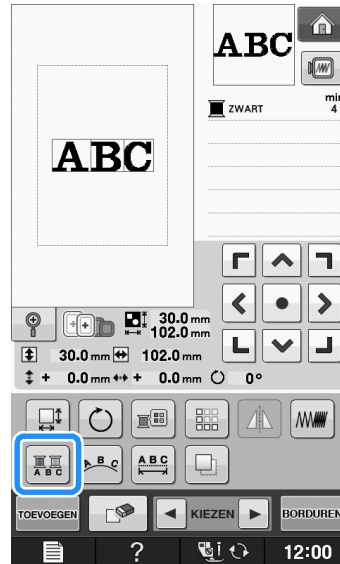

- 2 Verwissel de draad om elke letter in een andere kleur te naaien.

* Druk op  om de kleuren in de naaivolgorde te wijzigen.

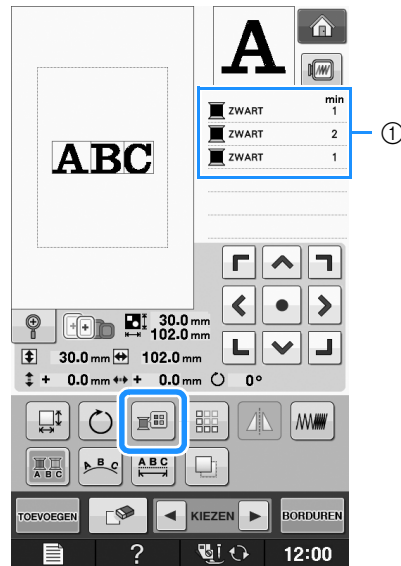

① Kleur voor elke letter

Verbonden letters borduren

U kunt verbonden letters (zie hieronder) in één rij weergeven wanneer het patroon buiten het borduurraam valt.

Voor meer informatie over het borduren van letterpatronen, zie “Verbonden letters borduren” op pagina E-41.

Voorbeeld: “DEF” verbinden met de letters “ABC”

A B C D E F

Garenkleur wijzigen

U kunt de garenkleur wijzigen door de te wijzigen kleur boven in de naaivolgorde te plaatsen en een nieuwe kleur te selecteren uit de garenkleuren op de machine.

1 Druk in het patroonbewerkscherm op .

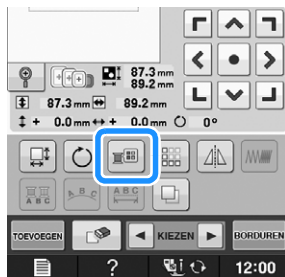

→ Het garenkleurenpalet verschijnt op het scherm.

2 Druk op  of op  om de te wijzigen kleur boven in de naaivolgorde te zetten.

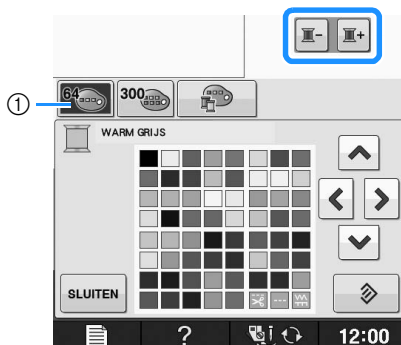

① 64 Borduurgarentabel

3 Druk op , , ,  om een nieuwe kleur te kiezen uit het kleurenpalet.

- * Druk op  als u de oorspronkelijke kleur terug wilt. Hebt u meerdere kleuren gewijzigd, dan herstelt u met dit commando de oorspronkelijke kleur van alle kleuren om de garenkleur in de afbeelding te wijzigen.
- * Door de kleurkeuze aan te raken met de schermaanraakpen kunt u kleuren selecteren in het kleurenpalet.

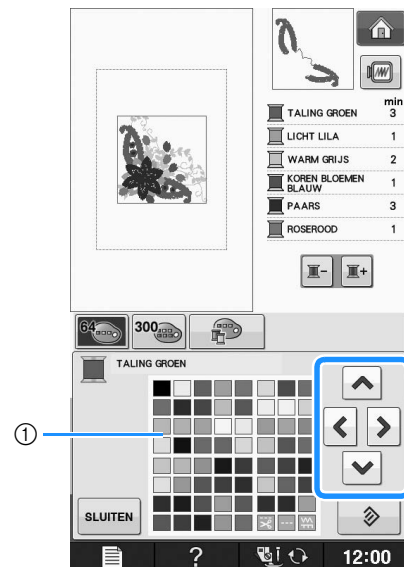

① Kleurenpalet

→ De geselecteerde kleur verschijnt boven in de naaivolgorde.

4 Druk op .

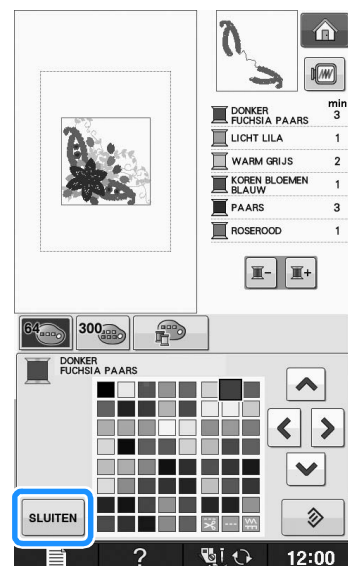

→ Op de display staan de gewijzigde kleuren.



Memo

- Voor informatie over het selecteren van een kleur uit uw eigen kleurkaart, zie “Kleur kiezen uit de eigen kleurkaart” op pagina E-71.

Eigen kleurkaart maken

U kunt uw eigen kleurkaart maken met de garencleuren die u het meest gebruikt. U kunt speciale garencleuren selecteren in de uitgebreide lijst van de garencleuren van negen verschillende garenmerken. U kunt elke kleur selecteren en verplaatsen naar uw eigen kleurkaart.



Opmerking

- Sommige machines hebben reeds 300 extra Robison-Anton garencleuren in de eigen kleurkaart. U kunt 300 Robison-Anton-garencleurgegevens downloaden van onze website "<http://support.brother.com/>".

- Druk in het patroonbewerkscherm op  en druk vervolgens op .

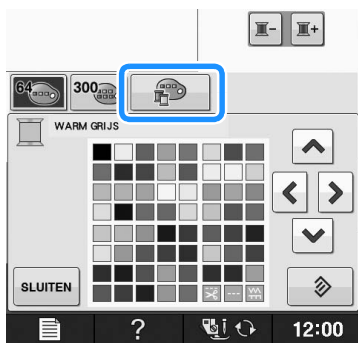

- Met     selecteert u of u een kleur wilt toevoegen aan eigen kleurkaart.
 - Door het scherm aan te raken met de schermaanraakpen kunt u kleuren selecteren in de eigen kleurkaart.
 - U kunt door honderd kleuren tegelijk naar boven of beneden gaan met  en  op de eigen kleurkaart.

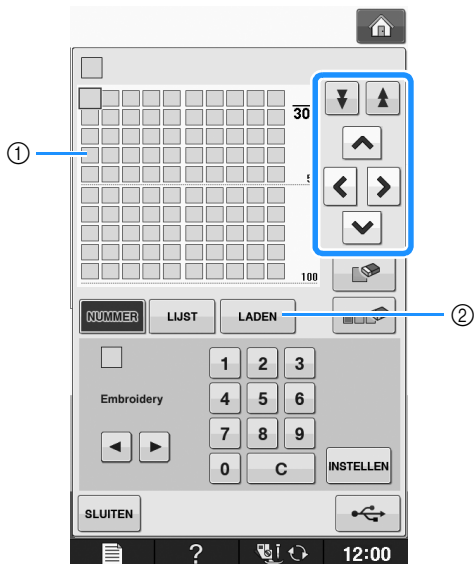



① Eigen kleurkaart

- Druk op  om de eigen kleurkaart op te roepen (zie Pagina E-70)

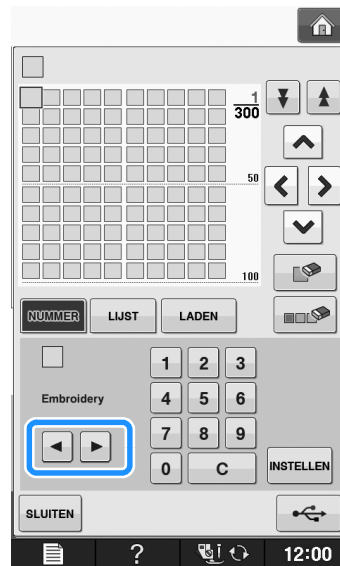
- Met   selecteert u één van de garenmerken op de machine.



- Met           geeft u een viercijferige kleurcode op.

- Als u een fout maakt, drukt u op  om het ingevoerde nummer te wissen. Vervolgens voert u het juiste nummer in.

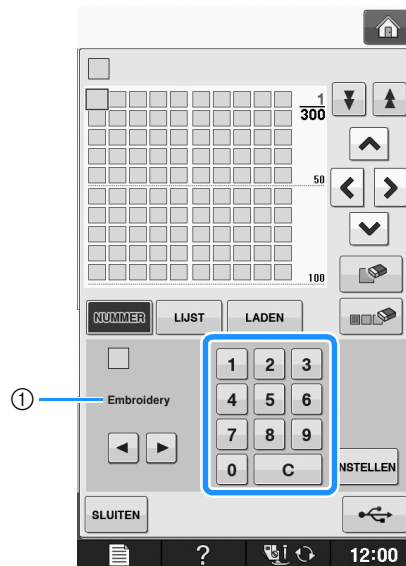

① Garenmerk

5 Druk op **INSTELLEN** .

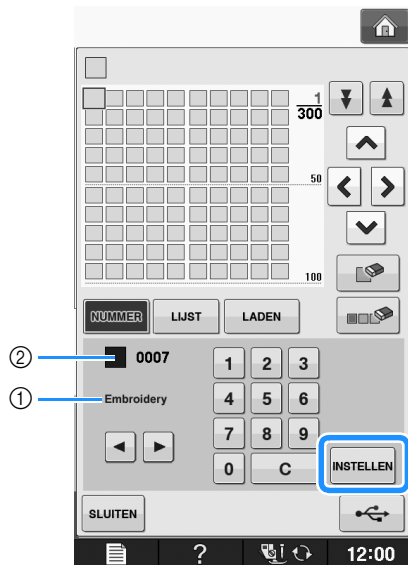



- ① Garenmerk
- ② Garenkleurnummer dat u hebt opgegeven
→ De geselecteerde garenkleur is ingesteld in de eigen kleurkaart.



Opmerking

- Als u niet op **INSTELLEN** drukt, zal het garenkleurnummer niet veranderen.

6 Herhaal de vorige stappen totdat u alle gewenste garenkleuren hebt opgegeven.

- * Als u een opgegeven kleur wilt verwijderen uit het palet, selecteert u de kleur die u wilt verwijderen en vervolgens drukt u op .
- * Druk op  om alle opgegeven kleuren te wissen uit het palet.





Opmerking

- U kunt de gecreëerde eigen kleurkaart opslaan. Zie "Eigen kleurkaart opslaan op USB-medium" op pagina E-70 voor meer gedetailleerde instructies.

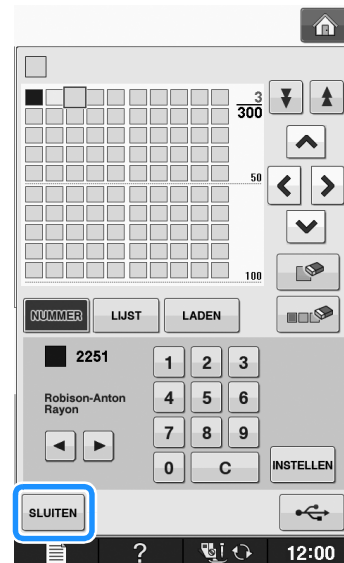
7 Druk op **SLUITEN** om terug te gaan naar het oorspronkelijke scherm.



■ Een kleur van de lijst toevoegen aan de eigen kleurkaart

- 1 Herhaal de vorige stappen ① t/m ③ op Pagina E-68.
- 2 Druk op **LIJST** om de garenlijst weer te geven.
- 3 Selecteer een garenkleur met  en .

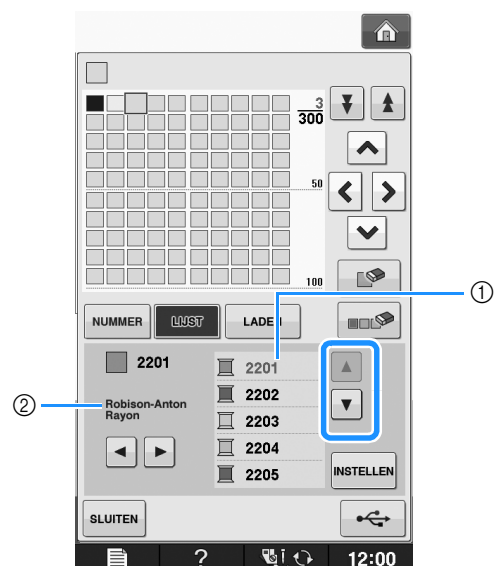

- ① Garenlijst
- ② Garenmerk

4 Druk op **INSTELLEN** .

5 Herhaal de vorige stappen totdat u alle gewenste garencleuren hebt opgegeven.

- * Als u een opgegeven kleur wilt verwijderen uit het palet, selecteert u de kleur die u wilt verwijderen en vervolgens drukt u op  .
- * Druk op  om alle opgegeven kleuren te wissen uit het palet.

6 Druk op  om terug te gaan naar het oorspronkelijke scherm.

■ Eigen kleurkaart opslaan op USB-medium

U kunt een eigen kleurkaart als bestand opslaan op een USB-medium.

Opmerking

- U kunt een eigen kleurkaart alleen opslaan op USB-medium. U kunt deze gegevens niet opslaan in het geheugen van de machine of op de computer.
- Een eigen kleurkaart wordt opgeslagen als “.pcp” gegevensbestand.

1 Druk op  en druk vervolgens op  .



2 Stel op de eigen kleurkaart de gewenste kleuren in volgens de procedure in “Eigen kleurkaart maken” op pagina E-68.

3 Plaats het USB-medium in de USB-poort van de machine.

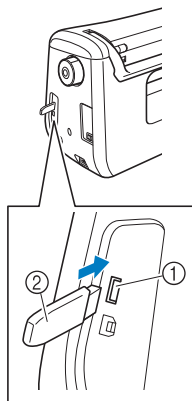

- ① USB-poort
- ② USB-medium

Opmerking

- Op deze machine kunt u niet twee USB-media tegelijk gebruiken. Wanneer u twee USB-media in de machine steekt, wordt alleen het USB-medium dat u het eerst hebt geplaatst, gedetecteerd.

4 Druk op  .

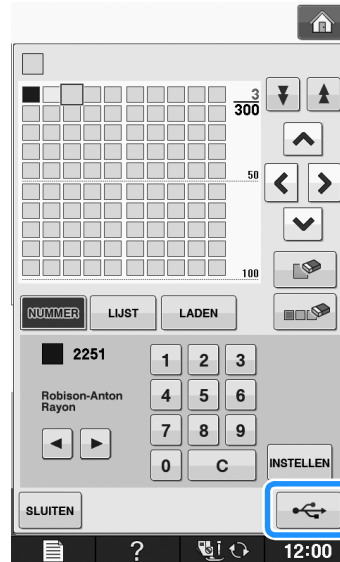

→ Op de display wordt “Opslaan” weergegeven. Nadat de gegevens zijn opgeslagen, keert u automatisch terug naar het oorspronkelijke scherm.

Opmerking

- Plaats of verwijder geen USB-medium wanneer “Opslaan” wordt weergegeven. Dan gaan de gegevens die u op dat moment opslaat, geheel of gedeeltelijk verloren.

■ Eigen kleurkaartgegevens oproepen van USB-medium

U kunt een eigen kleurkaart als bestand oproepen van een USB-medium.

Opmerking

- Een USB-medium kan slechts één “.pcp” gegevensbestand bevatten. U kunt slechts één eigen gegevenskaart tegelijk oproepen.

- 1 Plaats het USB-medium met de eigen kleurkaart in de USB-poort.

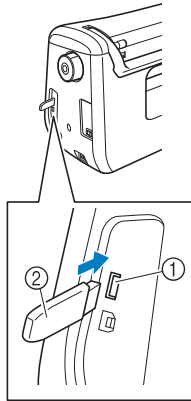

- ① USB-poort
② USB-medium

- 2 Druk op en druk vervolgens op .

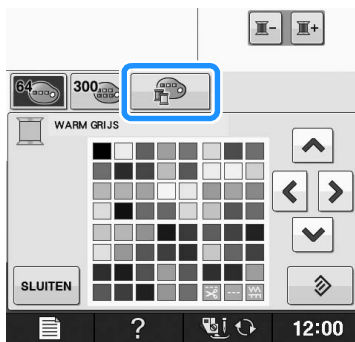

- 3 Druk op .

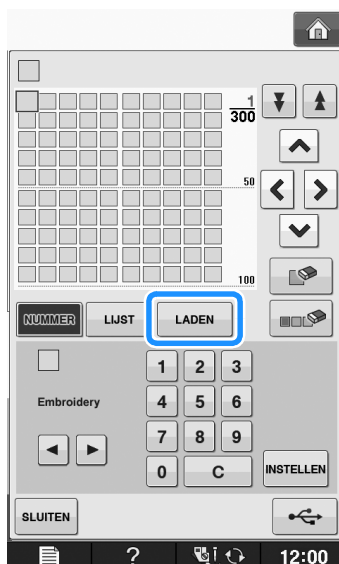

→ Op de display wordt "Opslaan" weergegeven. Nadat de gegevens zijn geladen naar de machine, keert u automatisch terug naar het oorspronkelijke scherm.



Opmerking

- Plaats of verwijder geen USB-medium wanneer "Opslaan" wordt weergegeven. Dan gaan de gegevens die u op dat moment opslaat, geheel of gedeeltelijk verloren.

- 4 De eigen kleurkaart die u hebt opgeroepen, verschijnt op het scherm.

Kleur kiezen uit de eigen kleurkaart

U kunt een kleur selecteren uit de maximaal 300 garencleuren die u hebt ingesteld in de eigen kleurkaart.

- 1 Druk op .

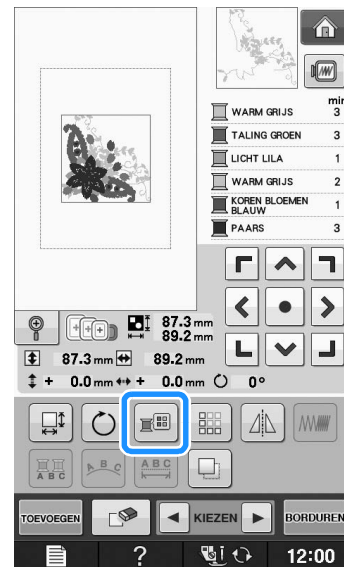

→ Het garencleurenpalet verschijnt op het scherm.

- 2 Druk op of op om de te wijzigen kleur boven in de naaivolgorde te zetten.

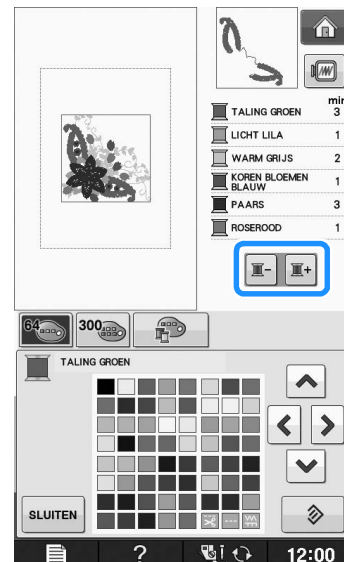

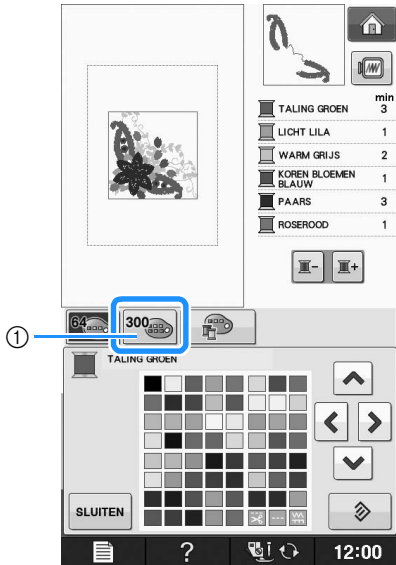

3 Druk op  .



① Garenkleurkaartwijzigingstoets
→ De eigen kleurkaart verschijnt.

4 Druk op     om een nieuwe kleur te kiezen uit de eigen kleurkaart.

- * Met  en  gaat u naar boven en beneden door de eigen kleurkaart.
- * Druk op  om terug te gaan naar de oorspronkelijke kleur.
- * Door het scherm aan te raken met de schermaanraakpen kunt u kleuren selecteren in de eigen kleurkaart.

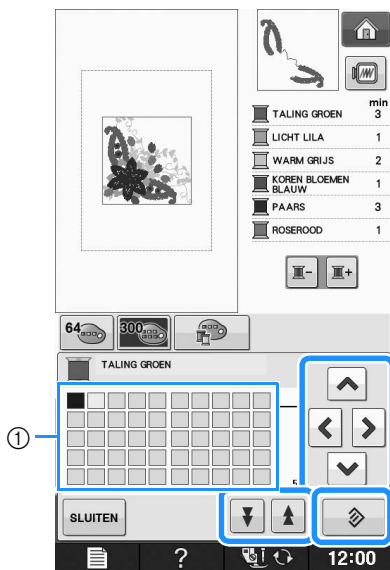

① Eigen kleurkaart
→ Op de display staan de gewijzigde kleuren.

5 Druk op  .

Herhaalpatronen ontwerpen

■ Herhaalpatronen naaien

Met de randfunctie kunt u steken maken met herhaalpatronen. Ook kunt u de ruimte tussen de patronen aanpassen binnen een herhaalpatroon.

1 Kies het patroon en druk op  .

2 Druk op  .

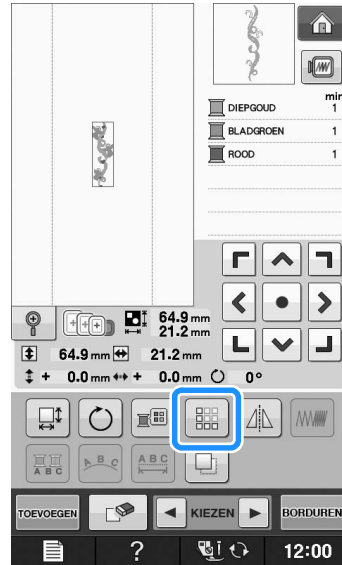

3 Selecteer de richting waarin het patroon zich herhaalt.

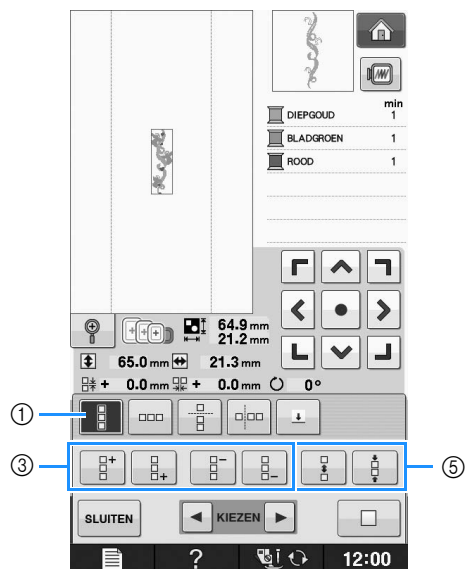

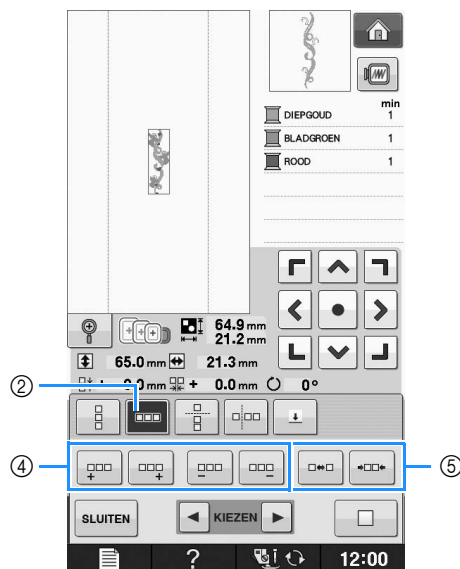



- ① Verticaal
- ② Horizontaal
- ③ “Verticaal herhalen en wissen”-toetsen
- ④ Horizontaal herhalen en wissen”-toetsen
- ⑤ Spatiëringtoetsen



→ De patroonrichtingindicator verandert naar gelang de richting die u selecteert.

4 Met herhaalt u het patroon boven en met herhaalt u het patroon onder.

- * Druk op  om het patroon boven te wissen.
- * Druk op  om het patroon onder te wissen.



5 Pas de spatiëring van het herhaalpatroon aan.

- * Druk op  om de spatiëring te vergroten.
- * Druk op  om de spatiëring te verkleinen.

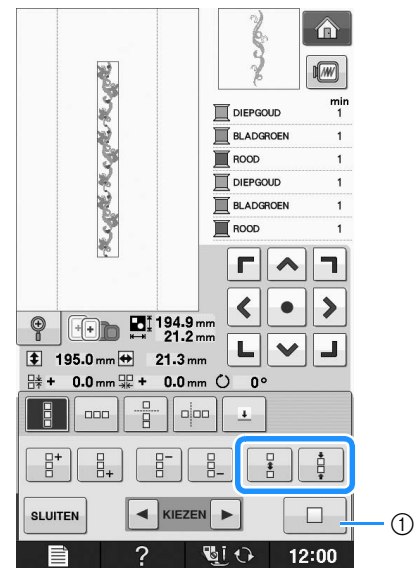

- ① Druk op  om een herhaalpatroon weer te veranderen in één enkel patroon.

Memo

- U kunt alleen de spatiëring van rood omrande patronen aanpassen.

6 Maak de herhaalpatronen af door stap 3 t/m 5 uit te voeren.

7 Druk op om het herhalen te stoppen.

Memo

- Wanneer er twee of meer patronen zijn, worden alle patronen in het rode kader gegroepeerd tot één patroon.

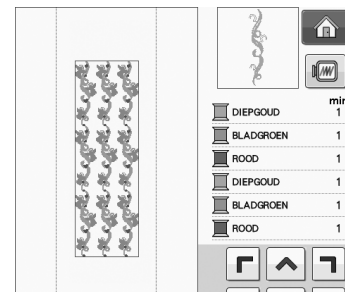



- Wanneer u de richting waarin het patroon wordt herhaald, verandert, worden alle rood omrande patronen gegroepeerd als één te herhalen eenheid. Druk op  om een herhaalpatroon weer te veranderen in één enkel patroon. In het volgende gedeelte leest u hoe u één element van een herhaalpatroon kunt herhalen.

■ Eén element van een herhaalpatroon herhalen

Met de knipfunctie kunt u één element van een herhaalpatroon selecteren en alleen dit element herhalen. Met deze functie kunt u complexe herhaalpatronen ontwerpen.

1 Selecteer de richting waarin het patroon wordt geknipt.

- * Druk op  om horizontaal te knippen.
- * Druk op  om verticaal te knippen.

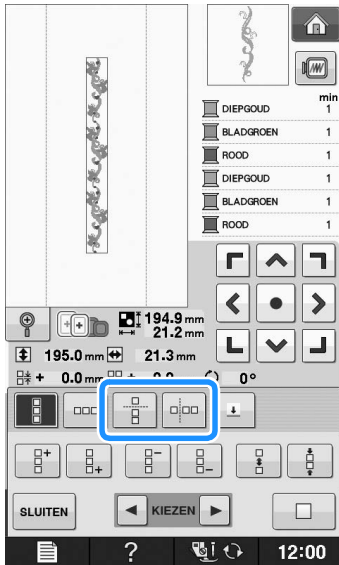

→ De patroonrichtingindicator verandert naar gelang de richting die u selecteert.

2 Met en kiest u de kniplijn.

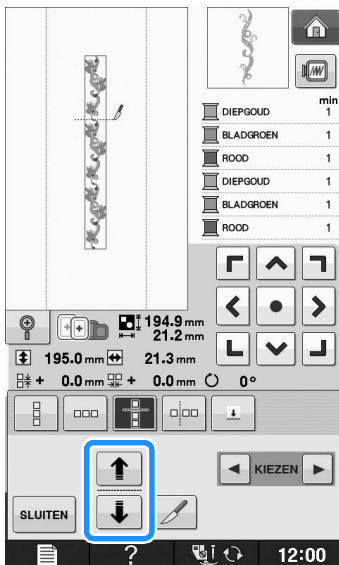

→ De kniplijn verplaatst zich.

3 Druk op .

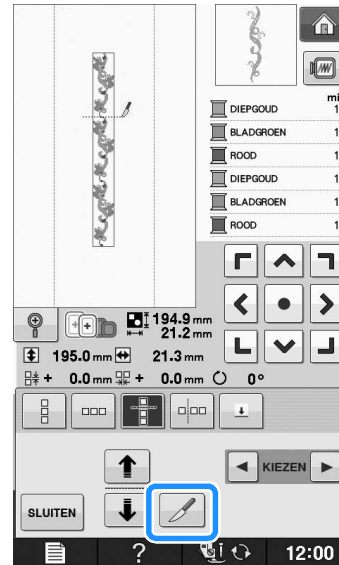

→ Het herhaalpatroon wordt verdeeld in afzonderlijke elementen.

4 Druk op .

5 Met en selecteert u het element dat u wilt herhalen.

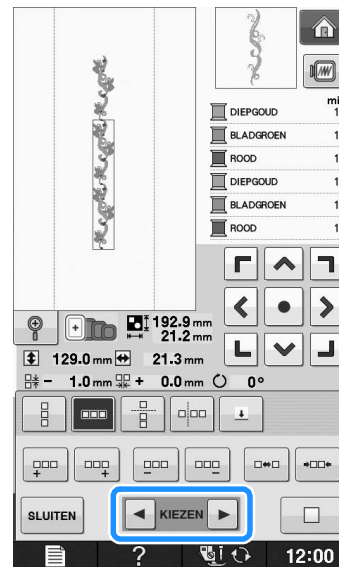

6 Herhaal het geselecteerde element.

7 Druk op **SLUITEN** om het herhalen te stoppen.

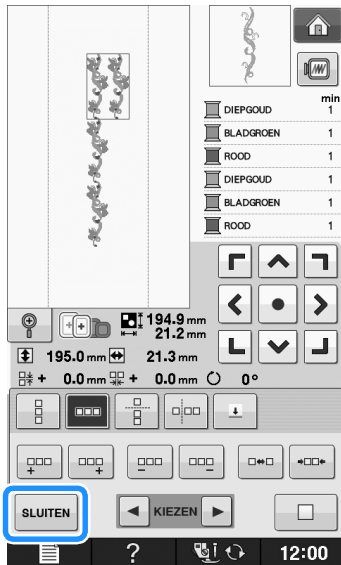

Opmerking

- Als u een herhaalpatroon eenmaal in afzonderlijke elementen hebt geknipt, kunt u het niet herstellen tot het oorspronkelijke herhaalpatroon.
- U kunt elk element afzonderlijk bewerken in het bewerkscherm. Zie "Gecombineerde borduurpatronen selecteren" op pagina E-82.

■ Kleurvolgorde bij herhaalpatronen

Druk op **BORDUREN** om de naaivolgorde van kleuren in gecombineerde randborduurpatronen zo te wijzigen dat u dezelfde kleur ononderbroken kunt naaien. Zo kunt u doornaaien zonder steeds de bovendraad te verwisselen of de naaivolgorde handmatig te wijzigen.

Memo

- In gecombineerde steekpatronen die twee of meer randpatronen of andere patronen gecombineerd met randpatronen bevatten, wordt alleen de naaivolgorde van de randpatronen gewijzigd.
- Wanneer u een groep van twee of meer patronen met randpatronen herhaalt, wordt de naaivolgorde gewijzigd, zodat dezelfde kleur wordt doorgenaaid in alle patronen.

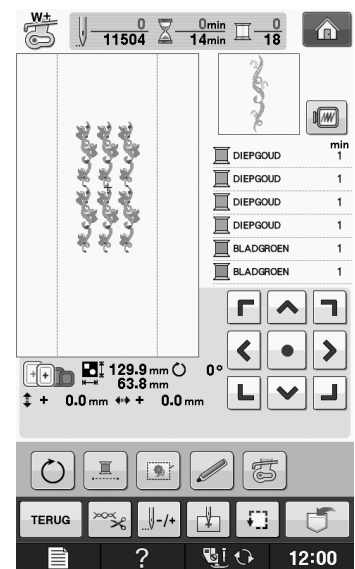
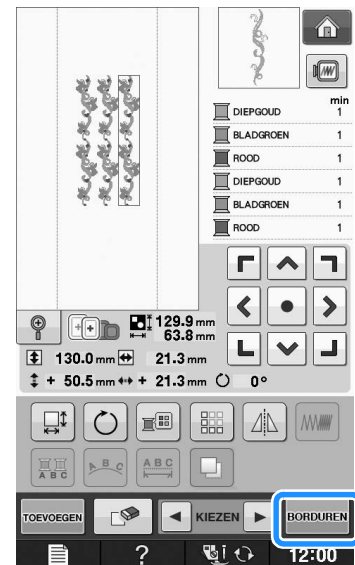

■ Draadmarkeringen toekennen

Door draadmarkeringen te naaien kunt u gemakkelijk patronen uitlijnen wanneer u een reeks borduurt. Wanneer het naaien van een patroon is voltooid, wordt met de laatste draad een draadmarkering genaaid in de vorm van een pijl. Wanneer u een reeks patronen naait, plaatst u de volgende te naaien ontwerpen met behulp van deze pijl.

Memo

- Wanneer u afzonderlijke patronen herhaaldelijk naait, kunt u alleen draadmarkeringen naaien rond de buitenrand van het patroon.

1 Druk op .

2 Druk op .

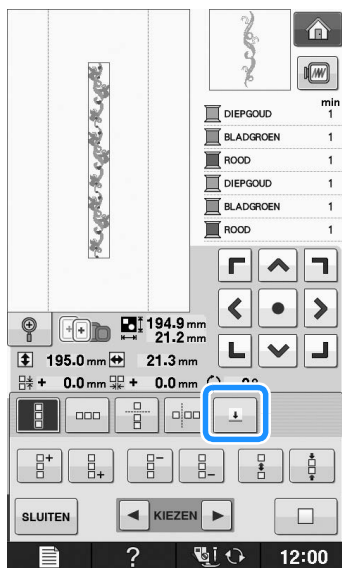

3 Druk op  om de te naaien draadmarkering weer te geven.

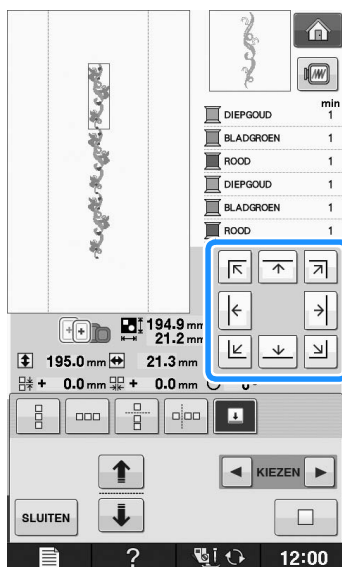

Memo

- Wanneer er twee of meer elementen zijn, selecteert u met  en  of  en  een patroon waaraan u de draadmarkering wilt toewijzen.

4 Druk op .

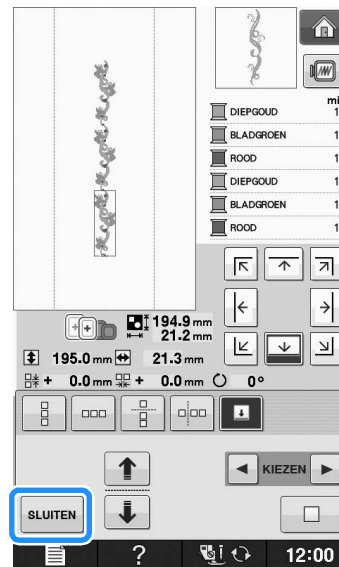

Het patroon herhaaldelijk naaien

Wanneer u het herhaalpatroon hebt gemaakt, plaatst u de stof opnieuw in het borduurraam en blijft u naaien voor het volgende patroon.

Memo

- Met het optionele randraam kunt u de stof gemakkelijk opnieuw in het borduurraam plaatsen zonder het raam uit de machine te nemen.

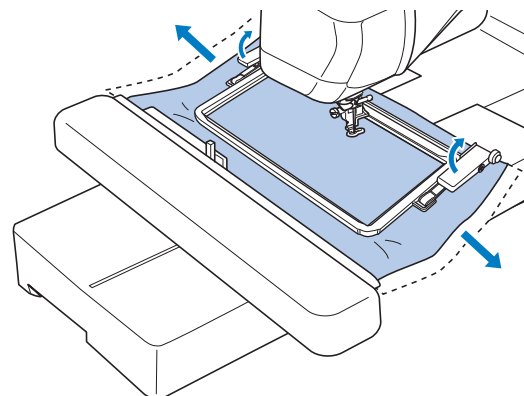

1 Creëer het herhaalpatroon met de draadmarkering midden in het eind van het patroon.

* (Zie "Draadmarkeringen toekennen" op pagina E-75.)

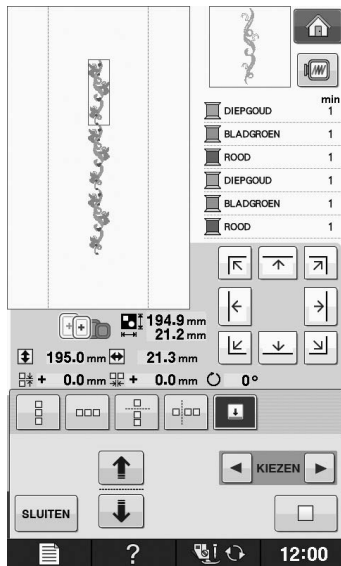

2 Druk op **SLUITEN**, en vervolgens op **BORDUREN**.

3 Druk op de "Start/stoptoets" om te beginnen met borduren.

→ Wanneer het borduren beëindigd is, wordt de draadmarkering genaaid met de laatste kleur.



4 Verwijder het borduurraam.

5 Plaats de stof opnieuw in het borduurraam.



Opmerking

• Pas de positie van de stof aan zodat het borduurgebied voor het volgende patroon zich binnen het borduurgebied van het borduurvel bevindt.

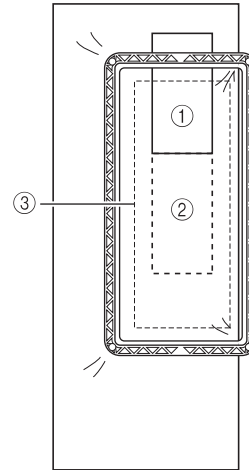

- ① Patroon dat eerst is geborduurd
- ② Positie van het patroon dat daarna wordt geborduurd
- ③ Borduurgebied van borduurvel

6 Bevestig het borduurraam aan de machine

en druk vervolgens op .

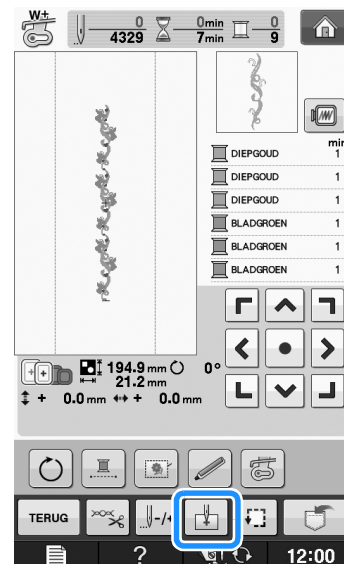

- 7** Raak  aan om het beginpunt in te stellen op het midden van het patroon.

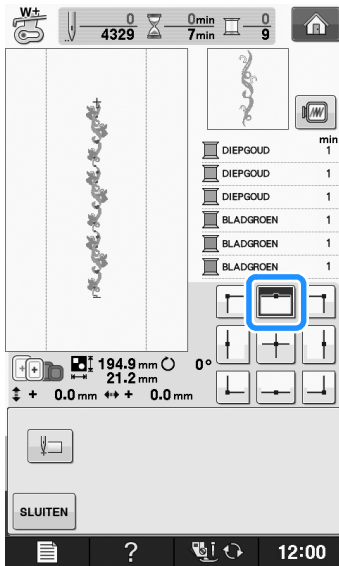

- 8** Druk op  .

- 9** Druk op de plaatsingstoetsen om het borduurraam te verplaatsen zodat de draadmarkering op de stof is uitgelijnd met het beginpunt.

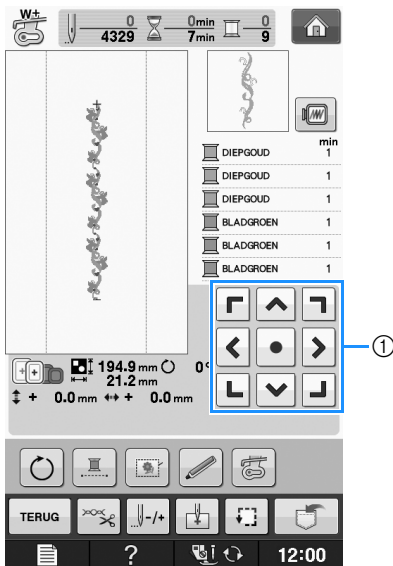

① Plaatsingstoetsen

* Druk op  om de borduurpositie te controleren.

- 10** Verwijder de draadmarkering.

- 11** Druk op de "Start/stoptoets" om te beginnen met borduren.

Patroon kopiëren

- 1** Druk op  .

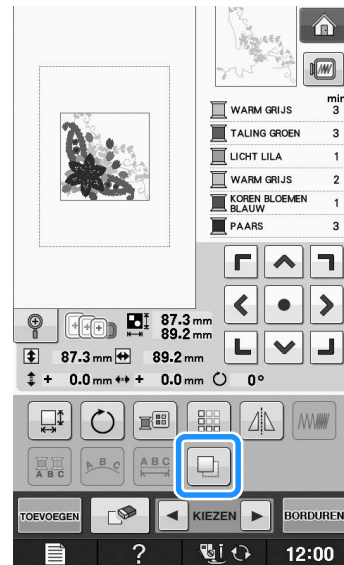

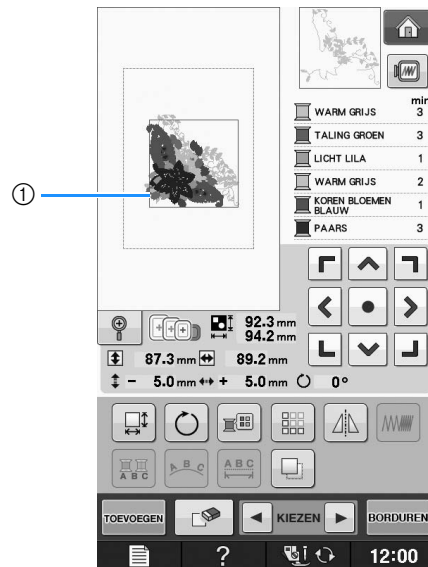

→ De kopie ligt boven op het originele patroon.



① Gekopieerd patroon



Opmerking

- Wanneer meerdere patronen zijn weergegeven op het scherm, wordt alleen het patroon dat is geselecteerd met  en  gekopieerd.
- Verplaats en bewerk elk gekopieerd patroon individueel.

Na het bewerken

1 Druk op **BORDUREN**.

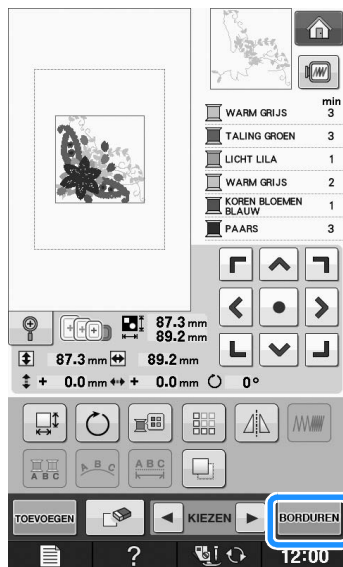

- * Om het patroon te combineren met andere patronen selecteert u **TOEVOEGEN** (zie pagina E-80).
- * Zie Pagina E-21 voor meer informatie over het naaien van patronen.

Memo

- Als u terug naar het bewerkscherm wilt na op **BORDUREN** te hebben gedrukt, druk dan op

TERUG.

PATRONEN COMBINEREN

Gecombineerde patronen bewerken

Voorbeeld: Letters combineren met een borduurpatroon en bewerken



1 Druk op  om een borduurpatroon te selecteren.



2 Selecteer .

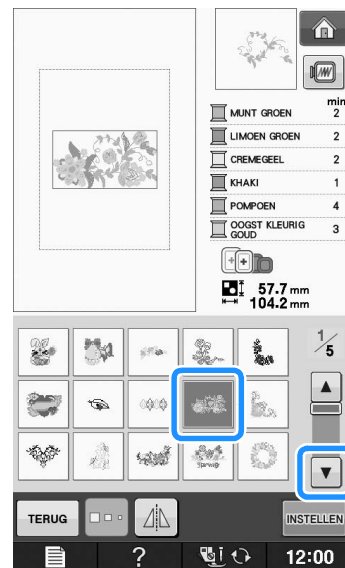

3 Druk op .

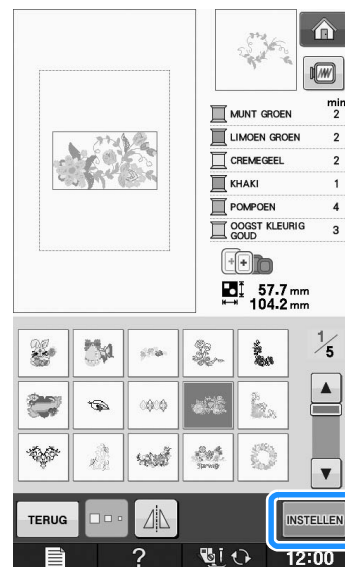

4 Druk op **TOEVOEGEN**.

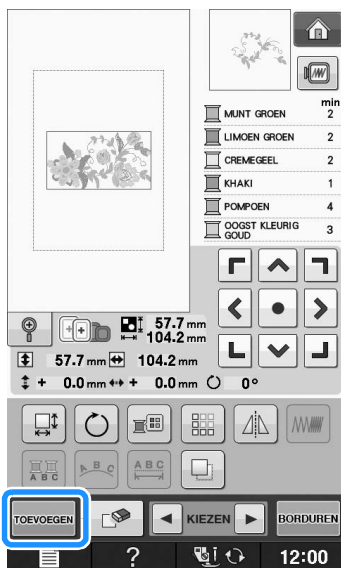

5 Druk op **AA** om de letters op te geven.

- * Druk op **TERUG** om terug te gaan naar het vorige scherm.



6 Selecteer **ABC** en geef "Flower" op.

- * Selecteer **F**, druk op **abc** om hoofdletters/kleine letters te wisselen en voer de overige letters in.

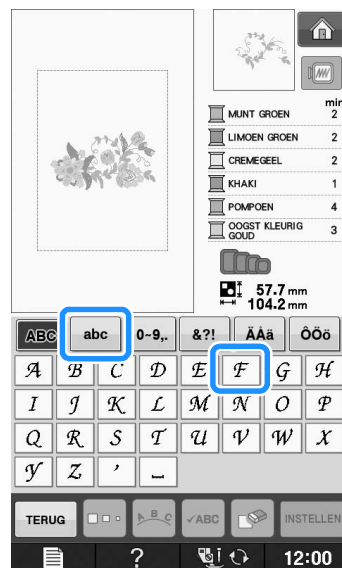

- De letters die u invoert, worden getoond in het midden van het scherm.

7 Druk op **INSTELLEN**.

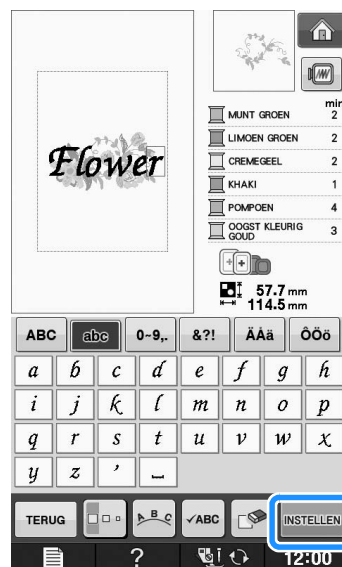

8 Met **← →** verplaatst u de letters.

- * Met een USB-muis, uw vinger of de schermaanraakpen sleept u de letters om ze te verplaatsen.

9 Druk op **↵** om de lay-out van de letters te wijzigen. Druk op **SLUITEN**.

- * Zie Pagina E-64 voor meer informatie over het wijzigen van de lay-out.

10 Druk op  om de kleur van de letters te wijzigen.

* Zie Pagina E-67 voor meer informatie over het wijzigen van de kleur.

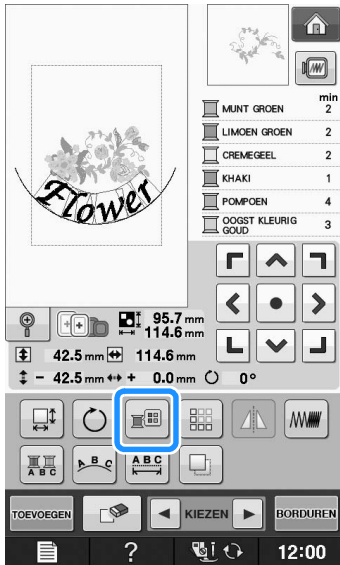

11 Wanneer u klaar bent met alle wijzigingen, drukt u op .

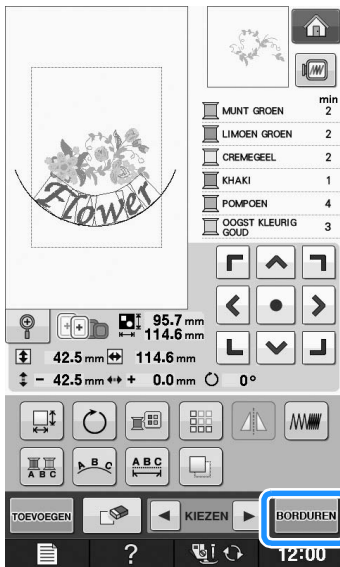

■ Gecombineerde borduurpatronen selecteren

Wanneer u meerdere patronen hebt gecombineerd, selecteert u met  het patroon dat u wilt bewerken. Wanneer een USB-muis is aangesloten, kunt u het patroon selecteren door erop te klikken. Schuif de muis om de aanwijzer op het gewenste patroon te plaatsen en klik vervolgens op de linkermuisknop. Ook kunt u patronen selecteren door het scherm aan te raken met uw vinger of de schermaanraakpen.

 **Memo**

- Met  selecteert u overlappende patronen die u niet kunt selecteren door erop te klikken of door het scherm aan te raken.

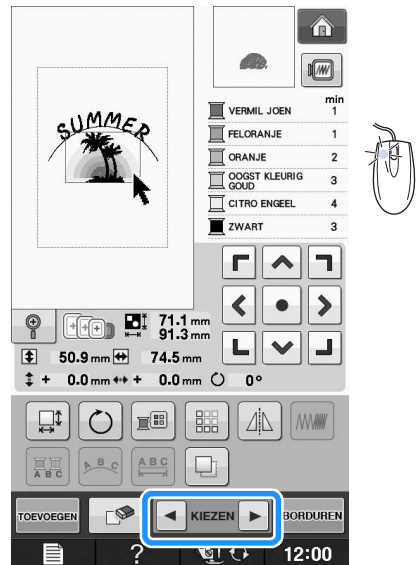
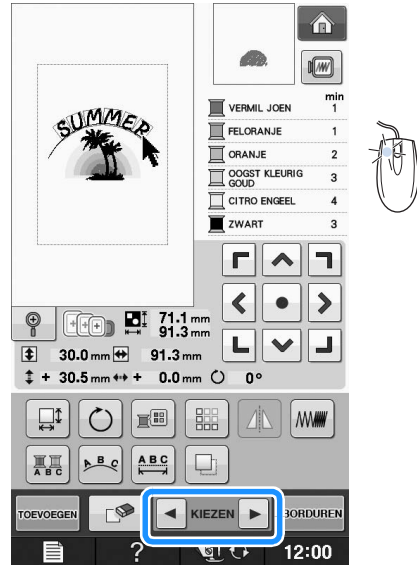

Gecombineerde patronen naaien

Gecombineerde patronen worden geborduurd in de volgorde waarin ze zijn ingevoerd. In dit voorbeeld is dit de volgorde:



Opmerking

- Volg de aanwijzingen in “Borduurpatronen naaien” op pagina E-22.

1

Borduur  door de

kleurvolgorde rechts in het scherm aan te houden.

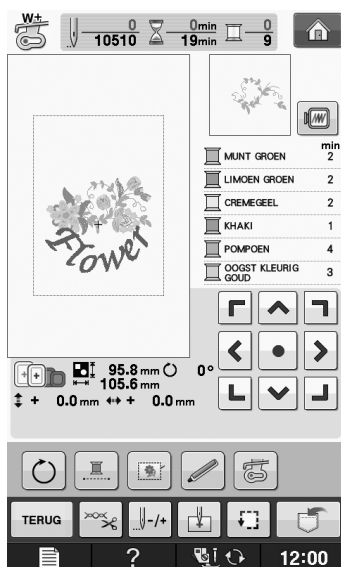

→ Nadat de bloemen zijn geborduurd, gaat de [+] cursor naar het gedeelte “Flower” van het patroon.

2

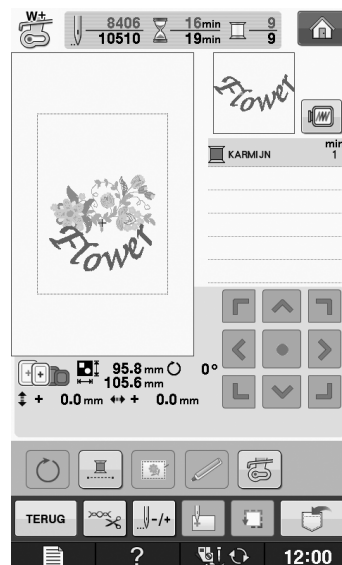

Borduur

Flower.



DIVERSE BORDUURFUNCTIES

Ononderbroken borduren (monochroom - met één kleur)

U kunt een geselecteerd patroon selecteren in één kleur in plaats van meerdere kleuren. De machine pauzeert even, maar stopt niet tussen de kleuren en gaat door tot het patroon is voltooid. Druk op  zodat de meerkleurenstappen grijs worden en het geselecteerde patroon wordt geborduurd in één kleur. Dan wordt de draad niet gewisseld tijdens het borduren. Druk opnieuw op  om terug te keren naar de oorspronkelijke instellingen van het patroon.

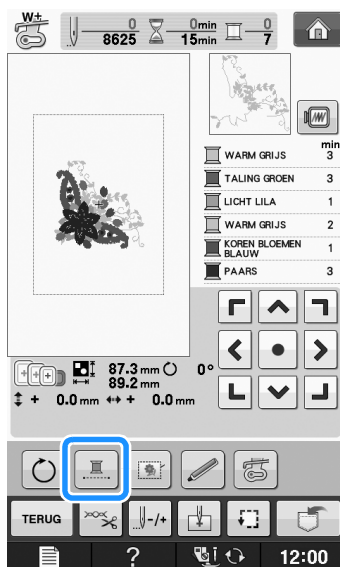



Rijgsteken voor borduren

Alvorens te borduren kunt u rijgsteken naaien langs de rand van het patroon. Dit is nuttig om stof te borduren waaraan u geen steunstof kunt bevestigen met een strijkbout of met lijm. Door steunstof te stikken aan de stof, beperkt u vervorming of onjuiste uitlijning van het patroon tot een minimum.

Opmerking

- We raden u aan het combineren en bewerken van het patroon te beëindigen alvorens de rijginstelling te selecteren. Als u het patroon bewerkt nadat u de rijginstelling hebt geselecteerd, worden het patroon en de rijgsteken onder het patroon mogelijk onjuist uitgelijnd. Dan zijn de rijgsteken misschien moeilijk te verwijderen, nadat het borduurwerk is voltooid.

1 Druk op .

2 In het display “Afstand patroon - rijgsteek” geeft u met  en  de afstand tussen patroon en rijgsteken op.



Memo

- Hoe hoger de waarde, des te verder zijn de rijgsteken verwijderd van het patroon.
- De instelling blijft geselecteerd, zelfs wanneer u de machine uitschakelt.

3 Druk op  om terug te gaan naar het vorige scherm.

4 Druk op .

5 Druk op  om de rijginstelling te selecteren.

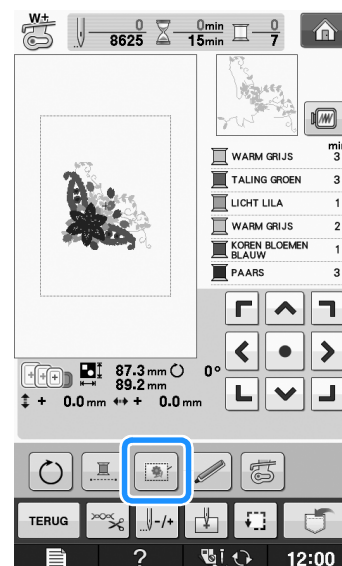

Opmerking

- Wanneer u op  drukt, wordt het patroon naar het midden verplaatst. Nadat u de rijginstelling hebt geselecteerd, verplaatst u het patroon naar de gewenste positie.

**Memo**

- Als u de instelling wilt annuleren, drukt u op



→ De rijgsteken worden toegevoegd aan het begin van de naaivolgorde.

6

Druk op de “Start/stoptoets” om te beginnen met borduren.

7

Als u klaar bent met borduren, verwijdert u de rijgsteken.

**E
2**

Borduurcombinatie

GEBRUIK VAN DE GEHEUGENFUNCTIE

Op dezelfde manier als borduurpatronen in hoofdstuk 1 kunt u bewerkte borduurpatronen opslaan in en ophalen uit het geheugen van de machine, een pc of USB-medium. Raadpleeg de betreffende gedeelten uit hoofdstuk 1 over het opslaan en ophalen van borduurpatronen. Volg dezelfde procedure om bewerkte borduurpatronen op te slaan en op te halen.

Zie Pagina E-44 voor meer informatie over de geheugenfunctie.



Bijlage

In dit gedeelte vindt u belangrijke informatie voor de bediening van deze machine. Lees dit gedeelte door. U vindt hier tips om problemen op te lossen en aanwijzingen hoe u kunt zorgen dat uw machine goed blijft werken.

Paginnummers in dit gedeelte beginnen met "A".

De display en machine-illustratie kunnen iets afwijken naargelang het land of de regio.

Hoofdstuk1 Werken met de spoel..... A-2

Hoofdstuk2 Onderhoud en probleemoplossing A-14

Hoofdstuk 1

Werken met de spoel

Welke accessoires worden bijgeleverd varieert per land of regio.

WERKEN MET DE SPOEL 3

VOORBEREIDINGEN VOOR HET WERKEN MET DE SPOEL 3

Benodigde materialen 3

- Spoelhuis en spoelhuisdeksel (optioneel) 3
- Onderdraad 3
- Bovendraad 4
- Naald 4
- Borduurvoet 4
- Stof 4

Bovendraad inrijgen 4

Onderdraad voorbereiden 4

- Wanneer u spanning gebruikt voor de onderdraad 6
- Wanneer u geen spanning gebruikt voor de onderdraad 6

WERKEN MET DE SPOEL 8

Patroon selecteren 8

Beginnen met borduren 10

DRAADSPANNING AANPASSEN 12

- Bovendraadspanning aanpassen 12
- Onderdraadspanning aanpassen 12

PROBLEEMOPLOSSING 13

- De draad is per ongeluk automatisch afgeknipt en de onderdraad zit vast in de machine 13
- Spanning corrigeren bij werken met de spoel 13
- De onderdraad loopt vast in de spanningsveer van het spoelhuis 13

WERKEN MET DE SPOEL

U kunt fraai borduurwerk maken met een driedimensionaal uiterlijk door dikke draad of lint op de spoel te winden, dat te dik is om te worden ingeregeng in de naald van de machine. De decoratieve draad of het lint komt op de onderliggende kant van de stof terwijl u borduurt met de achterkant van de stof naar boven. Borduurwerk met de spoel wordt gemaakt met de patronen voor werken met de spoel die worden geleverd bij deze machine.

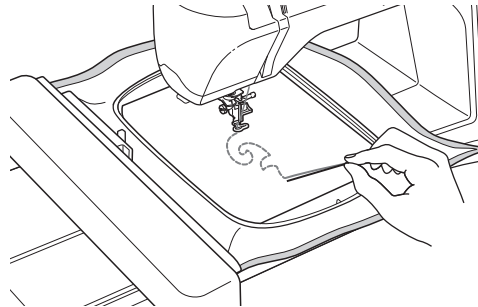

In de "Beknopte bedieningsgids" vindt u meer informatie over patronen om te werken met de spoel.

VOORBEREIDINGEN VOOR HET WERKEN MET DE SPOEL

Benodigde materialen

■ Spoelhuis en spoelhuisdeksel (optioneel)

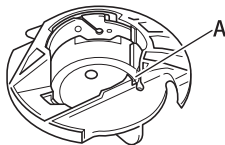

- ① Spoelhuis (grijs)
Op de met "A" aangegeven plaats bevindt zich een inkeping.



- ① Spoelhuisdeksel
Op de achterkant van het spoelhuisdeksel bevinden zich twee V-vormige lipjes, aangegeven met de letter "B".
De lipjes helpen om de spoel op zijn plaats te houden, zodat deze niet omhoog komt wanneer er dikke draad doorheen wordt getrokken.

■ Onderdraad

We raden u de volgende soorten draad aan voor het werken met de spoel.



Borduurdraad of decoratieve draad nr. 5 of fijner



Flexibel geweven lint
(Ongeveer 2 mm (ca. 5/64 inch) wordt aanbevolen.)

* Wanneer u breed lint of dikke draad gebruikt, raden we u aan een proeflapje te naaien met en zonder spoelhuisspanning, om te zien welke methode het beste naairesultaat oplevert. Wanneer u breed lint gebruikt van bijv. 3,5 mm (ca. 1/8 inch) raden we u aan geen spoelhuisspanning toe te passen. Zie Pagina A-6 voor meer gedetailleerde instructies.



Opmerking

- Gebruik geen zwaardere draad dan borduurdraad nr. 5.
- Bepaalde soorten draad zijn mogelijk niet geschikt voor het werken met de spoel. Naai daarom altijd enkele steken op een proeflapje voordat u met het echte werk begint.

■ Bovendraad

Borduurgaren (polyestergaren) of monofilament garen (doorzichtig nylondraad).

Als u niet wilt dat de bovendraad zichtbaar is, raden wij u aan transparant monofilament nylongaren of lichtgewicht polyestergaren (gewicht 50 of hoger) te gebruiken dat dezelfde kleur heeft als de onderdraad.

■ Naald

Gebruik een naald die geschikt is voor de bovendraad en stof die u gebruikt. (Zie "Borduren stap voor stap" op pagina B-46.)

■ Borduurvoet

Borduurvoet "W" of borduurvoet met LED-aanwijzer "W+"

* Welke accessoires worden bijgeleverd varieert per land of regio.

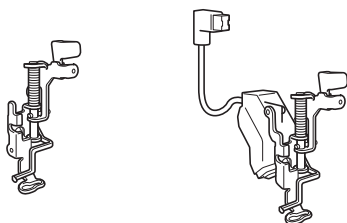

■ Stof

Naai altijd enkele steken op een proeflapje met dezelfde draad en stof als u voor het echte werk gebruikt.



Opmerking

- De resultaten kunnen worden beïnvloed door het soort stof dat u gebruikt. Naai altijd eerst enkele steken op een proeflapje van de stof die u ook voor het echte werk gebruikt.

Bovendraad inrijgen

1 Plaats een naald die geschikt is voor de bovendraad en stof die u gebruikt.

Voor meer bijzonderheden over het draaien van het patroon, zie "NAALD VERWISSELEN" op pagina B-45.

2 Bevestig de borduurvoet.

3 Rijg de machine in met de bovendraad.

Voor meer bijzonderheden over het inrijgen van de machine, zie "Bovendraad inrijgen" op pagina B-38.

Onderdraad voorbereiden

Als u wilt werken met de spoel, moet u het spoelhuis vervangen door het speciale spoelhuis voor werken met de spoel.

Voordat u kunt werken met de spoel, moet u het spoelhuis en de grijper reinigen.

1 Zet de naald en borduurvoet omhoog en zet vervolgens de machine uit.

2 Verwijder de borduurtafel.

3 Pak beide zijden van het steekplaatdeksel vast en schuif dit naar u toe om het te verwijderen.

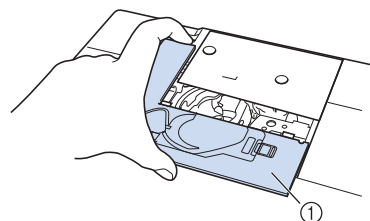

① Steekplaatdeksel

4 Verwijder het spoelhuis.

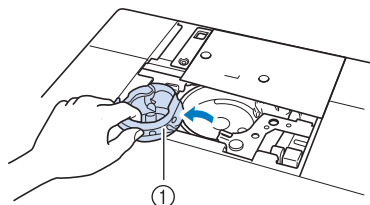

① Spoelhuis

5 Gebruik het meegeleverde schoonmaakborsteltje of een stofzuiger om pluisjes en stof van en rondom de grijper te verwijderen.

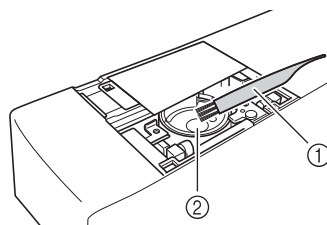

① Schoonmaakborsteltje

② Grijper

- 6 Veeg het spoelhuis (grijs) schoon met een zachte, pluïsvrije doek.
- 7 Plaats het spoelhuis zo dat de ▲-markering op het spoelhuis zich tegenover de ●-markering op de machine bevindt.

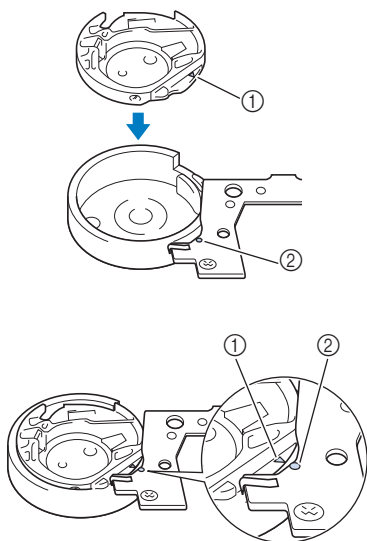

* Lijn de ▲-markering uit met de ●-markering.

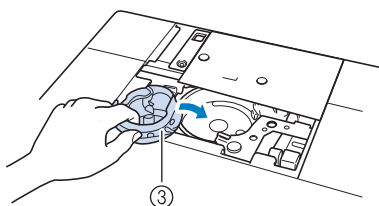

- ① ▲ markering op het spoelhuis
- ② ● markering op de machine
- ③ Spoelhuis

Opmerking

- U kunt het spoelhuis (grijs) alleen gebruiken om te werken met de spoel, dus niet voor ander naaiwerk. Nadat u klaar bent met het werken met de spoel, volgt u de stappen in "Onderdraad voorbereiden" op pagina A-4 voor het verwijderen en reinigen van het spoelhuis (grijs), en plaatst u vervolgens het standaardspoelhuis terug.

! VOORZICHTIG

- Zorg dat u altijd het spoelhuis (grijs) gebruikt wanneer u werkt met de spoel. Als u een ander spoelhuis gebruikt, kan de draad verstrikt raken of de machine beschadigd raken.
- Controleer of het spoelhuis juist is geplaatst. Als het spoelhuis niet juist is geplaatst, kan de draad verstrikt raken of de machine beschadigd raken.

- 8 Wind met de hand een decoratieve draad om de spoel. Wanneer u de spoel voor ongeveer 80% heeft opgewonden (zie onderstaande afbeelding), knipt u de draad af.



Zie stap 2 van "Patroon selecteren" op pagina A-8 voor voorzorgsmaatregelen bij het winden van de spoel voor borduren.

! VOORZICHTIG

- Zorg dat u de bij de machine geleverde spoel gebruikt of een die specifiek is ontworpen voor deze machine. Het gebruik van een andere spoel kan leiden tot schade of letsel.

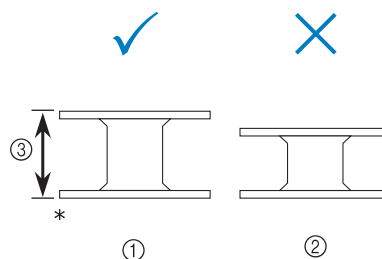

- * Ware grootte
- ① Dit model
- ② Andere modellen
- ③ 11,5 mm (ca. 7/16 inch)

Opmerking

- Wind de draad langzaam en gelijkmatig om de spoel.
- Voor een optimaal resultaat moet u de spoel netjes opwinden en zorgen dat de draad niet is gedraaid.

- 9 Knip het uiteinde van de draad voorzichtig met een schaar zo dicht mogelijk bij de spoel af.

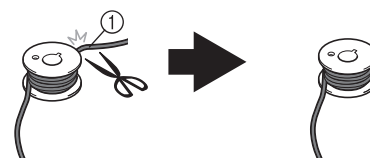

- ① Begin van gewonden draad

! VOORZICHTIG

- Als de draad te ver boven de spoel uitsteekt, kan de draad verstrikt raken of de naald breken.

10 Plaats de spoel met gewonden draad.

Afhankelijk van het soort draad waarmee u werkt, moet u voor de onderdraad wel of geen spanning gebruiken.

■ Wanneer u spanning gebruikt voor de onderdraad

Plaats de spoel zo in het spoelhuis dat de draad vanaf de linkerkant afwikkelt.

Leid de draad vervolgens zorgvuldig door de spanningsveer zoals hieronder aangegeven.

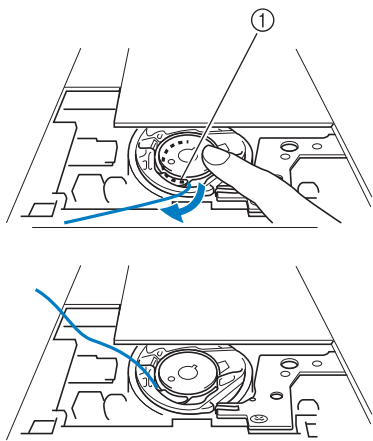

① Spanningsveer

⚠ VOORZICHTIG

- Zorg er bij het winden van de spoel voor dat de draad niet rafelt. Wanneer u een gerafelde draad gebruikt, kan de draad vastlopen in de spanningsveer van het spoelhuis en kan de draad geheel verstrikt raken of de machine beschadigd raken.
- Leid de onderdraad niet door de groef in het steekplaatdeksel, anders kan de onderdraad niet juist worden ingeregen.

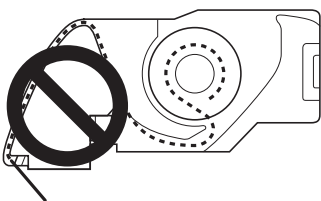

■ Wanneer u geen spanning gebruikt voor de onderdraad

Als de onderdraad op het proeflapje te strak is en het aanpassen van de spoelspanning niet helpt, moet u de draad niet door de spanningsveer leiden.

Houd de spoel vast met uw linkerhand zodat de draad vanaf de rechterkant afwikkelt en houd het uiteinde van de draad vast met uw rechterhand.

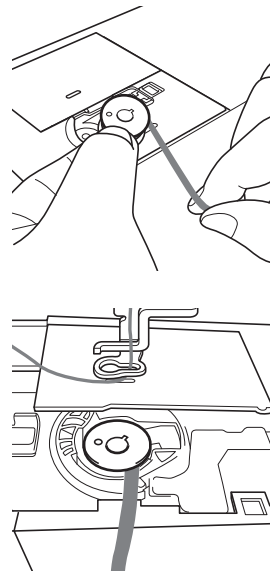

- 11** Trek ongeveer 8 cm (ca. 3 inch) van de onderdraad naar buiten.

- 12** Houd het uiteinde van de bovendraad losjes vast en draai het handwiel naar u toe (tegen de klok in) totdat de markering op het handwiel wordt uitgelijnd met het midden boven op de machine.

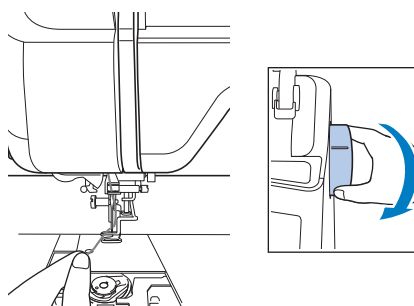

- 13** Trek zachtjes aan de bovendraad om de onderdraad door de steekplaat naar boven te halen.

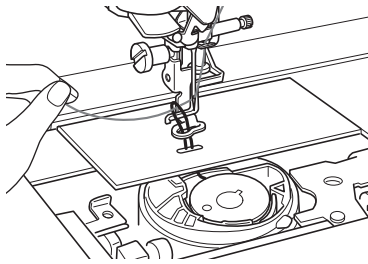

→ Een lus van de onderdraad komt door de opening in de steekplaat naar buiten.

- 14** Steek een pincet door de lus van de onderdraad en trek de onderdraad boven de steekplaat.

- 15** Lijn de boven- en onderdraad uit en trek de draden ongeveer 10 cm (ca. 4 inch) uit en leid ze onder de persvoet naar de achterkant van de machine.

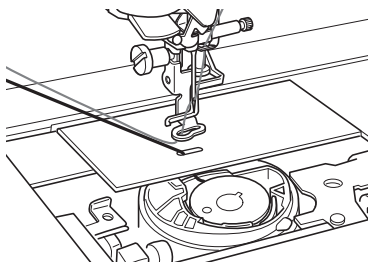

- 16** Plaats het steekplaatdeksel en het spoelhuisdeksel met lipjes.

Voor meer bijzonderheden over het installeren van het steekplaatdeksel, zie "Grijper reinigen" op pagina A-15.

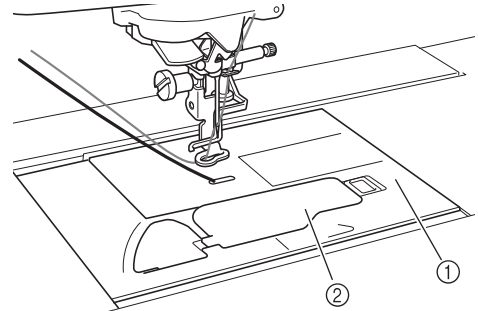

- ① Spoelhuisdeksel
② Spoelhuisdeksel met lipjes

⚠ VOORZICHTIG

- Gebruik het spoelhuisdeksel met lipjes wanneer u werkt met de spoel, anders kan de draad verstrikt raken of de naald breken.



Opmerking

- Zorg er bij het plaatsen van het steekplaatdeksel voor dat de draad niet vast komt te zitten.

- 17** Installeer de borduurtafel.



Opmerking

- Zorg er bij het plaatsen van de borduurtafel voor dat de draad niet vast komt te zitten.
- Wanneer u de onderdraad vervangt door een nieuwe, moet u de procedure volgen vanaf ①, anders wordt de onderdraad niet juist ingereg.

→ Hiermee is het inrijgen van de boven- en onderdraad voltooid.

WERKEN MET DE SPOEL

Patroon selecteren



Opmerking

- Bereid de machine voor op werken met de spoel zoals wordt beschreven in "VOORBEREIDINGEN VOOR HET WERKEN MET DE SPOEL" op pagina A-3.

1

Bevestig de borduurvoet en de borduurtafel.

2

Plaats een spoel die met voldoende draad voor het patroon is gewonden.



Opmerking

- Voor een schatting van de benodigde hoeveelheid onderdraad voor elk patroon, zie de "Beknopte bedieningsgids" die wordt geleverd bij de machine. Zorg dat u voldoende draad op de spoel windt. Als de draad van de spoel tijdens het naaien opraakt, kan het borduurwerk niet worden voltooid.
- Afhankelijk van de draaddikte kunt u de spoel mogelijk niet winden met de benodigde draadlengte. Probeer in dat geval de spoel opnieuw te winden of gebruik draad met een lichter gewicht.

3

Trek de onderdraad omhoog boven de steekplaat.

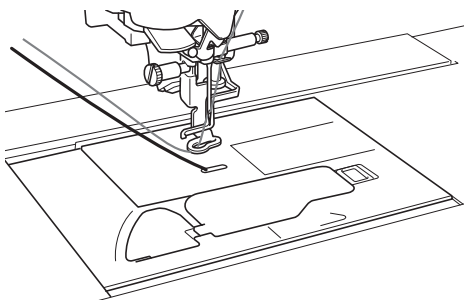

4

Zet de machine aan.

5

Druk op .

→ De wagen komt in de initialisatiestand te staan.

6

Als u een borduurpatroon voor het werken met de spoel wilt selecteren, drukt u op



(Borduren).



Opmerking

- U kunt borduurpatronen voor het werken met de spoel "B" niet gebruiken in het

"Borduurcombinatie"-scherm ()

7

Druk op  en selecteer één van de borduurpatronen voor het werken met de spoel.

Borduurpatronen voor het werken met de spoel worden aangegeven met de letter "B" in de linkerbenedenhoek van de toets.

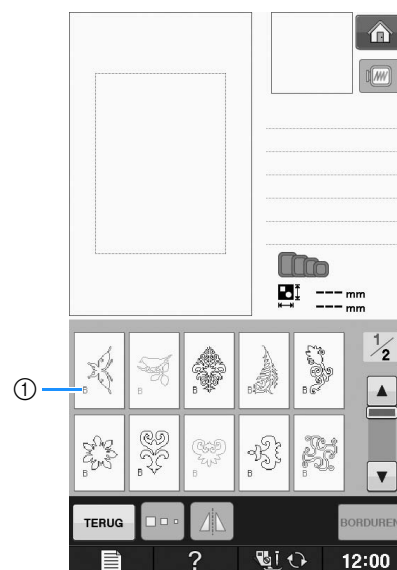

① Markering "B"

- Ongeacht de geselecteerde instelling wordt de automatische draadknipfunctie uitgeschakeld.
- Wanneer u een borduurpatroon voor werken met de spoel kiest, kunt u de borduursnelheid alleen aanpassen van 100 spm tot maximaal 350 spm.



Opmerking

- Het begin- en eindpunt van het stikwerk worden opgegeven bij borduurpatronen voor het werken met de spoel. U kunt deze patronen niet gebruiken voor normaal borduurwerk.
- De aanbevolen standaardinstelling voor borduurwerk met de spoel is 100 spm.

⚠ VOORZICHTIG

- Zorg dat u een borduurpatroon voor het werken met de spoel selecteert wanneer u met de spoel werkt. Als u een ander soort patroon selecteert, kan de machine beschadigd raken.

💡 Opmerking

- Wanneer u een borduurpatroon voor het werken met de spoel selecteert, wordt de borduursnelheid standaard ingesteld op 100 spm. In het scherm Instellingen kunt u de snelheid alleen aanpassen van 100 spm tot een maximale naaisnelheid van 350 spm.

📖 Memo

- Wanneer u een borduurpatroon voor het werken met de spoel selecteert, wordt de automatische draadknipfunctie uitgeschakeld. Als u daarna een ander patroon selecteert dan voor het werken met de spoel, wordt de automatische draadknipfunctie teruggezet op de instelling die was geselecteerd voordat u het borduurpatroon voor het werken met de spoel koos.

8 Druk op .

→ De display voor borduren verschijnt.

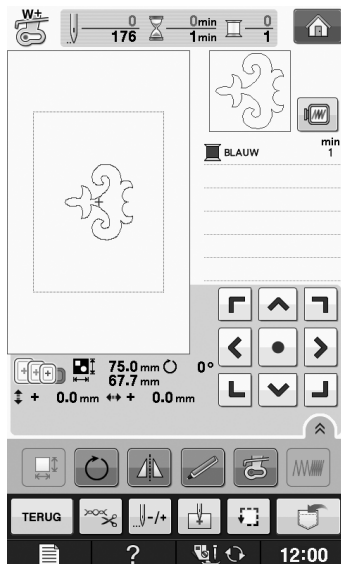

💡 Opmerking

- Aangezien u bij het werken met de spoel aan de achterkant van de stof naait, wordt het patroon in het scherm weergegeven als een spiegelbeeld van het uiteindelijke borduurwerk. Klap de afbeelding desgewenst om als u een voorbeeld wilt bekijken. Wanneer u naait met de garencleuren die in het naaischerm worden weergegeven, moet u bovendien een onderdraad selecteren die overeenkomt met wat u in het scherm ziet.

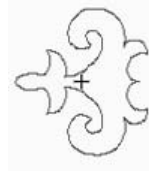

① Afbeelding in scherm



② Genaaid borduurwerk (voorkant van de stof)

📖 Memo

- Bij borduurpatronen voor het werken met de spoel kunt u de grootte en de draaddichtheid niet wijzigen. Bovendien kan de automatische draadknipfunctie niet worden ingeschakeld.

9 Druk op en pas vervolgens de bovendraadspanning aan.

Voor meer bijzonderheden over het draaien van het patroon, zie "Draadspanning aanpassen" op pagina E-30.

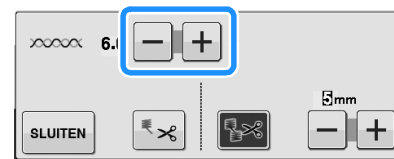

📖 Memo

- We raden een instelling tussen 6 en 8 aan voor de bovendraadspanning.

Beginnen met borduren

- 1 Plaats de stof in de ring zodat de voorkant van de stof omlaag ligt met de steunstof erbovenop. Gebruik een borduurraam dat voldoende groot is voor het patroon en bevestig het raam vervolgens aan de machine. Deze patronen worden geborduurd aan de achterkant van de stof, dus technisch gezien werkt u tegengesteld aan normaal borduurwerk.

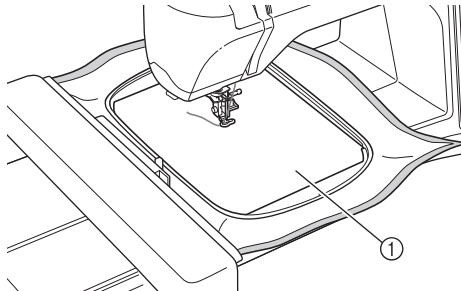

① Achterkant van de stof

⚠ VOORZICHTIG

- Gebruik altijd een steunstof voor borduurwerk. Anders kan de naald breken en hierdoor kunt u letsel oplopen. Als u geen steunstof gebruikt, kan dit tot een slechte afwerking van uw borduurwerk leiden.

- 2 U moet naar het begin van het stiksel gaan, dus druk op , en druk vervolgens op

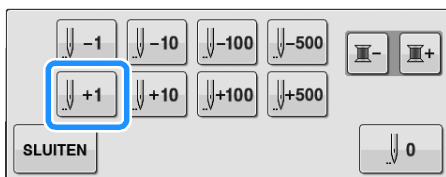

→ Het borduurraam wordt verplaatst naar het begin van het stiksel.

- 3 Druk op .

- 4 Druk op .

→ Het scherm verandert en alle toetsen en bedieningstoetsen worden vergrendeld.

- 5 Zet de persvoet omhoog met de persvoethendel.

- 6 Draai het handwiel tegen de wijzers van de klok in terwijl u de bovendraad vasthoudt om de onderdraad boven de stof te brengen.

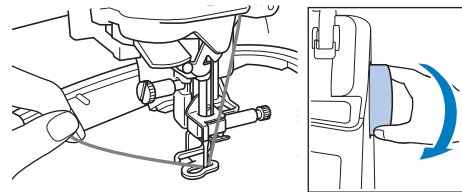

- 7 Trek aan de bovendraad om de onderdraad door de stof naar boven te halen zoals hieronder aangegeven.

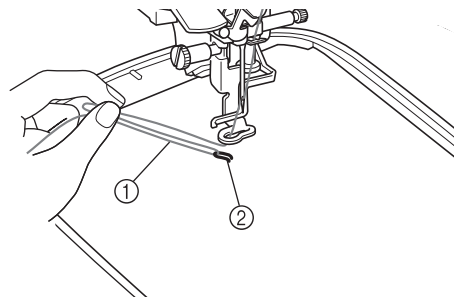

① Bovendraad
② Onderdraad

📖 Memo

- Als u de onderdraad niet naar boven kunt trekken, maakt u met een priem een klein gaatje om de onderdraad doorheen te trekken.

- 8 Druk op  om alle toetsen te ontgrendelen.

- 9 Zet de persvoet omlaag.

- 10 Houd de bovendraad en onderdraad vast en naai een gedeelte van het patroon.

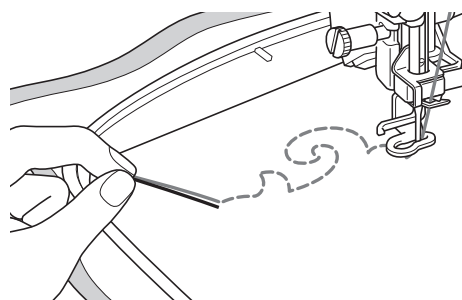

- 11** Stop de machine en knoop vervolgens de bovendraad en onderdraad aan elkaar om de draden vast te zetten.

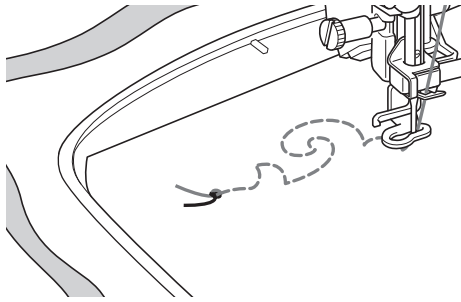

- 12** Ga verder met naaien om het patroon te voltooien.

- 13** Zet de naald en persvoethendel omhoog, verwijder het borduurraam en knip vervolgens de bovendraad en de onderdraad af.

Zorg er bij het afknippen voor dat u voldoende draadlengte overhoudt zodat u de draden goed kunt vastmaken.

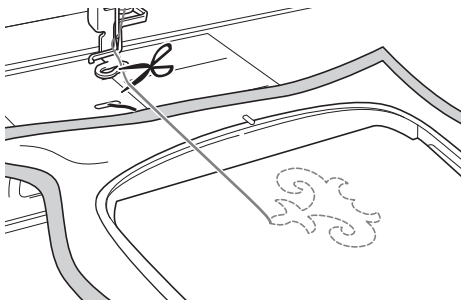

- 14** Trek met een handnaald, zoals een borduurnaald, de onderdraad naar de bovenkant (achterkant) van de stof en knoop vervolgens de bovendraad en onderdraad aan elkaar.

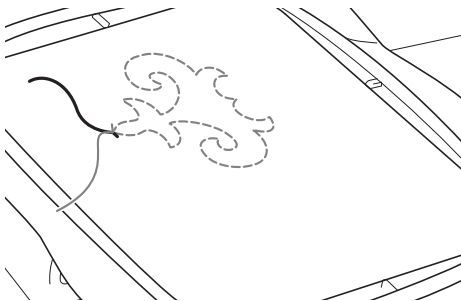

Memo

- Als er ruimte open blijft tussen het begin- en het eindpunt van het patroon, zorg dan dat een passende draadlengte overblijft en knip de draden af en neem de stof uit de machine. Naai met een lintborduurnaald steken met de hand om het begin- en eindpunt te verbinden.

- 15** Verwijder de stof uit het borduurraam en controleer het voltooide borduurwerk.

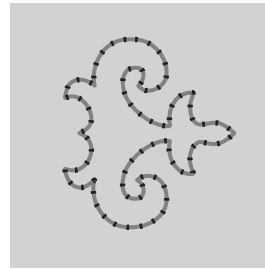

① Voorkant van de stof

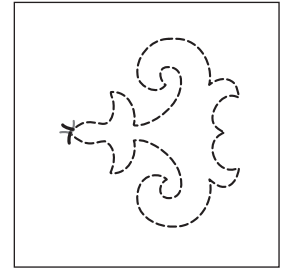

② Achterkant van de stof

- 16** Als u niet de gewenste resultaten behaalt, kunt u de spanning van de onderdraad en van de bovendraad aanpassen en het patroon vervolgens opnieuw naaien.

Zie "DRAADSPANNING AANPASSEN" op pagina A-12 voor meer informatie.

Memo

- Controleer de spoel na elk borduurpatroon dat u hiermee hebt genaaid om te kijken of er voldoende onderdraad is voor het volgende patroon.
- Wanneer u een patroon voor werken met de spoel selecteert, wordt de borduursnelheid ingesteld op "100 spm". Zie "Borduursnelheid aanpassen" op pagina E-33 als u de borduursnelheid wilt wijzigen.

DRAADSPANNING AANPASSEN

Nadat u een proeflapje hebt genaaid en de resultaten hebt gecontroleerd, past u zo nodig de draadspanningen aan. Na het aanpassen van de draadspanningen moet u opnieuw een proeflapje borduren om de resultaten te controleren.

■ Bovendraadspanning aanpassen

Wanneer u werkt met de spoel, raden we een instelling tussen 6 en 8 aan voor de bovendraadspanning. (Zie "Draadspanning aanpassen" op pagina E-30.)

■ Onderdraadspanning aanpassen

Als u niet de gewenste resultaten behaalt nadat u de bovendraadspanning hebt aangepast, kunt u de onderdraadspanning aanpassen. U kunt de onderdraadspanning aanpassen door te draaien aan de sleufschroef (-) op het spoelhuis (grijs) voor het werken met de spoel.

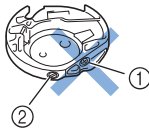

- ① Draai niet aan de kruiskopschroef (+).
- ② Aanpassen met een kleine schroevendraaier.

Als u de onderdraadspanning wilt verhogen, draait u de sleufschroef (-) 30° tot 45° met de klok mee.

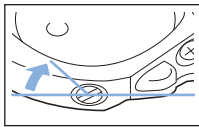

Als u de onderdraadspanning wilt verlagen, draait u de sleufschroef (-) 30° tot 45° tegen de klok in.

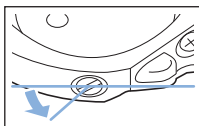

Opmerking

- Wanneer u aan de schroef op het spoelhuis (grijs) draait, kan de veerplaat omhoogkomen, zoals hieronder weergegeven.

Als dit gebeurt, duwt u de veerplaat zachtjes naar beneden met een schroevendraaier, zodat de plaat lager is dan de bovenkant van het spoelhuis (grijs). Vervolgens plaatst u het spoelhuis in de machine.

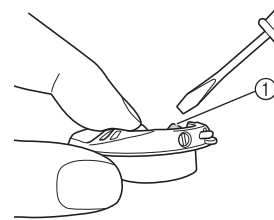

① Veerplaat

⚠ VOORZICHTIG

- Draai NIET aan de kruiskopschroef (+) van het spoelhuis (grijs). Hierdoor kan het spoelhuis beschadigd raken, waardoor het onbruikbaar wordt.
- Gebruik geen kracht als de sleufschroef (-) moeilijk draait. Wanneer u de schroef te veel draait of te veel kracht zet in beide (draai)richtingen, kunt u schade veroorzaken aan het spoelhuis. Als u het spoelhuis beschadigt, is de spanning mogelijk onjuist.



Opmerking

- Als de onderdraadspanning hoog is, kan de draad niet door de spanningsveer worden geleid wanneer u de spoel in het spoelhuis plaatst. (Zie "Wanneer u geen spanning gebruikt voor de onderdraad" op pagina A-6.)

PROBLEEMOPLOSSING

Hieronder worden verschillende oplossingen voor kleinere problemen beschreven. Als u het probleem niet kunt verhelpen, neemt u contact op met uw dealer of de dichtstbijzijnde erkende Brother-dealer.

■ De draad is per ongeluk automatisch afgeknipt en de onderdraad zit vast in de machine

- 1 Verwijder het borduurraam.
- 2 Knip de draad vlak bij de stof af boven de steekplaat en verwijder de stof vervolgens.
- 3 Verwijder de spoel en houd deze vervolgens aan de linkerkant van de machine.

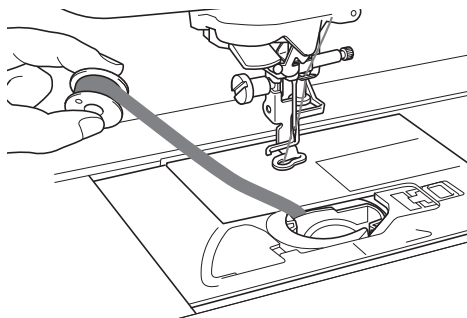

- 4 Zet de borduurvoet omlaag.
- 5 Trek de onderdraad enigszins strak door de draad naar links van de persvoet te houden. Druk opnieuw op de "Draadkniptoets".

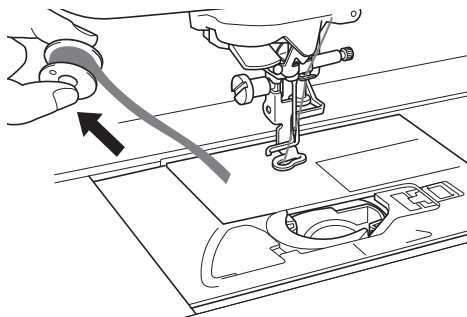

⚠ VOORZICHTIG

- Trek niet te hard aan de draad, anders kan de machine beschadigd raken.

■ Spanning corrigeren bij werken met de spoel

- * Als de bovendraad te zien is op de spoelkant van de stof, verhoogt u de spanning van de bovendraad (zie "DRAADSPANNING AANPASSEN" op pagina A-12).
- * Als de bovendraad nog steeds te zien is aan de spoelkant van de stof, verlaagt u de spanning van de onderdraad of omzeilt u de spoelspanning. (Zie "DRAADSPANNING AANPASSEN" op pagina A-12.)
- * Sommige onderdraden zijn te grof om door de stof heen naar de achterkant te gaan. Zorg in dit geval dat de boven- en onderdraad van dezelfde kleur zijn.

Voorbeeld: borduurpatronen voor het werken met de spoel

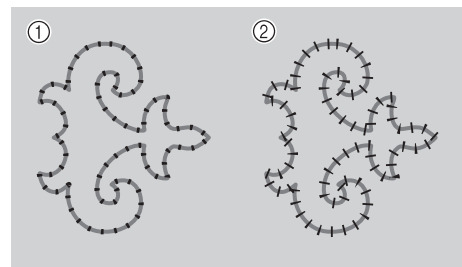

- ① Juiste spanning
- ② De bovendraadspanning is te laag of de onderdraadspanning is te hoog.

■ De onderdraad loopt vast in de spanningsveer van het spoelhuis

Borduur zonder spanning te gebruiken voor de onderdraad. (Zie "Wanneer u geen spanning gebruikt voor de onderdraad" op pagina A-6.)

Hoofdstuk 2

Onderhoud en probleemoplossing

ZORG EN ONDERHOUD	15
Beperkingen op smeren	15
Vorzorgsmaatregelen bij het opbergen van de machine	15
LCD-display reinigen	15
Buitenkant van de machine reinigen	15
Grijper reinigen	15
De snijder reinigen in de buurt van het spoelhuis.....	17
Over het onderhoudsbericht.....	17
SCHERM AANPASSEN	18
Helderheid van de schermweergave aanpassen	18
Storing in druktoetsen.....	18
PROBLEEMOPLOSSING	19
FOUTMELDINGEN	22
SPECIFICATIES	25
SOFTWARE-UPGRADE VOOR UW MACHINE	26
Procedure voor upgrade met USB-medium	26
Upgrade-procedure met computer	27
INDEX	28

ZORG EN ONDERHOUD

⚠ VOORZICHTIG

- Haal de stekker uit het stopcontact voordat u de naaimachine reinigt. Anders kunt u een elektrische schok krijgen of letsel oplopen.

Beperkingen op smeren

Om beschadiging van de machine te voorkomen mag deze machine niet worden gesmeerd door de gebruiker. De machine is vervaardigd met de juiste hoeveelheid olie om goed te functioneren. Het is niet nodig om deze periodiek te smeren.

Als zich problemen voordoen, bijv. dat het handwiel moeilijk draait, of u een ongewoon geluid hoort, gebruik de machine dan beslist niet meer en neem contact op met een erkende dealer of het dichtstbijzijnde erkende servicecentrum.

Voorzorgsmaatregelen bij het opbergen van de machine

Berg de machine niet op in situaties zoals hieronder aangegeven. Anders kan de machine beschadigen. Condensatie kan bijvoorbeeld leiden tot roest.

- * Blootgesteld aan extreem hoge temperaturen
- * Blootgesteld aan extreem lage temperaturen
- * Blootgesteld aan extreme temperatuurwisselingen
- * Blootgesteld aan hoge luchtvochtigheid of stoom
- * In de buurt van open vuur, verwarming of airco
- * Buiten of blootgesteld aan direct zonlicht
- * Blootgesteld aan uiterst stoffige of vette omgevingen



Opmerking

- Deze machine gaat langer mee als u deze af en toe inschakelt en gebruikt. De machine werkt mogelijk minder efficiënt wanneer u hem lang opbergt zonder hem te gebruiken.

LCD-display reinigen

Als het scherm vuil is, veeg het dan af met een zachte, droge doek. Gebruik geen organische oplosmiddelen of reinigingsmiddelen.



Opmerking

- Veeg de display niet schoon met een natte doek.



Memo

- Er kan condensvorming optreden op de display, of deze kan beslaan. Dit is geen storing. Na een tijd verdwijnt het condens.

Buitenkant van de machine reinigen

Als de buitenkant van de naaimachine vuil is, is het raadzaam een doek enigszins te bevochtigen met een neutraal reinigingsmiddel, de doek goed uit te wringen en vervolgens de buitenkant schoon te vegen. Hierna afvegen met een droge doek.

Grijper reinigen

Met stofresten of vuil in de grijper of het spoelhuis functioneert de naaimachine niet goed. Bovendien kan de onderdraad dan misschien niet worden opgepakt. De beste resultaten krijgt u met een schone naaimachine.

- 1 Druk op de "Naaldstandtoets" om de naald omhoog te zetten.
- 2 Zet de hoofdschakelaar uit.
- 3 Verwijder de naald en de borduurvoet (zie pagina B-42 t/m B-45).
- 4 Verwijder de borduurtafel als deze aan de machine is bevestigd.
- 5 Pak beide zijden van het steekplaatdeksel en schuif dit naar u toe.

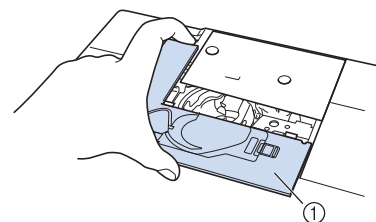

- ① Steekplaatdeksel
→ Het steekplaatdeksel is verwijderd.

- 6 Pak het spoelhuis en trek het uit.

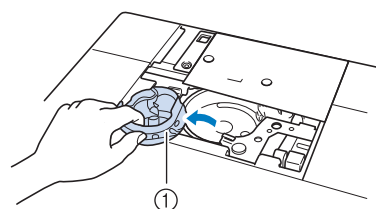

- ① Spoelhuis

- 7** Verwijder met het schoonmaakborsteltje of een stofzuiger pluis en stof uit de grijper en onderdraadsensor en daar omheen.

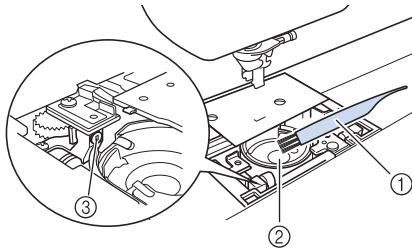

- ① Schoonmaakborsteltje
- ② Grijper
- ③ Onderdraadsensor



Opmerking

- Breng geen olie aan op het spoelhuis.
- Als zich pluisjes of stof ophopen in de onderdraadsensor, werkt de sensor mogelijk niet goed.

- 8** Plaats het spoelhuis zo dat de ▲-markering op het spoelhuis zich tegenover de ●-markering op de machine bevindt.

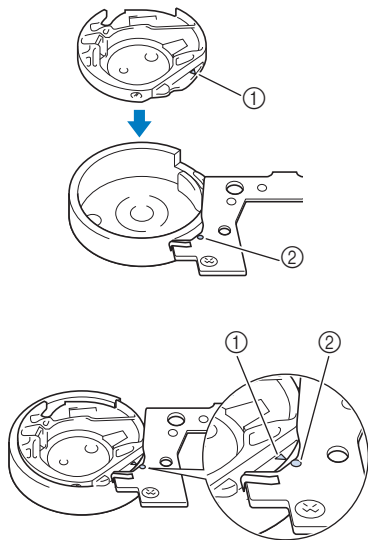

* Lijn de ▲-markering uit met de ●-markering.

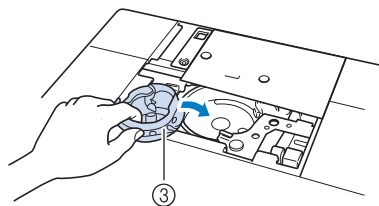

- ① ▲ markering op het spoelhuis
- ② ● markering op de machine
- ③ Spoelhuis

* Zorg dat de aangegeven punten zijn uitgelijnd voordat u het spoelhuis installeert.

⚠ VOORZICHTIG

- Gebruik nooit een spoelhuis met krassen. Anders kan de bovendraad verstrikt raken waardoor de naald misschien breekt of de naairesultaten minder goed worden. Wanneer u een nieuw spoelhuis nodig hebt (XC8167-551 (geen kleurmarkering op de schroef), XE8298-001 (grijs, voor werken met de spoel)), neem dan contact op met uw dealer of de dichtstbijzijnde erkende dealer.
- Plaats het spoelhuis op de juiste manier, anders kan de naald breken.

- 9** Steek de lipjes op het steekplaatdeksel in de steekplaat. Schuif vervolgens het steekplaatdeksel terug.

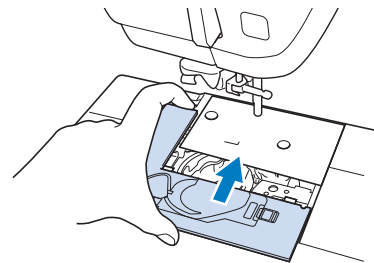

Opmerking

- Als u de steekplaat hebt verwijderd, is het belangrijk dat u de steekplaat opnieuw installeert en de schroeven vastdraait voordat u het spoelhuis installeert.

De snijder reinigen in de buurt van het spoelhuis

De snijder onder de steekplaat moet worden gereinigd. Als zich stof of pluisjes vergaren op de snijder, is het moeilijk om de draad af te knippen wanneer u drukt op de "Draadknip-toets" of de functie automatisch draadknippen gebruikt. Reinig de snijder wanneer de draad niet gemakkelijk wordt afgeknipt.

- 1 Volg stap 1 t/m 5 in "Grijper reinigen" op pagina A-15 om het steekplaatdeksel te verwijderen.
- 2 Draai met de bijgeleverde schroevendraaier de normale steekplaat los.

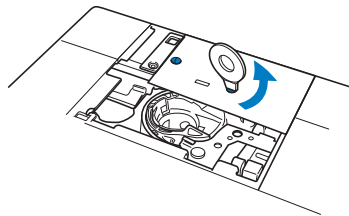

- 3 Verwijder met het schoonmaakborsteltje of een stofzuiger pluis en stof uit de snijder in de buurt van het spoelhuis.

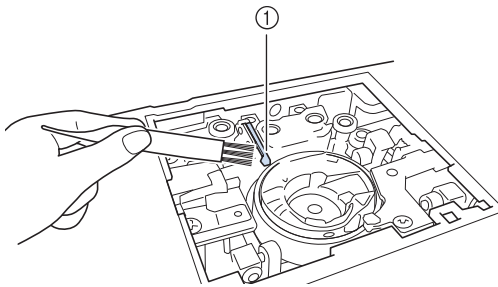

① Draadafsnijder

⚠ VOORZICHTIG

- Raak de snijder niet aan. Daardoor zou u letsel kunnen oplopen.

- 4 Draai met de bijgeleverde schroevendraaier de normale steekplaat vast.

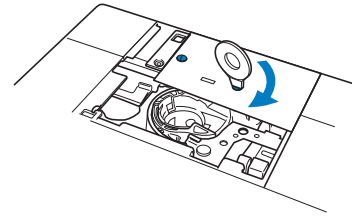

- 5 Steek de lipjes op het steekplaatdeksel in de steekplaat. Schuif vervolgens het steekplaatdeksel terug.

Over het onderhoudsbericht





Als dit bericht verschijnt is het aan te raden uw machine naar de erkende dealer of het dichtstbijzijnde servicecentrum te brengen voor een onderhoudscontrole. Dit bericht verdwijnt en de machine blijft functioneren wanneer u op drukt, maar het bericht zal nog enkele malen verschijnen totdat het betreffende onderhoud is uitgevoerd. Regel het onderhoud dat uw machine nodig heeft, zodra dit bericht verschijnt. Hiermee voorkomt u storingen.

SCHEM AANPASSEN

Helderheid van de schermweergave aanpassen

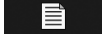
Als het scherm niet echt helder is in bepaalde omstandigheden, kunt u de helderheid van de schermweergave aanpassen.

- 1 Druk op .
→ Het instellingenschermbijstelscherm verschijnt.
- 2 Open pagina 3 van het scherm Instellingen.
- 3 Druk op  of op  om de instelling voor de helderheid van de schermweergave aan te passen.

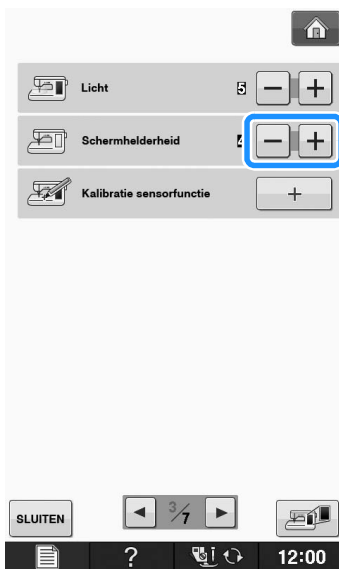

* Het scherm wordt vager naarmate u een lagere waarde opgeeft in het instellingenschermbijstelscherm. Het scherm wordt helderder, naarmate u een hogere waarde opgeeft in het instellingenschermbijstelscherm.

Storing in druktoetsen

Als het scherm niet goed reageert wanneer u op een toets drukt (de machine voert de functie niet uit of voert een andere functie uit), volg dan onderstaande stappen om de reactie van de druktoetsen goed af te stellen.

- 1 Terwijl u uw vinger op het scherm blijft houden, zet u de hoofdschakelaar eerst uit en dan weer aan.

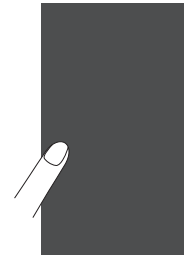

→ Het druktoetsenbijstelscherm wordt getoond.

- 2 Raak met de bijgeleverde schermaanraakpen het midden van de + aan, op volgorde van 1 t/m 5.



Opmerking

- Raak het scherm alleen met de bijgeleverde schermaanraakpen aan. Gebruik geen mechanische pen, speld of ander scherp voorwerp. Druk niet te hard op het scherm. Anders kunt u het scherm beschadigen.

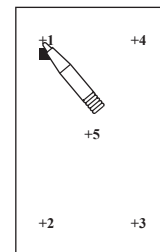

- 3 Zet de machine uit en weer aan.



Opmerking

- Als u de druktoetsen hebt aangepast, maar het scherm daar niet op reageert, of als het u niet lukt om de druktoetsen aan te passen, raadpleeg dan uw erkende dealer.

PROBLEEMOPLOSSING

Als de machine niet meer goed werkt, ga dan na of er mogelijk sprake is van onderstaande problemen, voordat u contact opneemt voor service.

De meeste problemen kunt u namelijk zelf oplossen. Als u extra hulp nodig hebt, biedt Brother Solutions Center de laatste antwoorden op veel voorkomende vragen en tips. Ga naar

“ <http://support.brother.com/> ”.

Als u het probleem hiermee niet kunt oplossen, neemt u contact op uw dealer of het dichtstbijzijnde officiële servicecentrum.

Probleem	Oorzaak	Oplossing	Pagina
De draad zit verstrikt aan de achterkant van de stof.	Bovendraad is niet juist ingeregen.	Raadpleeg de stappen voor het inrijgen van de naaimachine en rijg de machine juist in.	B-38
	Ongeschikte naald of draad voor gekozen stof.	Raadpleeg de informatie over de te gebruiken naald en draad.	B-46, E-21
De bovendraad is te strak.	De onderdraad is onjuist geplaatst.	Plaats de onderdraad op de juiste wijze.	B-36
Kan de naald niet inrijgen	Naald staat in onjuiste stand.	Druk op de “Naaldstandtoets” om de naald omhoog te zetten.	B-10
	Naald is niet juist geplaatst.	Plaats de naald opnieuw op de juiste wijze.	B-45
	Naald is verdraaid, verbogen of de punt is stomp.	Vervang de naald.	B-45
Kan de persvoet niet omlaag zetten met de persvoethendel	Persvoet is omhoog gezet met de “Persvoettoets”.	Druk op de “Persvoettoets” om de persvoet omlaag te zetten.	B-10
Draadspanning is onjuist	Bovendraad is niet juist ingeregen.	Raadpleeg de stappen voor het inrijgen van de naaimachine en rijg de machine juist in.	B-38
	Spoel is niet juist geplaatst.	Plaats de spoel opnieuw. (Als de steekplaat is verwijderd, plaats dan de steekplaat opnieuw en draai de schroeven vast alvorens het spoelhuis te installeren.)	B-36
	Ongeschikte naald of draad voor gekozen stof.	Raadpleeg de informatie over de te gebruiken naald en draad.	B-46, E-21
	Borduurvoet is niet juist bevestigd.	Bevestig de borduurvoet op de juiste manier.	B-42
	Draadspanning is niet juist ingesteld.	Pas de draadspanning aan.	E-30
	Onderdraad onjuist opgewonden.	Gebruik een spoel die juist is opgewonden.	B-31
	Naald is verdraaid, verbogen of de punt is stomp.	Vervang de naald.	B-45
Bovendraad breekt	De machine is niet juist ingeregen (verkeerde kloskap, kloskap zit los, draad heeft inrijger naaldstang niet gepakt enz.)	Rijg de naaimachine juist in.	B-38
	Naald is verdraaid, verbogen of de punt is stomp.	Vervang de naald.	B-45
	Er zitten krassen op het spoelhuis.	Vervang het spoelhuis of neem contact op met uw erkende dealer.	A-15
	Spanning bovendraad is te hoog.	Pas de draadspanning aan.	E-30
	Ongeschikte naald of draad voor gekozen stof.	Raadpleeg de informatie over de te gebruiken naald en draad.	B-46, E-21
	Draad is verdraaid.	Knip bijvoorbeeld met een schaar de verdraaide draad af en haal deze uit de grijper enz.	—
	Er zitten krassen bij de opening in de persvoet.	Vervang de persvoet of neem contact op met uw erkende dealer.	B-42
	Naald is niet juist geplaatst.	Plaats de naald opnieuw op de juiste wijze.	B-45
	Draad is geknoopt of verstrikt geraakt.	Rijg de boven- en onderdraad opnieuw in.	B-36, B-38
	U gebruikt niet een van de spoelen die speciaal voor deze machine is ontworpen.	Onjuiste spoelen werken niet goed. Gebruik alleen spoelen die voor deze machine zijn ontworpen.	B-36
Onderdraad breekt	Spoel is niet juist geplaatst.	Plaats de onderdraad op de juiste manier.	B-36
	Er zitten krassen op de spoel of de spoel draait niet goed.	Plaats de spoel opnieuw.	B-36
	Draad is verdraaid.	Knip bijvoorbeeld met een schaar de verdraaide draad af en verwijder deze uit de grijper enz.	—
	U gebruikt niet een van de spoelen die speciaal voor deze machine is ontworpen.	Onjuiste spoelen werken niet goed. Gebruik alleen spoelen die voor deze machine zijn ontworpen.	B-36

Probleem	Oorzaak	Oplossing	Pagina
Onderdraad wordt niet netjes op de spoel gewonden.	De draad is niet goed door de draadgeleider voor het opwinden van de spoel geleid.	Leid de draad door de draadgeleider voor het opwinden van de spoel.	B-32
	De spoel draait te langzaam.	Druk op [+] in het spoelwindvenster om de snelheid voor het spoelwinden te verhogen.	B-34
	De draad die is uitgetrokken is niet juist op de spoel gewonden.	Wind de draad die is uitgetrokken vijf of zesmaal met de klok mee om de spoel.	B-33
Overgeslagen steken	Naald is verdraaid, verbogen of de punt is stomp.	Vervang de naald.	B-45
	Ongeschikte naald of draad voor gekozen stof.	Raadpleeg de informatie over de te gebruiken naald en draad.	B-46, E-21
	De machine is onjuist ingeregen.	Raadpleeg de stappen voor het inrijgen van de naaimachine en rijg de machine juist in.	B-38
	Stof of pluïsjes onder de steekplaat.	Verwijder stof of pluïsjes met het schoonmaakborstelje.	A-15
	Naald is niet juist geplaatst.	Plaats de naald opnieuw op de juiste wijze.	B-45
	Naald is defect.	Vervang de naald.	B-45
Naald breekt	Naald is niet juist geplaatst.	Plaats de naald opnieuw op de juiste wijze.	B-45
	Naaldklemschroef is niet vastgedraaid.	Draai de naaldklemschroef vast.	B-45
	Naald is verbogen of gedraaid.	Vervang de naald.	B-45
	Ongeschikte naald of draad voor gekozen stof.	Controleer de combinatie van naald en stof.	B-46, E-21
	Spanning bovendraad is te hoog.	Stel de draadspanning bij.	E-30
	Er is tijdens het naaien aan de stof getrokken.	Trek niet aan de stof tijdens het naaien.	—
	Kloskap is niet juist aangebracht.	Raadpleeg de methode voor het bevestigen van de kloskap en bevestig de kloskap opnieuw.	B-38
	Er zitten krassen rondom de opening(en) in de borduurvoet.	Vervang de borduurvoet of neem contact op met uw erkende dealer.	B-42
	Er zitten krassen op het spoelhuis.	Vervang het spoelhuis of neem contact op met uw erkende dealer.	A-15
	Naald is defect.	Vervang de naald.	B-45
	Bovendraad is niet juist ingeregen.	Raadpleeg de stappen voor het inrijgen van de naaimachine en rijg de machine juist in.	B-38
	Spoel is niet juist geplaatst.	Plaats de onderdraad op de juiste manier.	B-36
	De borduurvoet is onjuist bevestigd.	Bevestig de borduurvoet op de juiste wijze.	B-42
	De schroef van de borduurvoet zit los.	Draai de schroef van de borduurvoet stevig vast.	B-42
	U hebt geen steunstof bevestigd aan de stof waarop u borduurt.	Bevestig steunstof.	E-11
	Onderdraad onjuist opgewonden.	Gebruik een spoel die juist is opgewonden.	B-31
Stof wordt niet door de machine heen gevoerd	Naald is verdraaid, verbogen of de punt is stomp.	Vervang de naald.	B-45
	Draad is verstrikt.	Knip de verstrikte draad af en verwijder deze uit de grijper.	A-13
Stof rimpelt	De boven- of onderdraad is verkeerd ingeregen.	Raadpleeg de stappen voor het inrijgen van de naaimachine en rijg de machine juist in.	B-36, B-38
	Draadspanning is niet juist ingesteld.	Pas de draadspanning aan.	E-30
	Naald is verdraaid, verbogen of de punt is stomp.	Vervang de naald.	B-45
	Kloskap is niet juist aangebracht.	Raadpleeg de methode voor het bevestigen van de kloskap en bevestig de kloskap opnieuw.	B-38
Hoog piepgeluid tijdens het naaien	Er zitten stukjes draad in de grijper vast.	Reinig de grijper.	A-15
	Bovendraad is niet juist ingeregen.	Raadpleeg de stappen voor het inrijgen van de naaimachine en rijg de machine juist in.	B-38
	Er zitten krassen op het spoelhuis.	Vervang het spoelhuis of neem contact op met uw erkende dealer.	A-15
	U gebruikt niet een van de spoelen die speciaal voor deze machine is ontworpen.	Onjuiste spoelen werken niet goed. Gebruik alleen spoelen die voor deze machine zijn ontworpen.	B-36
Letterpatroon valt verkeerd uit	Draadspanning is niet juist ingesteld.	Pas de draadspanning aan.	E-30

Probleem	Oorzaak	Oplossing	Pagina
Naaimachine werkt niet	Er is geen patroon geselecteerd.	Kies een patroon.	E-3, E-58
	U hebt niet op de "Start/stoptoets" gedrukt.	Druk op de "Start/stoptoets".	B-10
	De hoofschakelaar staat niet aan.	Zet de hoofschakelaar aan.	B-17
	Persvoet staat niet omlaag.	Zet de persvoet omlaag.	B-10
	Alle toetsen zijn vergrendeld door  .	Druk op  om alle toetsen te ontgrendelen.	B-42, B-45
Er gebeurt niets als u op de display drukt	Het scherm is vergrendeld.	Druk op een van de volgende toetsen om het scherm te ontgrendelen.  	—
De stof wordt doorgevoerd in de tegenovergestelde richting.	Het doorvoermechanisme is beschadigd.	Neem contact op met uw dealer of het dichtstbijzijnde erkende servicecentrum.	—
De display is beslagen.	Er zit condens op de display.	Na een tijd verdwijnt het condens.	—
Borduurpatroon wordt niet goed genaaid	Draad is verdraaid.	Knip bijvoorbeeld met een schaar de verdraaide draad af en haal deze uit de gripper enz.	A-13
	Stof is niet juist gespannen in het raam (stof te los enz.).	Als de stof niet strak wordt getrokken in het raam, kan het patroon niet goed uitvallen of wordt het vervormd. Plaats de stof op de juiste wijze in het raam.	E-14
	Geen steunstof bevestigd.	Gebruik altijd steunstof, vooral bij stretchstoffen, lichte stoffen, grof geweven stoffen of stoffen waarbij het patroon kan vervormen. Neem contact op met uw erkende dealer voor de juiste steunstof.	E-11
	Er was een voorwerp bij de naaimachine geplaatst en de wagen van het borduurraam heeft het voorwerp tijdens het naaien geraakt.	Als het raam ergens tegenaan komt tijdens het naaien, wordt het patroon niet goed genaaid. Leg niets neer waar het raam tegenaan kan botsen tijdens het naaien.	E-21
	Stof buiten de raamranden belemmert de naaiarm, waardoor de borduurtafel niet kan bewegen.	Plaats de stof opnieuw in het borduurraam, zodanig dat de overtollige stof niet bij de naaiarm in de buurt komt en draai het patroon 180 graden.	E-14
	Stof is te zwaar, waardoor de borduurtafel niet vrij kan bewegen.	Leg een groot, dik boek of vergelijkbaar voorwerp onder de bovenkant van de arm om de zware kant enigszins omhoog te tillen, waardoor de tafel gelijk komt te staan.	—
	Borduurpatroon wordt niet goed genaaid	Stof hangt van de tafel af.	Als de stof van de tafel hangt tijdens het borduren, kan de borduurtafel niet vrij bewegen. Leg de stof zo neer dat ze niet van de tafel hangt (of houd de stof vast om te voorkomen dat ze gaat slepen).
Stof zit vast of is ergens aan blijven haken.		Stop de naaimachine en leg de stof zo neer dat ze niet vast komt te zitten of blijft haken.	—
Borduurraam is verwijderd tijdens het naaien (bijvoorbeeld om het spoel opnieuw te plaatsen). Er is tegen de borduurvoet gestoten of hij is verplaatst terwijl het borduurraam werd verwijderd of aangebracht, of de borduurtafel is verplaatst.		Als er tegen de borduurvoet wordt gestoten of de borduurtafel beweegt tijdens het naaien, valt het patroon niet goed uit. Wees voorzichtig wanneer u het borduurraam verwijdert of opnieuw bevestigt tijdens het naaien.	E-26
Steunstof is onjuist bevestigd. De steunstof is bijvoorbeeld kleiner dan het borduurraam.		Bevestig de steunstof op de juiste wijze.	E-11
Er komen tijdens het borduren lussen op de stof	Draadspanning is niet juist ingesteld.	Pas de draadspanning aan.	E-30 t/m E-32
	De spanning van de bovendraad is onjuist ingesteld voor de combinatie van stof, draad en patroon die u gebruikt.	Installeer het borduursteekplaatdeksel.	E-22
	De combinatie van spoelhuis en onderdraad is onjuist.	Neem een ander spoelhuis of een andere onderdraad om wel de juiste combinatie te krijgen.	E-21
Borduurtafel werkt niet	Er is geen patroon geselecteerd.	Kies een patroon.	E-3, E-58
	De hoofschakelaar staat niet aan.	Zet de hoofschakelaar aan.	B-17
	Borduurtafel is niet juist bevestigd.	Bevestig de borduurtafel op de juiste manier.	B-47
	Borduurraam is bevestigd voordat de tafel geïntialiseerd was.	Voer de initialisatieprocedure op de juiste wijze uit.	B-47
De aanwijzer van de borduurvoet "W+" met LED-aanwijzer geeft de positie niet juist aan.	Met dikke of elastische stof wordt alleen op de hogere delen van de stof de positie onjuist uitgelijnd.	Pas de positie handmatig aan naar gelang de dikte van de stof.	B-44
	Als de stof een zeer ongelijkmatig oppervlak heeft, is de positie niet juist uitgelijnd.	De positie die de aanwijzer aangeeft, is slechts een indicatie.	B-43

Probleem	Oorzaak	Oplossing	Pagina
Met de sensorpen kunt u deze niet accuraat specificeren	De sensorpen is niet gekalibreerd.	Kalibreer de sensorpen voordat u deze de eerste keer in gebruik neemt.	B-56
	U houdt de pen anders vast dan toen deze werd gekalibreerd.	Wanneer u de sensorpen gebruikt, moet u deze onder dezelfde hoek vasthouden als toen de pen werd gekalibreerd. De specificatiepositie is mogelijk niet goed uitgelijnd wanneer u de pen onder een iets andere hoek vasthoudt. Maak dan een precieze afstelling nadat u de selectie hebt gemaakt.	B-56

VOORZICHTIG

- Deze naaimachine is uitgerust met een draaddetectiefunctie. Als u op de “Start/stoptoets” drukt voordat de bovendraad is ingeregen, functioneert de naaimachine niet goed. Afhankelijk van het gekozen patroon voert de naaimachine de stof ook door als de naald omhoog staat. Dit komt door het mechanisme waarmee de naaldstang wordt losgelaten. De naaimachine maakt dan een ander geluid dan u normaal hoort tijdens het naaien. Dit betekent niet dat de naaimachine niet goed functioneert.
- Wanneer de stroom wordt verbroken tijdens het naaien:
Zet de hoofdschakelaar uit en neem de stekker uit het stopcontact.
Wanneer u de naaimachine opnieuw start, volgt u de aanwijzingen voor een juiste bediening van de naaimachine.









FOUTMELDINGEN























Als de machine niet goed is afgesteld en u op de Start/stoptoets drukt, of als de bediening niet juist is, start de machine niet. Er klinkt een alarmgeluid en er verschijnt een foutmelding op de display. Als er een foutmelding verschijnt, volgt u de aanwijzingen in de melding.











Hieronder treft u een beschrijving van foutmeldingen aan. Raadpleeg deze beschrijvingen zo nodig (als u op  SLUITEN drukt of de functie juist uitvoert wanneer de foutmelding in de display staat, zal de foutmelding weer verdwijnen).

VOORZICHTIG

- Vergeet niet de naaimachine opnieuw in te rijgen. Als u op de “Start/stoptoets” drukt zonder de naaimachine opnieuw in te rijgen, kan de draadspanning onjuist zijn of kan de naald breken. Hierdoor kunt u letsel oplopen.

Markeringen	Foutmeldingen	Oorzaak/Oplossing
	Er is een storing opgetreden. Schakel de machine uit en weer in.	Deze melding verschijnt als een storing optreedt.
	Bevestig het borduurraam.	Dit bericht verschijnt als het borduurraam niet is bevestigd wanneer u op  in het borduurscherm drukt. (zie pagina B-58)
	Controleer de bovendraad en rijg deze opnieuw in.	Deze melding verschijnt wanneer de bovendraad is gebroken of niet goed is ingeregen en u op de Start/stoptoets drukt.
	Gegevensomvang is te groot voor dit patroon.	Deze melding verschijnt wanneer de patronen die u wijzigt te veel geheugen in beslag nemen, of wanneer u meer patronen bewerkt dan het geheugen kan bevatten.
	Bestand niet opgeslagen.	Dit bericht verschijnt wanneer u meer dan 100 afbeeldingen van het instellingscherm wilt opslaan op het USB-medium. Verwijder dan een bestand van het USB-medium of gebruik een ander USB-medium. (zie pagina B-28)
	Zet de persvoethendel omlaag.	Deze melding verschijnt wanneer u drukt op de “Persvoettoets” terwijl de persvoethendel omhoog/de naald omlaag staat.
	Beweeg de sensorpen weg van de momenteel gemarkeerde positie.	Deze melding verschijnt wanneer u de punt van de sensorpen indrukt voordat u op  drukt en een tijdje blijft drukken. Haal de sensorpen weg uit de huidige positie.

Markeringen	Foutmeldingen	Oorzaak/Oplossing
	Onvoldoende geheugen beschikbaar om het patroon op te slaan. Een ander patroon wissen?	Deze melding verschijnt wanneer het geheugen vol is en het patroon niet kan worden opgeslagen.
	OK om de persvoet automatisch omlaag te zetten?	Deze melding verschijnt wanneer u op  drukt (de persvoet staat omhoog).
	OK om het gekozen patroon te wissen?	Deze melding verschijnt voordat het geselecteerde patroon wordt verwijderd.
	OK om het vorige geheugen opnieuw op te roepen en te hervatten?	Dit bericht verschijnt als u de machine uitschakelt tijdens het naaien en weer inschakelt. Druk op  om de machine weer in de staat te brengen (patroonpositie en aantal steken) toen u hem uitzette. Volg de procedure die is beschreven in "Wanneer de draad afbreekt tijdens het naaien" op pagina E-27 om de naaldstand uit te lijnen en de rest van het patroon te naaien.
	OK om de randinstelling, positie en/of hoek van het patroon terug te zetten?	Deze melding verschijnt wanneer u probeert de functie Automatisch positioneren te gebruiken met de sensorpen terwijl het patroon is geroteerd of vervangen, of met het randpatroon. (zie pagina B-58)
	OK om de oorspronkelijke hoek en/of positie te herstellen?	Deze melding verschijnt wanneer u probeert de functie Automatisch positioneren te gebruiken met de sensorpen terwijl het patroon is geroteerd of vervangen. (zie pagina B-58)
	Preventief onderhoud is aanbevolen.	Dit bericht verschijnt wanneer de machine onderhoud nodig heeft. (zie pagina A-15)
	Oproepen van een patroon. Even geduld a.u.b.	Deze melding verschijnt wanneer een eerder opgeslagen patroon wordt opgehaald terwijl de naaimachine in de modus "Borduurcombinatie" staat.
	Fout van sensormodule.	Deze melding verschijnt wanneer er iets mis is met de sensorunit van de machine. Neem contact op met uw erkende dealer.
	Stel de klok in.	Deze melding verschijnt wanneer de tijd/datum niet is ingesteld. Stel de tijd/datum in. (zie pagina B-18)
	De onderdraad is bijna op.	Deze melding verschijnt wanneer de onderdraad bijna op is.
	De veiligheidsvoorziening voor het spoelwinden is in werking getreden. Is de draad verstrikt geraakt?	Deze melding verschijnt wanneer de spoel wordt opgewonden en de motor vastloopt omdat de draad verstrikt raakt enz.
	De wagen van de borduurtafel zal bewegen. Houd uw handen enz. uit de buurt van de wagen.	Deze melding verschijnt voordat de borduurtafel beweegt.
	De naald gaat bewegen. Blijf met uw handen en dergelijke uit de buurt van de naald.	Deze melding verschijnt wanneer u met de sensorpen in de sensorfunctie een punt aanraakt minder dan 2 cm vanaf het punt waar de naald neerkomt. (zie pagina B-55)
	Het patroon steekt uit buiten het patroongebied. Stel nogmaals de positie en hoek in met de sensorpen.	Deze melding verschijnt wanneer de opgegeven patroonpositie buiten het patroongebied valt. Geef een meer centrale positie van het borduurraam op. (zie pagina B-58)
	De zakken zijn vol. Wis een patroon.	Deze melding verschijnt wanneer het geheugen vol is en u een patroon moet verwijderen.
	De veiligheidsvoorziening is geactiveerd. Is de draad verstrikt geraakt? Is de naald verbogen?	Deze melding verschijnt wanneer de motor vastloopt door verstrikte draden of vanwege andere redenen die met de draadtoevoer te maken hebben.
	De afsluitondersteunmodus is geactiveerd. Schakel de machine uit.	Deze melding verschijnt wanneer de machine zich in de afsluitondersteunmodus bevindt. Schakel de machine eenmaal uit om de machine opnieuw te starten. (zie pagina B-25)
	De bovendraad is mogelijk niet goed ingeregen. Rijg de bovendraad in vanaf het begin.	Deze melding verschijnt wanneer de bovendraad niet juist lijkt ingeregen.
	Het USB-medium is veranderd. Verander het USB-medium niet terwijl het wordt gelezen.	Deze boodschap verschijnt wanneer u probeert een patroon te selecteren nadat het USB-medium waarop het patroon is opgeslagen, is verwisseld.
	Er is geen steekplaatdeksel, bevestig een steekplaatdeksel.	Dit bericht verschijnt wanneer het steekplaatdeksel niet is bevestigd.

Markeringen	Foutmeldingen	Oorzaak/Oplossing
	Dit bestand is onbruikbaar.	Dit bericht verschijnt als de bestandsindeling niet compatibel is met de machine. Controleer de lijst compatibele bestandsindelingen. (zie pagina E-44)
	Dit bestand overschrijdt de gegevenslimiet en kan niet worden gebruikt. Gebruik een bestand van geschikte grootte.	Deze boodschap wordt weergegeven wanneer de bestandsgrootte de gegevenscapaciteit van de machine overschrijdt. Controleer de bestandsgrootte en het bestandstype. (zie pagina E-45)
	In de sensormodus kunt u deze functie niet gebruiken.	Deze melding verschijnt wanneer de geselecteerde functie niet beschikbaar is met de sensorfunctie. (zie pagina B-53)
	Deze toets werkt niet wanneer de naald naar beneden staat. Zet de naald omhoog en druk nogmaals op de toets.	Deze melding verschijnt wanneer u op een toets in de display drukt terwijl de naald omlaag staat.
	Dit USB-medium kan niet worden gebruikt.	Deze melding verschijnt wanneer u een incompatibel medium gebruikt.
	Dit USB-medium is incompatibel.	Deze melding verschijnt wanneer u een incompatibel USB-medium gebruikt. Een lijst compatibele USB-media vindt u op " http://support.brother.com/ ".
	Verzenden via USB	Deze melding verschijnt terwijl gegevens van het USB-medium worden overgebracht.
	Zet de machine uit en vervang de steekplaat.	Deze melding verschijnt wanneer u de steekplaat verwijdert terwijl de machine is ingeschakeld, of wanneer u de machine inschakelt en de modus "Borduren" of "Borduurcombinatie" selecteert (zie pagina B-20).
	Fout USB-medium	Deze melding verschijnt wanneer een fout optreedt met het USB-medium.
	USB-medium is niet geladen. Laad het USB-medium.	Deze melding verschijnt wanneer u een patroon probeert op te halen of op te slaan terwijl geen USB-medium is geplaatst.
	Zet de persvoet omlaag met de persvoethendeltoets.	Deze melding verschijnt wanneer u op een toets, bijvoorbeeld de "Start/stoptoets" drukt terwijl de persvoet omhoog staat.

SPECIFICATIES

	Artikel	Specificatie
Borduurmachine en accessoires (doos 1 van 2)	Afmetingen van machine	Ca. 57,1 cm (B) × 33,2 cm (H) × 28,4 cm (D) (ca. 22-1/2 inch (B) × 13-1/16 inch (H) × 11-3/16 inch (D))
	Afmetingen van de doos	Ca. 68,5 cm (B) × 55,0 cm (H) × 37,7 cm (D) (ca. 26-15/16 inch (B) × 21-5/8 inch (H) × 14-13/16 inch (D))
	Gewicht van de machine	Ca. 13,9 kg (ca. 30,6 lb)
	Gewicht van de doos (voor verzending)	Ca. 19,0 kg (ca. 41,9 lb)
	Borduursnelheid	100 tot 1050 steken per minuut
Borduurtafel (doos 2 van 2)	Afmetingen van de borduurtafel	Ca. 54,5 cm (B) × 13,0 cm (H) × 46,4 cm (D) (ca. 21-7/16 inch (B) × 5-1/8 inch (H) × 18-1/4 inch (D))
	Afmetingen van de machine wanneer de borduurtafel is bevestigd	Ca. 81,5 cm (B) × 33,2 cm (H) × 46,4 cm (D) (ca. 32-1/16 inch (B) × 13-1/16 inch (H) × 18-1/4 inch (D))
	Afmetingen van de doos	Ca. 68,5 cm (B) × 55,0 cm (H) × 18,8 cm (D) (ca. 26-15/16 inch (B) × 21-11/16 inch (H) × 7-7/16 inch (D))
	Gewicht van de borduurtafel	Ca. 3,9 kg (ca. 8,5 lb)
	Gewicht van de doos (voor verzending)	Ca. 6,0 kg (ca. 13,2 lb)
Totaal verzendgewicht (combinatie van alle 2 dozen compleet)		Ca. 27,0 kg (ca. 59,5 lb)

* Sommige specificaties kunnen zonder kennisgeving worden gewijzigd.

SOFTWARE-UPGRADE VOOR UW MACHINE

Met een USB-medium of een computer kunt u software-upgrades voor uw machine downloaden. Wanneer een upgradeprogramma beschikbaar is op "<http://support.brother.com/>", download de bestanden dan volgens de aanwijzingen op de website en onderstaande stappen.



Opmerking

- Wanneer u de upgrade uitvoert met een USB-medium controleert u alvorens met de upgrade te starten dat geen andere gegevens dan het upgradebestand zijn opgeslagen op het USB-medium.

Procedure voor upgrade met USB-medium

- 1 Zet de machine aan terwijl u op de "Automatisch inrijgtoets" drukt.**

→ Het volgende scherm verschijnt op de display:

- 2 Druk op .**

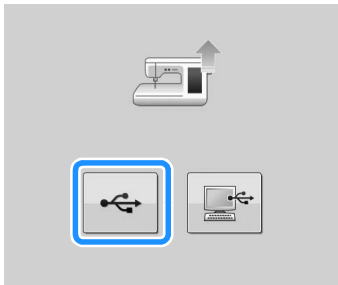

- 3 Plaats het USB-medium in de USB-poort voor media/muis van de machine. Het medium mag alleen het upgradebestand bevatten.**

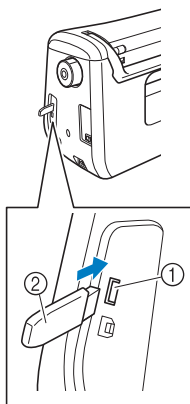

- ① USB-poort voor media/muis
- ② USB-medium



Opmerking

- De toegangslamp begint te knipperen nadat u een USB-medium hebt geplaatst. Het duurt ongeveer vijf of zes seconden om het medium te herkennen. (De tijd verschilt afhankelijk van het USB-medium).

- 4 Druk op .**



→ Het upgradebestand wordt gedownload.



Opmerking

- Als een fout optreedt, verschijnt een foutmelding in rode letters. Wanneer de installatie is uitgevoerd, verschijnt het volgende bericht.



- 5 Verwijder het USB-medium en zet de machine uit en weer aan.**

Upgrade-procedure met computer



Opmerking

- Sluit geen extra USB-media-apparaten op uw computer aan wanneer u de USB-kabel gebruikt.

- 1 Zet de machine aan terwijl u op de "Automatisch inrijentoets" drukt.

→ Het volgende scherm verschijnt op de display:

- 2 Druk op .

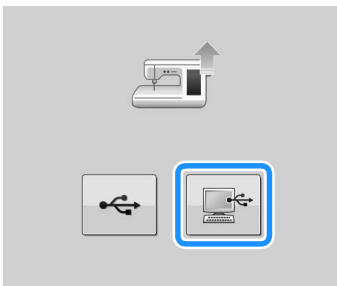

- 3 Sluit de USB-kabel aan op de betreffende USB-poort op de computer en op de machine.

→ "Verwisselbare schijf" verschijnt in "Computer (Deze computer)".

- 4 Kopieer het upgradebestand naar "Verwisselbare schijf".

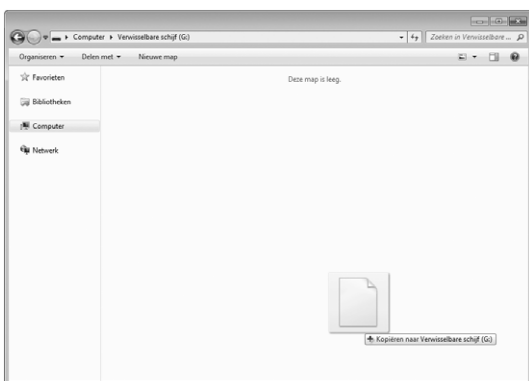

→ De volgende boodschap verschijnt.



- 5 Wanneer de melding verschijnt, drukt u op



→ Het upgradebestand wordt gedownload.



Opmerking

- Als een fout optreedt, verschijnt een foutmelding in rode letters. Wanneer de installatie is uitgevoerd, verschijnt het volgende bericht.



- 6 Verwijder de USB-kabel en zet de machine uit en weer aan.

INDEX

A

Aansluitpunt	B-8
Accessoires	
optionele artikelen	B-13
Afsluitondersteunmodus	B-25
Appliceren	
borduurpatronen	E-23
met een borduurraampatroon	E-51
Automatisch inrijgtoets	B-10, B-38

B

Ballpointnaald 75/11	E-33
Bedieningstoetsen	B-8, B-10
Beginpunttoets	E-37
Bewerken	
borduren	E-36
borduurcombinatie	E-61
Borduren	
automatische draadknipfunctie (EINDE KLEUR KNIPPEN)	E-32
borduren hervatten nadat u de machine hebt uitgezet	E-28
draadknipfunctie (OVERSPRINGENDE STEEK KNIPPEN)	E-32
functies van de toetsen	E-10
garenkleur	E-34
kleine stukjes stof	E-16
linten of band	E-16
opnieuw beginnen vanaf het begin	E-28
patronen kiezen	E-3
randen of hoeken	E-16
snelheid aanpassen	E-33
Borduurcombinatie	
eigen kleurkaart	E-68, E-71
functies van de toetsen	E-62
garenkleur wijzigen	E-67
gecombineerde patronen	E-80, E-83
herhaalpatronen	E-72
uitleg van functies	E-57
Borduurkaart	E-7
Borduurkaartlezer	E-7
Borduurpatronen	
applicatie maken met een kaderpatroon	E-51, E-52
bewerken	E-61
combineren	E-80
kopiëren	E-78
naaien	E-21
ophalen	E-48, E-49
opslaan	E-45, E-46, E-47
patronen met applicatie	E-23
positie controleren	E-19
positie uitlijnen	E-36
selecteren	E-3, E-58
verbonden letters	E-41
wijzigen	E-36
Borduurraamdisplay	E-35
Borduurramen	
bevestigen	E-17
gebruik van het borduurvel	E-15
soorten	E-13
stof plaatsen	E-14
verwijderen	E-17
Borduursteekplaatdeksel	E-22
Borduurtafel	B-9, B-47
wagen	B-9
Borduurtoets	E-79
Borduurvel	E-15
Borduurvoet	B-42
Bovendeksel	B-8

Bovendraad inrijgen	
met de "Automatisch inrijgtoets"	B-38
met het klosnetje	B-41

C

Controletoets	E-19
---------------------	------

D

Display	B-8, B-20
reinigen	A-15
Draad	
draadspanning	E-30
Draadafsnijder	B-8
Draadgeleider	B-8, B-32, B-35
Draadgeleiderplaat	B-8, B-35, B-38
Draadgeleiders op de naaldstang	B-9
Draadknipstoets	B-10
Draadmarkeringen	E-75

E

Ecomodus	B-25
Eigen kleurkaart	E-68, E-71
Elektriciteits snoer	B-18
Extra klossen	B-8, B-31

F

Foutmeldingen	A-22
Functies van de toetsen	
borduren	E-10
borduurcombinatie	E-62

G

Garenkleur	E-34
Garenkleurentoets	E-66, E-67, E-71
Gebruiksaanwijzingtoets	A-19
Grijper	A-15
Groottoets	E-37, E-63

H

Handvat	B-8
Handwiel	B-8
Helderheid van het scherm	A-18
Helptoets machine	B-29
Herhaalpatronen	E-72
Hoofdschakelaar	B-8, B-17

I

Instellingen	
automatisch draadknippen	E-32
draadknippen	E-32
draadspanning	E-30
instellingstoets	B-22, E-33, E-68
naai-instellingen	B-22
schermtaal	B-26

K

Kloskap	B-8
Klosnetje	B-41
Klossen	B-8
Knip/spanningstoets	E-30

L

LED-aanwijzer aanpassen	B-44
Letters	
borduren	E-5
borduurcombinatie	E-59

M

Meerkleurentoets	E-40, E-66
------------------------	------------

N

Naald	
modus	B-20
naald verwisselen	B-45
Naaldklemschroef	B-9
Naaldstandtoets	B-10

O

Onderdraad inrijgen	
spoel aanbrengen	B-36
spoel opwinden	B-31
Ononderbroken borduren	E-43
Ophalen	
borduurpatronen	E-48
computer	E-50
geheugen van de machine	E-48
USB-medium	E-49
Opslaan	
borduurpatronen	E-45
computer	E-47
geheugen van de machine	E-45
USB-medium	E-46

P

Patronen combineren	
borduurcombinatie	E-80
Patroonafbeeldingtoets	E-20
Persvoet	
bevestigen	B-42
verwijderen	B-42
Persvoet-/naaldwisseltoets	B-42, B-45
Persvoetcode	E-9
Persvoethendel	B-8
Persvoettoets	B-10
Pijltjestoetsen	E-36, E-81
Positie uitlijnen	E-36
Probleemoplossing	A-19

R

Randtoets	E-72, E-76
Rangschikkentoets	E-60, E-64
Reinigen	
buitenkant van de machine	A-15
Display	A-15
grijper	A-15
Rotatietoets	E-38, E-63

S

Schermaanraakpen	E-67, A-18
Schroef van de borduurvoet	B-9
Sensorfuncties	B-52
borduurpositie	B-58
Sensorpen	B-53
Sensorpen kalibreren	B-56
Sensorpenhouder	B-53
Spatiëringtoets	E-64
Speaker	B-22
Speciale kloskap	B-32, B-39

Specificaties	A-25
Spiegeltoets	E-39
Spoel	
aanbrengen	B-36
bijna leeg	E-26
opwinden	B-31
Spoelclip	B-12
Spoelhouder (schakelaar)	B-33
Spoelhuis	
reinigen	A-15
spoelhuis	E-21
Spoelhuisdeksel	B-9, B-37
Spoelopwinder	B-8
Start/stoptoets	B-10
Startscherm	B-20
Steekdichtheidstoets	E-40
Steekplaat	B-9
Steunstof	E-11

U

Upgrade	A-26
USB-kabel	B-49, E-47, E-50, A-27
USB-medium	
bruikbaar	E-44
ophalen	E-49
opslaan	E-46
USB-muis	B-25, B-50
USB-poort aansluiting	
voor computer	B-8, E-47
voor media	E-46

V

Ventilatieopening	B-8
Voorspanningsschijf	B-8, B-33, B-35
Vooruit/achteruittoets	E-27, E-28

W

Werken met de spoel	A-2
---------------------------	-----

Ga naar <http://support.brother.com/> voor productondersteuning en antwoorden op veelgestelde vragen (FAQs).

Dutch
882-D82
Printed in Taiwan



XF3643-101①